

Projektör

PA1004UL-W/PA1004UL-B PA804UL-W/PA804UL-B

Kullanıcı Kılavuzu

Kullanım Kılavuzu'nun en son sürümü için lütfen web sitemizi ziyaret edin.

https://www.sharp-nec-displays.com/dl/en/pj_manual/lineup.html

Model No.

NP-PA1004UL-W/NP-PA1004UL-B/NP-PA804UL-W/NP-PA804UL-B

İçindekiler

Giriş iv

Önemli Bilgi v

1. Ürüne genel bakış bölümünü, birlikte verilen öğeleri ve parça adlarını kontrol edin 1

1-1. Projektöre Giriş 1

1-2. Kutuda Neler Var? 4

1-3. Projektör Parçalarının İsimleri 6

1-4. Uzaktan Kumandanın Parça İsimleri 10

2. Görüntü Yansıtma (Temel İşlem) 16

2-1. Görüntü Yansıtma Akışı 16

2-2. Bilgisayarınızı Bağlama/Güç Kablosunu Bağlama 17

2-3. Projektörü Açma 20

2-4. Bir Kaynak Seçme 23

2-5. Resim Boyutu ve Konumunu Ayarlama 26

2-6. Görüntü ve sesi ayarlama 36

2-7. Projektörü Kapatma 37

2-8. Kullanım Sonrası 38

3. Kullanışlı Özellikler 39

3-1. Projektörün ışığını kapatın (LENS PERDESİ) 39

3-2. Ekran Menüsünü Kapatma (Ekran Sessiz) 39

3-3. Görüntüyü Büyütme 40

3-4. Parlaklığın ayarlanması (parlaklık) ve enerji tasarrufu etkisi 41

3-5. Yatay ve Düşey Kilittaşı Distorsiyonunu Düzeltme [KÖSETASİ] 45

3-6. Ekran Menüsünün piyasada satılan bir USB fare ile kullanılması 48

3-7. Projektörün Yetkisiz Kullanımının Önlenmesi [GÜVENLİK] 50

3-8. 3 boyutlu videoları yansıtma 53

3-9. HTTP Tarayıcı Kullanarak Projektörü Kontrol Etme 56

3-10. Lens Kaydırma, Zum ve Netleme Değişikliklerini Saklama [LENS BELLEĞİ] 59

4. Çoklu Ekran Yansıtma	66
4-1. Çoklu ekrana yansıtma kullanılarak yapılabilecekler	66
4-2. Tek bir projektörü aynı anda iki tip video yansıtma için kullanma [PIP/RESİM RESİME]	67
4-3. Daha büyük bir ekrana daha yüksek çözünürlüklü bir görüntü yansıtma için birden fazla projektörü sıralayın [BİRLEŞTİRME]	71
4-4. Yansıtılan bir görüntünün sınırlarını ayarlayın [KENAR HARMANLAMA]	74
5. Ekran Menüsinin Kullanılması	82
5-1. Menülerin Kullanılması	82
5-2. Menü Öğeleri	83
5-3. Menü Öğelerinin Listesi	84
5-4. Menü Açıklamaları ve Fonksiyonlar [GİRİŞ]	92
5-5. Menü Açıklamaları ve Fonksiyonlar [AYAR]	96
5-6. Menü Açıklamaları ve İşlevleri [EKRAN]	111
5-7. Menü Açıklamaları ve İşlevleri [AYARLAR]	123
5-8. Menü Açıklamaları ve İşlevleri [BİLGİ]	156
6. Diğer Ekipmanlara Bağlanma	159
6-1. Bilgisayarınıza Bağlama	160
6-2. DVD oynatıcıya ve diğer AV cihazlarına bağlanma	164
6-3. Bir HDBaseT iletim cihazına bağlanma (ticari olarak satılır)	166
6-4. Birden fazla projektör bağlama	167
6-5. Kablolulu LAN'a Bağlanma	168
7. Bakım	169
7-1. Merceğin Temizlenmesi	169
7-2. Kasanın Temizlenmesi	170

8. Ekler	171
8-1. Atış mesafesi ve ekran boyutu	171
8-2. Uyumlu Giriş Sinyali Listesi	177
8-3. Teknik Özellikler	182
8-4. Kasa Boyutları	186
8-5. Ana konektörlerin pim atamaları ve sinyal adları	187
8-6. Arka Plan Logosunu Değişirme (Virtual Remote Tool)	190
8-7. Sorun Giderme	191
8-8. Kişisel Bilgisayar Kontrol Kodları ve Kablo Bağlantısı	197
8-9. ASCII Kontrol Komutu Hakkında	199
8-10. Art-Net DMX parametrelerinin listesi	201
8-11. Sorun Giderme Kontrol Listesi	203
8-12. PROJEKTÖRÜNÜZÜ KAYDEDİN! (Amerika Birleşik Devletleri, Kanada ve Meksika'da ikamet edenler için)	205

Giriş

NEC projektörü satın aldığınız için teşekkür ederiz.

Bu projektör, görüntüleri bir ekran üzerine hızlı bir şekilde yansıtmak için bilgisayarlara, video cihazlarına vb. bağlanabilir.

Lütfen projektörünüzü kullanmadan önce bu kılavuzu dikkatle okuyun ve gelecekte referans olması için saklayın.

Projektörün çalışması hakkında herhangi bir şüpheniz varsa veya projektörün arızalı olabileceğine inanıyorsanız bu kullanım kılavuzunu okuyun.



NOTLAR

- (1) Bu kullanım kılavuzunun içeriği izinsiz olarak kısmen veya tamamen tekrar basılamaz.
- (2) Bu kullanım kılavuzunun içeriği önceden bildirilmeksizin değiştirilebilir.
- (3) Bu kullanım kılavuzunun hazırlanmasında büyük özen gösterilmiştir, ancak herhangi bir şüpheli nokta, hata veya eksiklik fark ederseniz lütfen bizimle iletişime geçin.
- (4) Madde (3)'ten bağımsız olarak, NEC Projektörün kullanımından kaynaklandığı düşünülen kar kayıpları veya diğer konularla ilgili iddialardan sorumlu olmayacaktır.









Önemli Bilgi

Semboller hakkında

Bu ürünün güvenli ve düzgün kullanılmasını sağlamak üzere, bu kılavuzda sizin ve başkalarının yaralanmasını ve ayrıca maddi hasarı önlemek için çeşitli semboller kullanılmaktadır. Semboller ve anlamları aşağıda açıklanmıştır. Bu kılavuzu okumadan önce bunları iyice anladığınızdan emin olun.

 UYARI	Bu sembolü önemsememek ve ürünü hatalı bir şekilde kullanmak ölüme veya ağır yaralanmalara neden olan kazalara yol açabilir.
 DİKKAT	Bu sembolü önemsememek ve ürünü hatalı bir şekilde kullanmak kişisel yaralanmaya veya çevredeki eşyalarda hasara neden olabilir.

Sembol örnekleri

	Bu sembol elektrik çarpmasına karşı dikkatli olmanız gerektiğini gösterir.
	Bu sembol yüksek sıcaklıklara karşı dikkatli olmanız gerektiğini gösterir.
	Bu sembol yasaklanması gereken bir şeyi gösterir.
	Bu sembol ıslanmaması gereken bir şeyi gösterir.
	Bu sembol ıslak ellerle dokunmamanız gerektiğini gösterir.
	Bu sembol, parçalarına ayrılması gereken bir şeyi gösterir.
	Bu sembol, yapmanız gereken şeyleri gösterir.
	Bu sembol, güç kablosunun elektrik prizinden çıkarılması gerektiğini gösterir.

Güvenlik Uyarıları



UYARI



**YAPTIĞINIZDAN
EMİN OLUN**

Projektörün Kurulumu

- Bu projektör bir RG3 ürünüdür. Projektör profesyonel kullanım içindir ve güvenliğin sağlandığı bir yere kurulmalıdır. Bu nedenle, mercek ünitesinin kurulumu ve takılması/çıkarılması profesyonel bir servis personeli tarafından gerçekleştirilmesi gerektiğinden bayinize danışın. Projektörü asla kendi başınıza kurmaya çalışmayın. Bu, görme bozukluğu vb. ile sonuçlanabilir.



**YAPTIĞINIZDAN
EMİN OLUN**

Güç kablosunun kullanılması

- Lütfen bu projektörle birlikte verilen güç kablosunu kullanın. Birlikte verilen güç kablosu, ülkenizin güvenlik standardı ile bölgenizdeki voltaj ve akım gereksinimlerini karşılamıyorsa, bunlara uyan ve karşılayan bir güç kablosu kullandığınızdan emin olun.

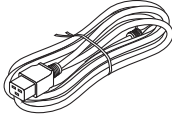

- Kullandığınız güç kablosu ülkenizin güvenlik standartlarına uygun ve onaylanmış olmalıdır. Güç kablosu teknik özellikleri için lütfen sayfa 184'e bakın. Uygun bir güç kablosu seçmek için, lütfen bölgenizdeki için nominal voltajı kendiniz kontrol edin.



YASAK



**TEHLİKELİ
VOLTAJ**

- Bu projektörle birlikte verilen güç kablosu yalnızca bu projektörle kullanım içindir. Güvenlik için, diğer cihazlarla birlikte kullanmayın.
- Güç kablosunu dikkatli kullanın. Kablonun hasar görmesi yangına veya elektrik çarpmasına neden olabilir.
 - Kablonun üzerine ağır nesnelere koymayın.
 - Kabloyu projektörün altına yerleştirmeyin.
 - Kabloyu bir kilim, vb. ile örtmeyin.
 - Kabloyu çizmeyin veya modifiye etmeyin.
 - Kabloyu aşırı güç kullanarak bükmeyin, burmayın veya çekmeyin.
 - Kabloya ısı uygulamayın.
- Kablonun hasar görmesi halinde (açığa çıkan çekirdek teller, kırık teller vb.), satıcınızdan kabloyu değiştirmesini isteyin.
- Gök gürültüsü duymanız halinde elektrik fişine dokunmayın. Bunun yapılması elektrik çarpmasına neden olabilir.

UYARI

**YAPTIĞINIZDAN
EMİN OLUN**



YASAK



ISLATMAYIN



**GÜÇ KABLOSUNU
PRİZDEN ÇEKİN**

Projektörün Kurulumu

- Bu projektör, 100–240 V AC, 50/60 Hz güç kaynağı ile kullanılmak üzere tasarlanmıştır. Projektörü kullanmadan önce, projektörün bağlanacağı güç kablosunun bu gereksinimleri karşıladığını kontrol edin.
- Projektörün güç kaynağı olarak bir elektrik prizi kullanın. Projektörü doğrudan elektrikli ışık kablolarına bağlamayın. Bunun yapılması tehlikelidir.
- Projektörü açılı olarak kurarken, projektörün montaj açısına bağlı olarak güvenlik için ayrı olarak satılan opsiyon kapağı gerekebilir. (→ sayfa xxv)
- Aşağıda açıklananlar gibi yerlerde kullanmayın. Bunun yapılması yangına veya elektrik çarpmasına neden olabilir.
 - Sallantılı masalar, eğimli yüzeyler veya diğer dengesiz yerler
 - Isıtma cihazlarının yakını veya ağır titreşimlere maruz kalan yerler
 - Dış mekanlar veya nemli ya da tozlu yerler
 - Yağ dumanına veya buharına maruz kalan yerler
 - Pişirme cihazlarının, nemlendiricilerin vb. yakını
- Projektörün ıslanabileceği, aşağıda açıklananlar gibi yerlerde kullanmayın. Bunun yapılması yangına veya elektrik çarpmasına neden olabilir.
 - Yağmurda veya karda, deniz kenarında ya da su kenarlarında vb. kullanmayın
 - Banyoda veya duş odasında kullanmayın.
 - Projektörün üzerine vazo veya saksı bitkileri koymayın.
 - Projektörün üzerine fincanlar, kozmetik malzemeleri veya ilaçlar koymayın.
- Projektörün içine su vb. girmesi halinde, öncelikle projektörün gücünü kapatın ardından güç kablosunu elektrik prizinden çekin ve satıcınızla iletişim kurun.
- Havalandırma deliklerinden projektörün içine metal veya yanıcı nesnelere ya da başka yabancı maddeler sokmayın veya düşürmeyin. Bunun yapılması yangına veya elektrik çarpmasına neden olabilir. Evde çocuklar varsa özellikle dikkat edin. Projektörün içine yabancı bir madde girmesi halinde, öncelikle projektörün gücünü kapatın, ardından güç kablosunu elektrik prizinden çekin ve satıcınızla iletişim kurun.







**GÜÇ KABLOSUNU
PRİZDEN ÇEKİN**

Projektör arızalanırsa, güç kablosunu prizden çekin.

- Projektörden duman veya garip kokular ya da sesler yayılması halinde veya projektör düşürülmüş ya da kasası kırılmışsa, projektörün gücünü kapatın ve ardından güç kablosunu elektrik prizinden çekin. Sadece yangına veya elektrik çarpmasına değil, aynı zamanda görme yeteneğinize ciddi zararlar verebilir veya yanıklara neden olabilir. Onarımlar için satıcınızla iletişim kurun. Projektörü asla kendi başınıza onarmaya çalışmayın. Bunun yapılması tehlikelidir.

UYARI

 <p>PARÇALARINA AYIRMAYIN</p>	<p>Projektörü parçalarına ayırmayın.</p> <ul style="list-style-type: none"> • Projektörün kasasını çıkarmayın veya açmayın. Aynı zamanda, projektörü modifiye etmeyin. Projektörde yüksek voltajlı alanlar bulunmaktadır. Yangına, elektrik çarpmasına veya lazer ışık sızıntısına neden olarak ve görme yeteneğinize ciddi zarar verebilir veya yanıklara neden olabilir. Yetkili servis personelinin projektörün iç kontrol, ayar ve onarım işlemlerini gerçekleştirmesini sağlayın.
 <p>DİKKAT</p>	<p>Tavandan asılı olarak kurulum</p> <ul style="list-style-type: none"> • Kurulum tavandan vb. asılı bir şekilde yapıldığında projektörden sarkmayın. Projektör düşebilir ve yaralanmaya neden olabilir. • Tavana asılı bir şekilde kurulum yaparken, güç kablosunun kolayca takılıp çıkarılabilmesi için erişilebilir bir elektrik prizini kullanın.
 <p>YASAK</p>  <p>YÜKSEK SICAKLIK UYARISI</p>	<p>Projektör çalışırken merceğin önüne nesnelere koymayın.</p> <ul style="list-style-type: none"> • Projektör çalışırken mercek kapağını mercek üzerinde bırakmayın. Mercek kapağı ısınabilir ve bükülebilir. • Projektör çalışırken merceğin önüne ışığı engelleyen nesnelere yerleştirmeyin. Nesne ısınabilir, kırılabilir veya alev alabilir. • Kasa üzerinde gösterilen aşağıdaki piktogram, projektör merceğinin önüne nesnelere yerleştirmekten kaçınılması için alınması gereken önlem anlamına gelmektedir. 

UYARI
**YASAK****Projektörün ışık kaynağı hakkında**

- Işına doğrudan maruz kalmaya izin verilmemelidir, RG3 IEC/EN 62471- 5:2015. Operatörler, tehlike mesafesi içinde ışına erişimi kontrol etmelidir ve ürünü, tehlike mesafesi içinde seyirci gözlerinin ışına maruz kalmasını önleyecek yüksekliğe kurmalıdır.
- Projektörün merceğinin içine bakmayın. Projektör çalışırken, gözlerinize zarar verebilecek güçlü bir ışık yansıtılır. Etrafta çocuklar varken özellikle dikkatli olun.
- Optik cihazları (büyüteçler, reflektörler vb.) kullanarak yansıtılan ışığa bakmayın. Bunun yapılması görme bozukluğuna neden olabilir.
- Gücü açarken, projektörün yanından veya arkasından (tehlike bölgesinin dışından) çalıştırın. Ayrıca, gücü açarken, projeksiyon mesafesinde bulunan hiç kimsenin merceğe bakmadığından emin olun.
- Çocukların projektörü tek başına çalıştırmasına izin vermeyin. Bir çocuk projektörü kullanırken, bir yetişkin her zaman orada olmalı ve çocuğu dikkatli bir şekilde izlemelidir.
- Projektörün üst kısmında, mercek montaj biriminin üzerinde projektöre bakmanın yasak olduğunu gösteren aşağıdaki grafik sembolü görüntülenir.

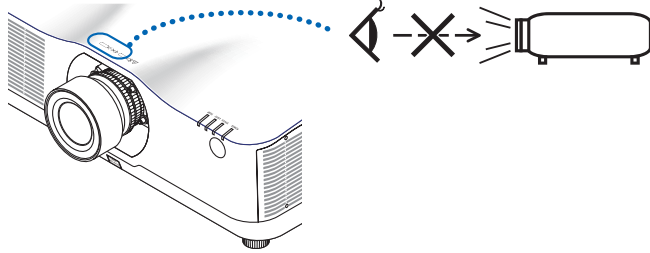





**YASAK****Projektörü temizlerken**

- Mercek, kasa vb. üzerindeki tozu temizlemek için yanıcı gaz spreyleri kullanmayın. Bunun yapılması yangına neden olabilir.





**YASAK****Opsiyon kapağı (ayrı satılır) hakkında**

- Sarılmış kabloları seçenek kapağı içerisine koymayın. Bunun yapılması, güç kablosuna zarar vererek yangına neden olabilir.
- Projektörü taşıırken opsiyon kapağından tutmayın veya opsiyon kapağına aşırı güç uygulamayın. Bunun yapılması, opsiyon kapağına zarar vererek yaralanmaya neden olabilir.





DİKKAT

 <p>YAPTIĞINIZDAN EMİN OLUN</p>	<p>Güç kablosunun topraklama hattına bağlanması</p> <ul style="list-style-type: none"> Bu cihaz güç kablosunun topraklama hattına bağlı olması koşulu altında kullanım için tasarlanmıştır. Güç kablosunun topraklama hattına bağlı olamaması durumunda, elektrik çarpmasına neden olabilir. Lütfen güç kablosunun düzgün bir şekilde topraklandığından emin olun. 2 çekirdekli priz dönüştürme adaptörü kullanmayın.
 <p>YAPTIĞINIZDAN EMİN OLUN</p>  <p>ISLAK ELLERLE DOKUNMAYIN</p>  <p>GÜÇ KABLOSUNU PRİZDEN ÇEKİN</p>	<p>Güç kablosunun kullanılması</p> <ul style="list-style-type: none"> Güç kablosunu projektörün AC IN terminaline bağlarken, konektörün tamamen ve sıkıca takıldığından emin olun. Güç kablosunu güç kablosu durdurucusunu kullanarak sabitlediğinizden emin olun. Güç kablosunun gevşek bağlanması yangına veya elektrik çarpmasına neden olabilir. Islak ellerle güç kablosunu bağlamayın veya kablonun bağlantısını kesmeyin. Bunun yapılması elektrik çarpmasına neden olabilir. Projektörü temizlerken, güvenlik nedeniyle güç kablosunu önceden elektrik prizinden çıkarın. Projektörü taşıırken, öncelikle gücü kapattığınızdan, güç kablosunu elektrik prizinden çıkardığınızdan ve projektörü diğer cihazlara bağlayan tüm bağlantı kablolarının çıkarıldığından emin olun. Projektörü uzun süre kullanmamayı planlarken, güç kablosunu daima elektrik prizinden çıkarın.
 <p>YASAK</p>	<p>Aşırı gerilime maruz kalan şebekelerde kullanmayın.</p> <ul style="list-style-type: none"> Projektörün Ethernet/HDBaseT bağlantı noktasını ve LAN bağlantı noktasını aşırı gerilim uygulanma riski olmayan bir ağa bağlayın. Ethernet/HDBaseT veya LAN bağlantı noktasına aşırı gerilim uygulanması elektrik çarpmasına neden olabilir.
 <p>YAPTIĞINIZDAN EMİN OLUN</p>	<p>Mercek kaydırma, odaklama ve yakınlaştırma işlemleri</p> <ul style="list-style-type: none"> Merceği kaydırırken veya odaklamayı veya yakınlaştırmayı ayarlarken, bunu projektörün arkasından veya projektörün yanından yapın. Ayarlamaların ön taraftan gerçekleştirilmesi durumunda, gözleriniz güçlü ışığa maruz kalabilir ve yaralanabilir. Mercek kaydırma işlemini gerçekleştirirken, ellerinizi mercek alanından uzak tutun. Aksi takdirde, parmaklarınız kasa ile mercek arasındaki boşluğa sıkışabilir.

DİKKAT

 <p>YASAK</p>	<p>Bataryaların kullanımı</p> <ul style="list-style-type: none"> Bataryaları dikkatli bir şekilde kullanın. Bunun yapılmaması, yangına, yaralanmaya veya çevrenin kirlenmesine yol açabilir. <ul style="list-style-type: none"> Bataryalara kısa devre yaptırmayın veya parçalarına ayırmayın ya da ateşe atarak imha etmeyin. Belirtilenler dışındaki bataryaları kullanmayın. Yeni bataryaları eskileriyle birlikte kullanmayın. Bataryaları takarken, kutuplarına (+ ve – yönlerine) dikkat edin ve onları belirtildiği gibi taktığınızdan emin olun. Bataryaları imha ederken, satıcınızla veya yerel yönetimle iletişim kurun.
 <p>YASAK</p>  <p>YÜKSEK SICAKLIK UYARISI</p>	<p>Havalandırma delikleri hakkında</p> <ul style="list-style-type: none"> Projektörün havalandırma deliklerini tıkamayın. Ayrıca, projektörün altına kağıt veya bez gibi yumuşak nesnelere koymayın. Bunun yapılması, yangına yol açabilir. Projektörün kurulumunun yapıldığı yer ile çevresi arasında yeterli boşluk bırakın. (→ sayfa xxviii) Görüntüleri yansıtırken veya görüntüleri yansıttıktan hemen sonra çıkış havalandırması bölgesine dokunmayın. Çıkış havalandırması bölgesi bu sırada sıcak olabilir ve bu bölgeye dokunmak yanıklara neden olabilir.
 <p>YASAK</p>	<p>Projektörün taşınması</p> <ul style="list-style-type: none"> Projektörün taşınması için, en az iki kişinin bulunduğundan emin olun. Projektörü tek başına taşımaya çalışmak sırt ağrısı veya diğer yaralanmalara neden olabilir. Projektörü taşıırken, mercek bölümünü tutmayın. Odaklama halkası dönerek projektörün düşmesine ve yaralanmaya neden olabilir. Ayrıca, elinizi kasa ve mercek arasındaki boşluğa koymanız durumunda, projektör hasar görebilir, düşebilir ve yaralanmalara neden olabilir. Projektörü, mercek ünitesi çıkarılmış olarak taşıırken, merceğin montaj alanına elinizle dokunmayın. Ayrıca, elinizi bağlantı terminalininin yuvasına sokmayın. Projektör hasar görebilir veya düşebilir ve yaralanmalara neden olabilir. Projektörü opsiyon kapağı takılı halde taşıırken, opsiyon kapağından tutmayın. Opsiyon kapağı kaybedilebilir gelebilir ve ana ünite düşerek yaralanmalara yol açabilir.
 <p>YAPTIĞINIZDAN EMİN OLUN</p>	<p>Projektörün incelenmesi ve içinin temizlenmesi</p> <ul style="list-style-type: none"> Projektörün iğini temizlemek için yılda bir kez satıcınıza danışın. Uzun süre temizlenmemesi durumunda, projektörün iğinde toz birikerek yangına veya arızaya neden olabilir.

DİKKAT

 <p>YAPTIĞINIZDAN EMİN OLUN</p>	<p>Merceğin takılması/çıkarılması</p> <ul style="list-style-type: none"> • Mercek ünitesini takmadan ya da çıkarmadan önce projektörü kapatın. Bunu yapmamak, görme bozukluğuna neden olabilir. Satıcınızdan mercek ünitesini girişe kapalı alana (HD) takıp çıkarmasını isteyin.
 <p>YAPTIĞINIZDAN EMİN OLUN</p>	<p>Mercek ünitesinin düşme önleyici tel ile sabitlenmesi</p> <ul style="list-style-type: none"> • Projektör tavana veya yüksek bir yere asılacaksa, düşme önleyici tel (ayrı olarak satılır) kullanarak mercek ünitesini sabitleyin. Mercek ünitesinin sabitlenmesi durumunda, gevşerse düşebilir.
 <p>YAPTIĞINIZDAN EMİN OLUN</p>	<p>3D resimlerin izlenmesi hakkında</p> <p>Görüntülemeden önce, 3D gözlüklerinizle veya Blu-ray Diskler, video oyunları, bilgisayarın video dosyaları ve benzerleri gibi 3D uyumlu içeriğinizle birlikte verilen kullanım kılavuzunda bulunabilecek sağlık önlemlerini okuduğunuzdan emin olun.</p> <p>Olumsuz belirtilerden kaçınmak için, aşağıdakilere dikkat edin:</p> <ul style="list-style-type: none"> • 3D gözlükleri, 3D görüntüler dışında herhangi bir başka materyali izlemek için kullanmayın. • Ekran ve kullanıcı arasında 2 m/7 feet veya daha fazla bir mesafe bırakın. 3D görüntüleri çok yakın bir mesafeden izlemek gözlerinizi zorlayabilir. • 3D görüntüleri uzun süre izlemekten kaçının. Her saatlik izlemeden sonra 15 dakika veya daha uzun bir ara verin. • Sizde veya ailenizin herhangi bir üyesinde ışığa duyarlı nöbet geçmişi olması durumunda, 3D görüntüleri izlemeden önce bir doktora danışın. • 3B görüntüleri izlerken, bulantı, baş dönmesi, mide bulantısı, baş ağrısı, göz yorgunluğu, bulanık görme, kasılma veya uyuşma gibi belirtilerle hasta hissederseniz, izlemeyi bırakın. Belirtilerin devam etmesi durumunda, bir doktora danışın. • 3D görüntüleri ekranın ön tarafından izleyin. Bir açıdan izlemek yorgunluğa veya göz yorulmasına neden olabilir.

Lazer Güvenlik Uyarısı**⚠ UYARI****IEC 60825-1 ÜÇÜNCÜ SÜRÜMÜNÜN SINIF 1 LAZER ÜRÜNÜ**

- Bu üründe lazer modülü bulunmaktadır. Burada belirtilenlerin dışında kontroller veya ayar prosedürlerinin kullanılması, tehlikeli radyasyon maruziyetine neden olabilir.

⚠ UYARI**IEC/EN 62471-5 BİRİNCİ SÜRÜMÜNÜN RG3 ÜRÜNÜ**

- Işına doğrudan maruz kalmaya izin verilmemelidir, RG3 IEC/EN 62471-5:2015.
- Operatörler, tehlike mesafesi içinde ışına erişimi kontrol etmelidir ve ürünü, tehlike mesafesi içinde seyirci gözlerinin ışına maruz kalmasını önleyecek yüksekliğe kurmalıdır.

- Bu ürün IEC 60825-1 Üçüncü sürümü 2014-05 uyarınca Sınıf 1 ve IEC/EN 62471-5 Birinci sürümü uyarınca RG3 olarak sınıflandırılmıştır.
Cihazın kurulumu ve idaresine ilişkin olarak ülkenizdeki yasa ve yönetmeliklere riayet edin.
- Dahili ışık modülünden yayılan lazer hakkında genel bilgi:
 - Dalga boyu: 455 nm
 - Maksimum güç: 257 W (PA1004UL-W/PA1004UL- B), 229 W (PA804UL-W/PA804UL- B)
- Koruyucu muhafazadan yayılan ışıma örüntüsü:
 - Dalga boyu: 455 nm
 - Maksimum lazer radyasyonu çıkışı: 333 mW

Işık Modülü

- Işık kaynağı olarak, ürün birden fazla lazer diyot içeren bir ışık modülüyle donatılmıştır.
- Bu lazer diyotları ışık modülünde sızdırmaz bir şekilde muhafazalanmıştır. Işık modülünün performansı için herhangi bir bakım veya servis gerekmemektedir.
- Son kullanıcının ışık modülünü değiştirmesine izin verilmez.
- Işık modülünün değiştirilmesi ve daha fazla bilgi için yetkili distribütör ile irtibata geçin.

Etiket Bilgisi

Dikkat etiketleri ve açıklayıcı etiketler aşağıda belirtilen konumlara yapıştırılmıştır.

Etiket 1

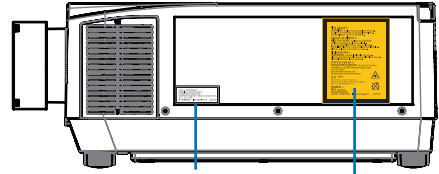

Etiket 1

Etiket 2

Etiket 2

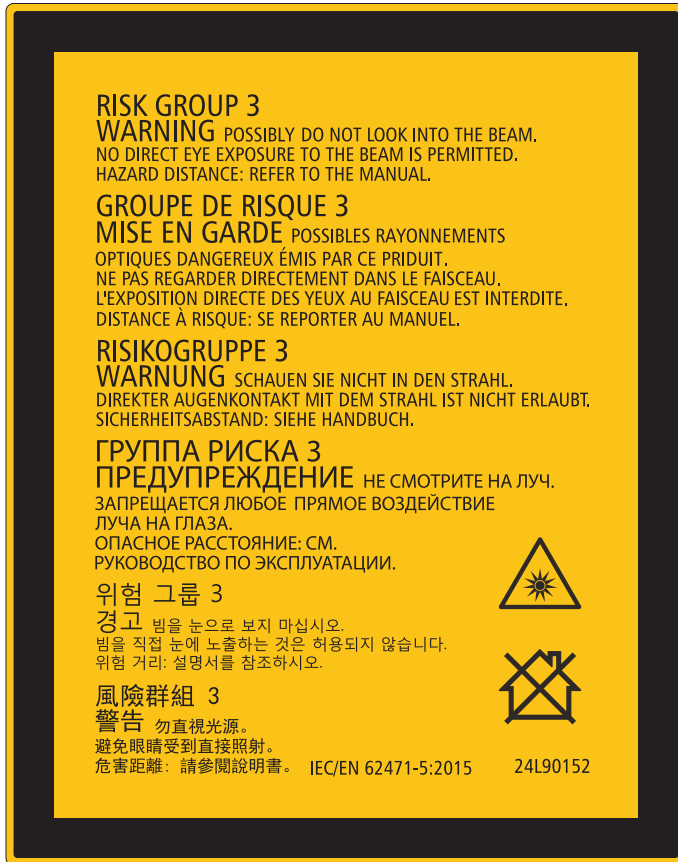

Lazer ışığı radyasyon aralığı

Aşağıdaki şekilde lazer ışığının maksimum radyasyon aralığı gösterilmektedir.

Yatay açı (birim: derece)

Mercek birimi	Yakınlaştırma	Mercek konumu		
		En sağ	Merkez (Referans değeri)	En sol
		YSAĞ	YM	YSOL
NP11FL		31,8	31,8	31,8
NP12ZL	Uzak	27,4	18,0	27,4
	Geniş	34,0	22,9	34,0
NP13ZL	Uzak	15,1	9,6	15,1
	Geniş	28,3	18,6	28,3
NP14ZL	Uzak	9,6	6,0	9,6
	Geniş	15,1	9,6	15,1
NP15ZL	Uzak	6,4	4,0	6,4
	Geniş	9,7	6,1	9,7
NP40ZL	Uzak	31,7	23,8	31,7
	Geniş	41,0	31,8	41,0
NP41ZL	Uzak	13,0	9,4	13,0
	Geniş	27,9	20,7	27,9
NP43ZL	Uzak	6,8	4,9	6,8
	Geniş	13,4	9,7	13,4

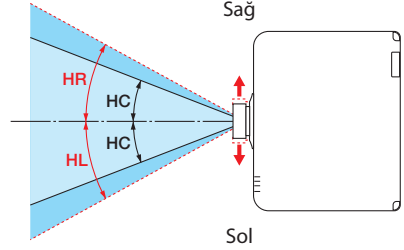

Dikey açı (birim: derece)

Mercek birimi	Yakınlaştırma	Mercek konumu		
		En üst	Merkez (Referans değeri)	En alt
		DÜ	DM	VA
NP11FL		21,2	21,2	21,2
NP12ZL	Uzak	24,0	11,5	13,7
	Geniş	30,1	14,8	17,6
NP13ZL	Uzak	13,0	6,0	7,2
	Geniş	24,8	11,9	14,1
NP14ZL	Uzak	8,3	3,8	4,5
	Geniş	13,1	6,0	7,2
NP15ZL	Uzak	5,5	2,5	3,0
	Geniş	8,4	3,8	4,6
NP40ZL	Uzak	28,9	15,4	18,3
	Geniş	37,8	21,2	24,9
NP41ZL	Uzak	11,6	5,9	7,0
	Geniş	25,3	13,3	15,8
NP43ZL	Uzak	6,1	3,0	3,7
	Geniş	12,0	6,1	7,3

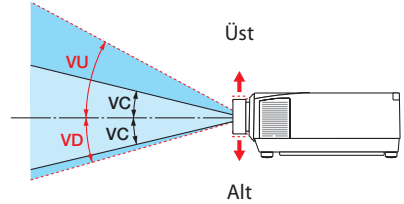

Yatay açı (birim: derece)

Mercek birimi	Yakınlaştırma	
	Uzak	Geniş
NP44ML	—	55,8

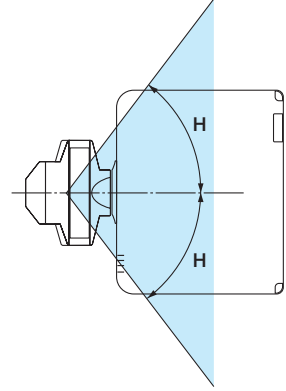

Dikey açı (birim: derece)

Mercek birimi	Yakınlaştırma		
	Uzak	D1	D2
NP44ML	—	10,7	24,6

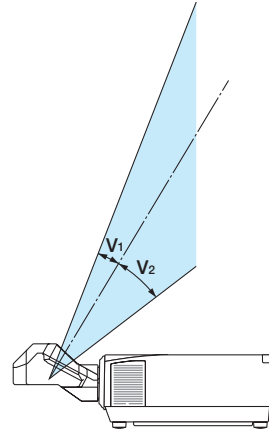

Tehlike bölgesi



- Aşağıdaki şekilde, IEC/EN 62471-5 Birinci sürüm 2015 uyarınca Risk Grubu 3 (RG3) olarak sınıflandırılan projektör tarafından yayılan ışığın radyasyon bölgesi (tehlike bölgesi) açıklanmaktadır.
- Projektörün kurulumunu yaparken aşağıdaki önlemlere uyun.
 - Projektörün kurulumunu, izleyicilerin gözlerinin tehlike bölgesindeki ışığa maruz kalmasını önleyecek şekilde yapın.
Bir önlem bölgesi veya fiziksel bariyerler sağlayarak insan gözlerinin tehlike bölgesine girmesini önlemek mümkündür.
 - Projektörün yöneticisi (operatör), izleyicilerin tehlike bölgesine girmesini engellemelidir.

Tehlike bölgesi hakkında

Yukarıdan görünüm

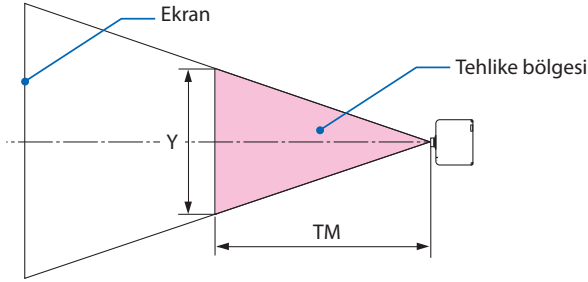

Yandan görünüm

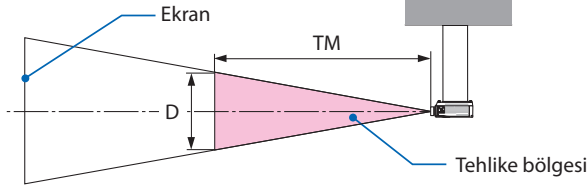

Önlem bölgesi hakkında

Projektörün yöneticisi (operatör) halka açık tesislerde olduğu gibi izleyicilerin tehlike bölgesine girmesini engelleyememesi durumunda, izleyicilerin güvenliği için tehlike bölgesinden 1 m veya daha fazla boşluğun "önlem bölgesi" olarak bırakılması önerilir. Projektörün kurulumu tavana yapılırken, zemin ile tehlike bölgesi arasındaki mesafenin düşey yönde en az 3 m olması önerilir.

Uygulanabilir mercekler: NP11FL/NP12ZL/NP13ZL/NP14ZL/NP15ZL/NP40ZL/NP41ZL/NP43ZL

PA1004UL-W/PA1004UL-B

PA804UL-W/PA804UL-B

Mercek		Tehlike bölgesi (m)		
		TM	Y	D
NP11FL		0,3	0,41	0,26
NP12ZL	Geniş	0,4	0,38	0,23
	Tele	0,5	0,35	0,22
NP13ZL	Geniş	0,5	0,37	0,23
	Tele	1,5	0,52	0,33
NP14ZL	Geniş	1,4	0,51	0,32
	Tele	2,5	0,55	0,35
NP15ZL	Geniş	2,2	0,51	0,32
	Tele	3,1	0,46	0,29
NP40ZL	Geniş	0,3	0,42	0,26
	Tele	0,5	0,48	0,30
NP41ZL	Geniş	0,4	0,34	0,21
	Tele	1,5	0,51	0,32
NP43ZL	Geniş	1,6	0,51	0,32
	Tele	2,9	0,47	0,30

Mercek		Tehlike bölgesi (m)		
		TM	Y	D
NP11FL		0,2	0,29	0,18
NP12ZL	Geniş	0,2	0,21	0,13
	Tele	0,3	0,22	0,14
NP13ZL	Geniş	0,3	0,24	0,15
	Tele	1,3	0,45	0,28
NP14ZL	Geniş	1,1	0,41	0,26
	Tele	2,1	0,47	0,29
NP15ZL	Geniş	1,8	0,43	0,27
	Tele	2,5	0,38	0,24
NP40ZL	Geniş	0,2	0,30	0,19
	Tele	0,4	0,39	0,24
NP41ZL	Geniş	0,3	0,26	0,16
	Tele	1,2	0,41	0,26
NP43ZL	Geniş	1,3	0,43	0,27
	Tele	2,4	0,39	0,24

Uygulanabilir mercek: NP44ML

PA1004UL-W/PA1004UL-B

PA804UL-W/PA804UL-B

Mercek		Tehlike bölgesi (m)		
		TM	Y	D
NP44ML		0,2	0,69	0,43

Mercek		Tehlike bölgesi (m)		
		TM	Y	D
NP44ML		0,2	0,69	0,43

Önlem bölgesinin dikkate alındığı kurulum örneği (NP44ML dışında mercek üniteleri için)

① Zemin veya masaüstü kurulum örneği

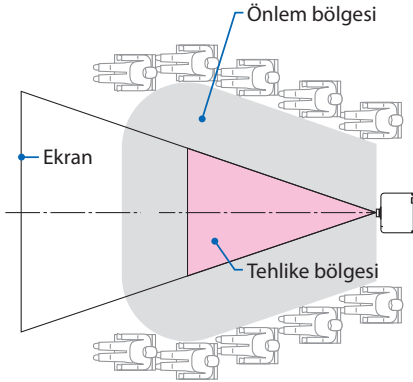

② Tavana kurulum örneği

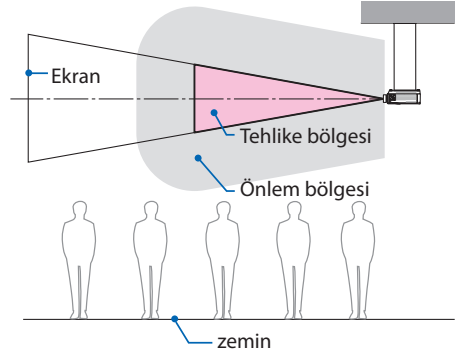

DİKKAT

Kurulumu tavana yapıldığında, izleyicilerin tehlike bölgesine gireceği bekleniliyorsa (örneğin, zemin ile önlem bölgesi arasındaki mesafe 2 m veya daha azsa) izleyicilerin bu alana girmesini önlemek gerekir.

③ Tavana monte edilmiş aşağı yönlü projeksiyon örneği

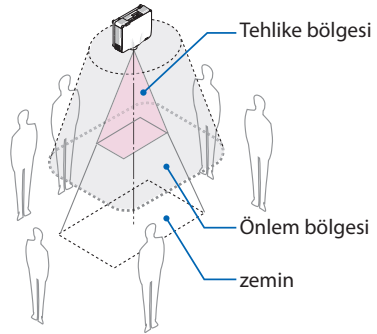
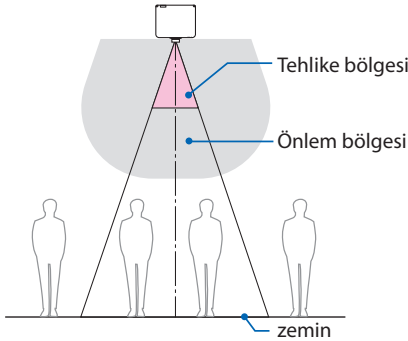

DİKKAT

Zemin ile tehlike bölgesi arasında önlem bölgesi sağlanamıyorsa, sağdaki şekilde gösterildiği gibi izleyicilerin ekranın etrafındaki alana girmesini önlemek gerekir.

* Mercek kaydırma kullanıyorsanız, lütfen yansıtılan görüntünün lens kaydırma hacmine göre kaymasını göz önünde bulundurun. Önlem bölgesinin dikkate alındığı kurulum örneği (NP44ML dışındaki mercek üniteleri için)

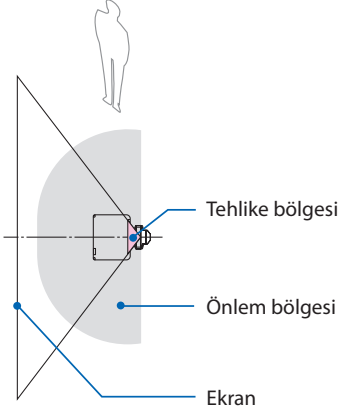
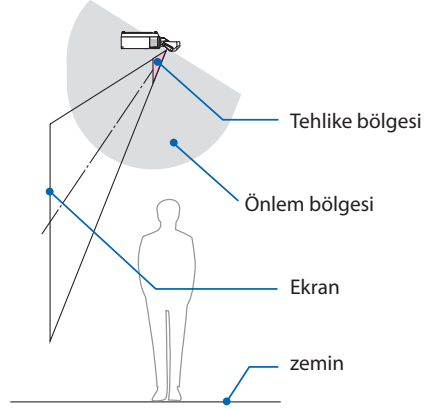
**Önlem bölgesinin dikkate alındığı kurulum örneği
(NP44ML için)****① Zemin veya masaüstü kurulum örneği****② Tavana kurulum örneği****DİKKAT**

NP44ML'nin kurulumunu yaparken, projektör üzerindeki düğmeleri kullanırken tehlike bölgesine ve önlem bölgesine giriş yapma riski vardır.
Güvenlik için uzaktan kumandanın kullanılması önerilir.

**DİKKAT**

Zemin ile tehlike bölgesi arasında önlem bölgesi sağlanamıyorsa, izleyicilerin projektör ile ekran arasındaki boşluğa girmesi engellenmelidir.

* Yukarıdaki şekil tipik bir kurulum örneğidir. Ayrıca, projektörün kurulumu açılı olarak yapıldığında da önlem bölgesi sağlanması gerekir.



Lütfen tüm güvenlik önlemlerine uyun.

Projektörün kurulumu

- Bu projektör bir RG3 ürünüdür. Projektör profesyonel kullanım içindir ve güvenliğin sağlandığı bir yere kurulmalıdır. Bu nedenle, mercek ünitesinin kurulum ve takma/sökme işlemlerinin profesyonel bir servis personeli tarafından gerçekleştirilmesi gerektiğinden bayinize danışın. Projektörün kurulumunu hiçbir zaman kendiniz yapmaya çalışmayın. Bu, görme bozukluğu vb. ile sonuçlanabilir.
- Projektörün yerleşimini planlarken, kurulum kılavuzunda listelenen güvenlik önlemlerine uduğunuzdan emin olun.
- Tehlikeyi önlemek için cihazın kurulumunu bir duvar prizine kolayca ulaşılabilir bir yere yapın ya da acil durumda projektörün elektrik bağlantısını kesmek için kesici gibi bir cihaz sağlayın.
- İnsan gözlerinin tehlike bölgesine girmesini önlemek için güvenlik önlemleri alın.
- Kurulum konumu için uygun bir mercek seçin ve her bir mercek için belirlenen güvenlik bölgesini sağlayın.
Projektörü çalıştırırken, ışığı ayarlarken vb. uygun güvenlik önlemlerinin alındığından emin olun.
- Takılan mercek için uygun güvenlik bölgesinin yeterince sağlanıp sağlanmadığını kontrol edin. Bölgeyi periyodik olarak kontrol edin ve bir doğrulama kaydı tutun.
- Projektörü çalıştırmadan önce projektörün yöneticisini (operatör) güvenlik konusunda eğitin.

Projektörün kullanılması

- Projektörü açmadan önce, projektörün yöneticisine (operatör) incelemeler (projektör tarafından yayılan ışık üzerindeki güvenlik kontrolleri dahil olmak üzere) gerçekleştirilmesi için talimat verin.
- Projektörün yöneticisine (operatör) projektör acil bir durumda her açıldığında projektörü kontrol edebilme konusunda eğitim verin.
- Projektörün yöneticisine (operatör) kurulum kılavuzunu, kullanım kılavuzunu ve inceleme kayıtlarını, ulaşması kolay bir yerde tutma talimatı verin.
- Projektörün her ülke ve bölgenin standartlarına uygun olup olmadığını belirleyebilmeleri konusunda eğitim verin.

Kablo bilgileri

Radyo ve televizyon sinyalleri ile çakışmaması için blendajlı kabloları veya ferrit çekirdekli kabloları kullanın.

Ayrıntılar için, lütfen bu kullanım kılavuzundaki "5. Bağlantıların Kurulması" bölümüne bakın.

Elektromanyetik Parazit (EMI) ile İlgili Uyarı

UYARI:

Bu cihazın bir yerleşim ortamında kullanılması radyo parazitine neden olabilir.

Kullanılmış ürünlerinizin atılması**Avrupa Birliği'nde**

AB genelinde, her Üye Devlet'te uygulanan mevzuat, kullanılmış elektrik ve elektronik ürünlerden (soldaki) işareti taşıyanların normal evsel atıklardan ayrı olarak imha edilmesini gerektirir. Bu, projektörleri ve bunların elektrikli aksesuarlarını içermektedir. Bu gibi ürünlerin imha ederken, lütfen yerel yetkililerinizin talimatlarına uyun ve/veya ürünü satın aldığınız mağazaya sorun.

Kullanılmış ürünler toplandıktan sonra, tekrar kullanılabilir ve uygun şekilde geri dönüştürülür. Bu çaba, atıkları azaltmanın yanı sıra insan sağlığına ve çevreye olan negatif etkiyi en aza indirmemize yardımcı olacaktır.

Elektrikli ve elektronik ürünler üzerindeki işaret sadece mevcut Avrupa Birliği Üyesi Ülkelerde geçerlidir.

Avrupa Birliği Dışında

Avrupa birliği dışında, kullanılmış elektrikli ve elektronik ürünleri imha etmek istiyorsanız, lütfen yerel yönetimle iletişim kurun ve doğru imha etme yöntemi hakkında bilgi alın.



AB için: Üzeri çarpı ile çizilmiş tekerlekli çöp kutusu, bataryaların genel evsel atığa atılmaması gerektiğini gösterir! Kullanılmış bataryalar için mevzuata uygun olarak uygun işleme ve geri dönüşüm sağlamak üzere ayrı bir toplama sistemi vardır.

AB 2006/66/EC yönergesine göre, bataryalar uygun olmayan şekilde imha edilemez. Batarya yerel hizmet tarafından toplanmak üzere ayrılmalıdır.

Projektörün performansını sağlamak için uyarılar

- Titreşimlere veya darbelere maruz kalan yerlere kurulum yapmayın.
Projektör, güç kaynaklarından ve benzerlerinden kaynaklanan titreşimlerin iletiildiği yerlere veya araçlara ya da gemilere vb. kurulursa, dahili parçalara zarar verebilecek ve arızaya yol açabilecek titreşimler veya çarpmalardan etkilenebilir.
Titreşimlere veya darbelere maruz kalmayan bir yere kurulum yapın.
- Yüksek gerilim hatlarının veya güç kaynaklarının yakınına kurulum yapmayın.
Projektörün kurulumu bir yüksek gerilim hattının ya da bir güç kaynağının yakınında yapılırsa, parazitten etkilenebilir.
- Aşağıda tarif edilen yerlerde kurulumunu yapmayın veya depolamayın. Bunun yapılması, arızaya yol açabilir.
 - Güçlü manyetik alanların oluşturulduğu yerler
 - Aşındırıcı gazların oluşturulduğu yerler
- Lazer ışınları gibi yoğun ışık mercekten içeri girerse bu, arızaya neden olabilir.
- Yoğun sigara dumanı veya toz olan yerlerde kullanmadan önce satıcınıza danışın.
- Projektörü art arda günlerce kullanmaya devam etmeniz durumunda, [FAN MODU] ögesinde [YÜKSEK] seçeneğini seçin.
- Aynı durağan görüntü bir bilgisayar vb. ile uzun bir süre boyunca yansıtıldığında, görüntü deseni projeksiyon durdurulduktan sonra ekranda kalabilir, ancak bir süre sonra gözden kaybolacaktır. Bu, sıvı kristal panellerin özellikleri dolayısıyla gerçekleşir ve bir arıza değildir. Bilgisayar tarafında bir ekran koruyucu kullanmanızı öneririz.
- Projektörü yaklaşık 5500 feet/1700 metre veya daha yüksek irtifalarda kullanırken, [FAN MODU] ögesini [YÜKSEK İRTİFA] olarak ayarladığınızdan emin olun. Bu yapılmazsa, projektörün içi ısınabilir ve arızaya neden olabilir.
- Projektör yüksek irtifalarda (atmosfer basıncının düşük olduğu yerlerde) kullanıldığında, optik parçaların normalden daha kısa sürede değiştirilmesi gerekebilir.
- Projektörün taşınması hakkında
 - Satıcınızdan mercek ünitesini bir kez çıkarmasını isteyin ve merceği çizmemek için mercek kapağını taktığınızdan emin olun. Ayrıca, projektöre toz koruyucu bir kapak takın.
 - Projektörü titreşimlere veya güçlü darbelere maruz bırakmayın.Aksi takdirde projektör hasar görebilir.
- Eğim ayaklarını projektörün eğimini ayarlamanın dışında bir amaç için kullanmayın.
Projektörü eğim ayaklarından tutarak taşımak veya duvara dayalı olarak kullanmak gibi yanlış kullanım, arızaya neden olabilir.
- Projeksiyon merceğinin yüzeyine çıplak ellerle dokunmayın.
Projeksiyon merceği yüzeyindeki parmak izleri veya kir büyütülecek ve ekrana yansıtılacaktır. Projeksiyon merceğinin yüzeyine dokunmayın.
- Projeksiyon sırasında, güç kablosunu projektörden veya elektrik prizinden çıkarmayın. Bunun yapılması, projektörün AC IN terminalinin veya elektrik fişi kontağının bozulmasına neden olabilir. Görüntüleri yansıtılırken AC güç kaynağını kesintiye uğratmak için, bir güç uzatma kablosu anahtarı, bir kesici vb. kullanın.
- Uzaktan kumandanın kullanılması hakkında
 - Projektörün uzaktan kumanda sinyal sensörü veya uzaktan kumandanın sinyal vericisi güçlü bir ışığa maruz kalırsa veya aralarında sinyalleri engelleyen engeller varsa, uzaktan kumanda çalışmayacaktır.
 - Uzaktan kumandayı projektörden 20 metre mesafede ve projektörün uzaktan kumanda sinyal sensörüne doğrularak kullanın.

- Uzaktan kumandayı düşürmeyin veya uygun olmayan bir şekilde kullanmayın.
 - Su veya başka sıvıların uzaktan kumandaya girmesine izin vermeyin. Uzaktan kumanda ıslanırsa derhal kurulaşın.
 - Sıcak ve nemli yerlerde mümkün olduğunca kullanmaktan kaçının.
 - Uzaktan kumandayı uzun süre kullanmamayı planladığınızda, her iki pili de çıkarın.
- Harici ışığın ekran üzerine parlamaması için önlemler alın.
Yalnızca projektörden gelen ışığın ekrana yansıdığından emin olun. Ekranda ne kadar az harici ışık olursa, kontrast o kadar yüksek ve görüntüler o kadar güzel olur.
- Ekranlar hakkında
Ekranınızda kir, çizikler, renk bozulması vb. olması durumunda, görüntüler net olmayacaktır. Ekranı uçucu maddelerden, çiziklerden ve kirden koruyarak özenli bir şekilde kullanın.

Projektörü açılı olarak kurarken alınacak önlemler

Bu projektör, evrensel olarak her açıda kurulabilir. Projektörü aşağıda gösterilen açılarda kurarken, ayrı olarak satılan opsiyon kapağının projektöre takılması gerekir. Satıcınızdan opsiyon kapağını takmasını istediğinizden emin olun.



UYARI

- Güvenlik nedeniyle, opsiyon kapağını taktığınızdan emin olun.
- Projektörün gücü açıldığında, opsiyon kapağını projektöre taktığınızdan emin olun. Bu, yangına neden olabilir.

Opsiyon kapağının model adı

PA1004UL-W/PA804UL-W için NP13CV-W
PA1004UL-B/PA804UL-B için NP13CV-B

İki kapak, NP13CV-W ve NP13CV-B opsiyon kapağı ile paketlenmiştir.

Opsiyon kapağı A: bağlantı terminal alanına takmak için

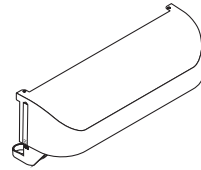

Opsiyon kapağı B: çıkış havalandırmasına takmak için



Aşağıdaki çizimler A ve B opsiyon kapağını takmak için gereken kurulum açısını göstermektedir.

- Projektörün kurulum konumuna bağlı olarak, her iki opsiyon kapağı A ve B'nin takılması gerekebilir.
- Opsiyon kapağının mevcut kurulum konumuna takılmasının gerekip gerekmediği, ekran menüsünün [BİLGİ] ekranında kontrol edilebilir (→ sayfa 157, 158).

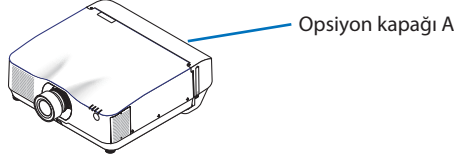
Opsiyon kapağı A'yı takmak için gerekli kurulum açıları

İleri ve geri yönünde

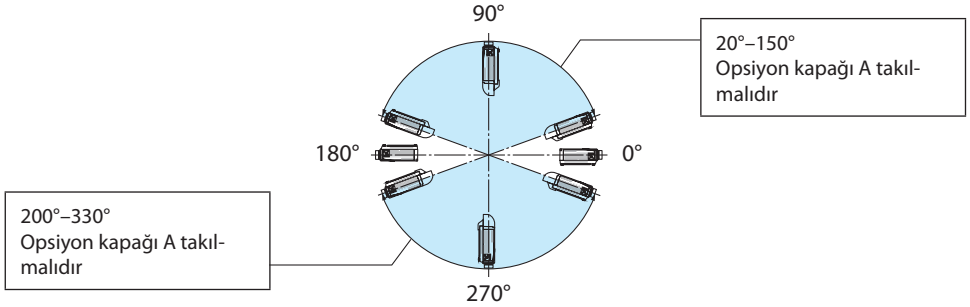

Sol ve sağ yönünde

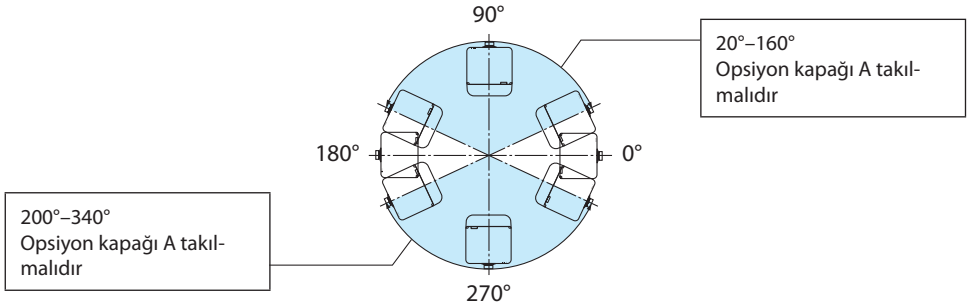

NOT:

- Çizimler, kurulum açısının görüntüsünü referans olarak göstermektedir. Onlar gerçek olandan biraz farklıdır.

Opsiyon kapağı B'yi takmak için gerekli kurulum açıları

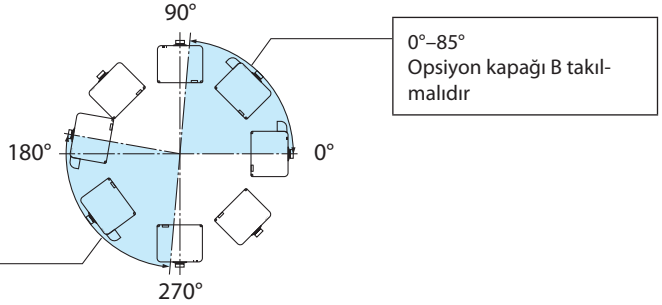
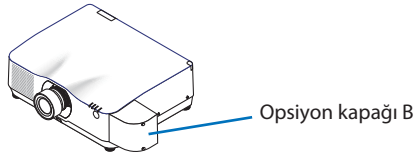

NOT:

- Çizimler, kurulum açısının görüntüsünü referans olarak göstermektedir. Onlar gerçek olandan biraz farklıdır.

Projektörün Kurulumu için Boşluk

- Projektörün kurulumunu yaparken, aşağıda açıklandığı üzere etrafında yeterli boşluk bırakın. Bırakmazsanız, projektörden yayılan sıcak hava tekrar içeri alınabilir. Ayrıca, bir klimadan gelen esintinin projektöre vurmadığından emin olun. Projektörün ısı kontrol sistemi bir anormallik (sıcaklık hatası) algılayabilir ve otomatik olarak gücü kesebilir.

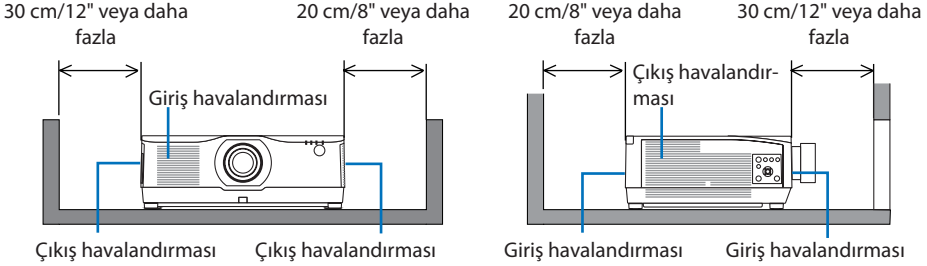

NOT:

- Yukarıdaki şekilde, projektörün üzerinde yeterli boşluk olduğu varsayılmaktadır.
- Birden fazla projektörü, çok ekranlı yansıtma için bir arada kullanırken projektörlerin arasında hava girişi ve çıkışı için yeterli boşluk sağlayın. Giriş ve çıkış kanalları engellendiğinde, projektörün içindeki sıcaklık artacaktır ve bu bir arızaya neden olabilir.

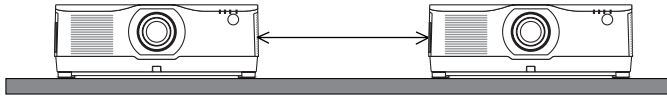

Tavana Kurulum için Önlemler

Projektörü aşağıdaki yerlere kurmayın. Yağ, kimyasallar gibi yapışan maddeler ve nem kasanın deformasyonuna veya çatlamasına, metal parçaların korozyonuna veya arızaya neden olabilir.

- Dış mekanlar ve nemli veya tozlu yerler
- Yağ dumanına veya buharına maruz kalan yerler
- Aşındırıcı gazların oluşturulduğu yerler

Projeksiyonla gösterilen orijinal resimlerin Telif Hakkı hakkında:

Bu projektörün ticari amaçla ya da kahve dükkanı veya otel gibi bir yerde halkın ilgisini çekmek amacıyla kullanılmasının, ekrandaki görüntünün aşağıdaki fonksiyonların kullanımı ile sıkıştırılması veya genişletilmesinin telif hakkı yasaları ile korunmakta olan telif haklarının ihlali hakkında edişe yaratabileceğini lütfen unutmayın.

GÖRÜNÜS ORANI[GÖRÜNÜS ORANI], [KİLİTTAS], Büyütme özelliği ve diğer benzer özellikler.

[OTOMATİK KAPANMA] İşlevi

[OTOMATİK KAPANMA] için varsayılan fabrika ayarı 15 dakikadır. 15 dakika boyunca giriş sinyali alınmazsa ve projektör üzerinde herhangi bir işlem yapılmazsa, güç tüketiminden tasarruf etmek için projektör otomatik olarak kapanır. Projektörü harici bir cihazla kontrol etmek için, [OTOMATİK KAPANMA] ögesini [KAPALI] olarak ayarlayın. Ayrıntılar için, lütfen sayfa 154'e bakınız.

Ticari Markalar

- NaViSet, ProAssist ve Virtual Remote, Sharp NEC Display Solutions, Ltd.'nin Japonya, Birleşik Devletler ve diğer ülkelerdeki ticari markaları veya tescilli ticari markalarıdır.
- Apple, Mac, iMac ve MacBook, Apple Inc.'in ABD ve diğer ülkelerdeki tescil edilmiş ticari markalarıdır.
- Microsoft, Windows ve PowerPoint, Microsoft Corporation'ın Amerika Birleşik Devletleri ve/veya diğer ülkelerdeki tescilli ticari markaları veya ticari markalarıdır.
- HDMI ve HDMI High-Definition Multimedia Interface terimleri ve HDMI Logosu, HDMI Licensing Administrator, Inc. şirketinin ABD'deki ve diğer ülkelerdeki ticari markası ya da tescilli markasıdır.



- DisplayPort ve DisplayPort Uyumluluk Logosu, Video Electronics Standards Association'a ait ticari markalardır.



- HDBaseT™, HDBaseT Alliance'in ticari bir markasıdır.



- PLink ticari markası, Japonya, Amerika Birleşik Devletleri ve diğer ülkeler ile bölgelerde ticari marka hakları için uygulanan bir ticari markadır.
- Blu-ray, Blu-ray Disc Association'ın ticari markasıdır.
- CRESTRON ve CRESTRON ROOMVIEW, Amerika Birleşik Devletleri ve diğer ülkelerde Crestron Electronics, Inc.'in ticari markaları veya tescilli ticari markalarıdır.
- Extron ve XTP, Amerika Birleşik Devletleri'nde RGB Systems, Inc.'nin tescilli ticari markalarıdır.
- Ethernet, Fuji Xerox Co., Ltd.'nin tescilli ticari markası veya ticari markasıdır.
- Art-Net, Artistic License tarafından icat edilmiş bir Ethernet protokolüdür. Art-Net™ Designed by and Copyright Artistic Licence Holdings Ltd.
- Bu kullanım kılavuzunda bahsedilen diğer ürün ve şirket isimleri, kendileri ile ilgili hak sahiplerinin ticari markaları veya tescilli ticari markaları olabilirler.
- Virtual Remote Tool WinI2C/DDC kütüphanesini kullanır, © Nicomsoft Ltd.

1. Ürüne genel bakış bölümünü, birlikte verilen öğeleri ve parça adlarını kontrol edin

1-1. Projektöre Giriş

Bu bölüm size yeni projektörünüzü tanıtır ve özellikleri ile kontrollerini açıklar.

Genel

- **Likit kristal tip yüksek parlaklıklı/yüksek çözünürlüklü projektör**

Bu projektör, 1920 nokta × 1200 satır (WUXGA) ekran çözünürlüğüne ve 16:10 en boy oranına sahiptir. Daha parlak bir ekran için [REF. IŞIK MODU] altında [ARTIR] öğesini seçin.

Model	Parlaklık
PA1004UL-W/PA1004UL-B	NORMAL: 9000 lm ARTIR: 10000 lm
PA804UL-W/PA804UL-B	NORMAL: 7500 lm ARTIR: 8200 lm

[ARTIR] öğesi seçildiğinde, soğutma fanı gürültüsü artar. Optik bileşenlerin ömrü de çalışma ortamına bağlı olarak kısalmaktadır.

- **Yüksek toz geçirmezlik performansı sağlayan tescilli kapalı yapı**

Mükemmel toz geçirmezlik performansından dolayı, projektör filtre ile donatılmamıştır. Bu nedenle, filtre değişimine gerek yoktur.

- **Sızdırmaz yapı kullanan sessiz tasarım**

Sessiz bir konferans salonunda veya sınıfta dahi rahatsız edici fan gürültüsü olmayan sessiz bir tasarım.

Işık kaynağı • Parlaklık

- **Işık modülünde uzun ömürlü bir lazer diyot bulunmaktadır**

Ürün, lazer ışık kaynağı değiştirme veya bakım gerektirmeden uzun süre kullanılabilirliği için düşük maliyetle çalıştırılabilir.

- **Parlaklık geniş bir aralık dahilinde ayarlanabilir**

Sıradan ışık kaynaklarından farklı olarak, parlaklık %1'lik artışlarla %50 ila %100 arasında ayarlanabilir.

- **[SABİT PARLAKLIK] modu**

Parlaklık normal olarak kullanımla azalır, ancak [SABİT PARLAKLIK] modunun seçilmesiyle, projektör içindeki sensörler çıktığı algılar ve otomatik olarak ayarlar böylece ışık modülünün ömrü boyunca sabit parlaklık sürdürülür.

Ancak, parlaklık çıkışı maksimum değere ayarlanırsa, parlaklık kullanımla azalacaktır.

1. Ürüne genel bakış bölümünü, birlikte verilen öğeleri ve parça adlarını kontrol edin

Kurulum

- **Kurulum yerine göre kullanabileceğiniz çok çeşitli opsiyonel mercekleme seçenekleri mevcuttur**

Bu projektör, çeşitli kurulum yerlerine ve projeksiyon yöntemlerine uyarlanmış bir dizi mercek sunarak 9 tip isteğe bağlı mercek destekler.

Fabrikadan çıkışında herhangi bir merceğin takılmadığını unutmayın. Lütfen isteğe bağlı mercekleri ayrı olarak satın alın.

- **360 derece serbest projeksiyon**

Bu projektör, evrensel olarak her açıda kurulabilir.

Bununla birlikte, projektörün montaj açısına bağlı olarak, ayrı olarak satılan opsiyon kapağının projektöre takılması gerektiğini unutmayın.

Hassas eğimi kontrol etmek için eğim ayağını kullanın. Kurulum açısını kontrol etmek üzere projektörü desteklemek için, uygun bir metal ve yeterince güçlü bir platform kurulumu yapın.

Videolar

- **Geniş giriş/çıkış terminalleri yelpazesi (HDMI, DisplayPort, HDBaseT, vb.)**

Projektör çeşitli giriş/çıkış terminalleri ile donatılmıştır: HDMI (giriş × 2), DisplayPort, HDBaseT (giriş × 1, çıkış × 1), bilgisayar (analog), vb.

Projektörün HDMI girişi, DisplayPort giriş terminalleri ve HDBaseT Bağlantı Noktaları HDCP'yi destekler.

HDMI ve HDBaseT, HDCP 2.2/1.4'ü destekler

DisplayPort HDCP 1.3'ü destekler

- **2 görüntünün eş zamanlı olarak gösterimi (PIP/RESİM RESİME)**

İki görüntü tek bir projektörle eş zamanlı olarak yansıtılabilir.

İki görüntü için iki tip yerleşim vardır: alt resmin ana resim üzerinde görüntülediği [RESİM İÇİNDE RESİM] ve ana ve alt resmin yan yana görüntülediği [RESİM RESİME].

- **Birden fazla projektör kullanarak çoklu ekran projeksiyonu**

Bu projektör, HDBaseT IN/Ethernet ve HDBaseT OUT/Ethernet bağlantı noktalarına sahiptir. Dört üniteye kadar aynı parlaklıktaki birden fazla projektör, bir LAN* kablosu ile bu terminaller üzerinden bir papatya dizimine bağlanabilir. Yüksek çözünürlüklü videoları çeşitli projektörler arasında bölerek ve yansıtarak yüksek kaliteli bir görüntü elde edilir.

Ayrıca, ekranların sınırları bir kenar kaynaştırma işlevi kullanılarak düzeltilir.

* Piyasada satılan bir CAT 5e STP kablosu veya daha yüksek teknik özelliğe sahip bir kablo kullanın.

- **Sinyal değiştirilirken, daha yumuşak ekran değişiklikleri için kusursuz geçiş fonksiyonu**

Giriş konektörü değiştirildiğinde, değişim öncesindeki görüntü yeni görüntüye geçerken sinyal yokluğu sebebiyle görüntü kesilmesi olmaması amacıyla tutulur.

1. Ürüne genel bakış bölümünü, birlikte verilen öğeleri ve parça adlarını kontrol edin

• HDMI 3B formatını destekler

Bu projektör, piyasada satılan aktif perdeli tip 3B gözlükler ve XPANDVISION 3B'yi destekleyen 3B yayıcılar kullanarak 3B videoları izlemek için kullanılabilir.

Ağ

• Kablolu LAN'ı destekler

LAN ve HDBaseT/Ethernet (RJ-45) bağlantı noktalarını donatır. Bu bağlantı noktalarına bağlı bir kablolu LAN'ı kullanarak projektörün bir bilgisayar tarafından kontrol edilmesine olanak sağlar.

• CRESTRON ROOMVIEW ve Extron XTP uyumluluğu

Projektör, CRESTRON ROOMVIEW ve Extron XTP'yi destekleyerek ağa bağlı birden fazla cihazın bir bilgisayardan yönetilmesini ve kontrol edilmesini sağlar. Ayrıca, projektöre bağlı bir Extron XTP vericisi üzerinden görüntü çıkışı ve kontrolünü sağlar.

• Yazılım uygulamalarımızla uyumludur (NaViSet Administrator 2, ProAssist, Virtual Remote Tool vb.). Projektör, kablolu LAN bağlanan bir bilgisayardan kontrol edilebilir.

• NaViSet Administrator 2

Projektörün durumunu izleyebilir ve çeşitli işlevleri kontrol edebilirsiniz.

• ProAssist

Çoklu ekran projeksiyonu için gerekli ayarlamalar sorunsuz bir şekilde yapılabilir.

• Virtual Remote Tool

Projektörü açma/kapatma, sinyalleri değiştirme vb. gibi basit kontrolleri gerçekleştirmek için bilgisayar ekranında sanal bir uzaktan kumanda görüntülenir. Projektörün arka plan logosunu değiştirmek de mümkündür. (→ sayfa 190)

Lütfen her yazılımı indirmek için web sitemizi ziyaret edin.

URL: <https://www.sharp-nec-displays.com/dl/en/index.html>

Enerji tasarrufu

• 0,22 W (100-130 V AC) / 0,28 W (200-240 V AC) bekleme güç tüketimi ile enerji tasarrufu sağlayan tasarım

Menüden [GÜÇ TASARRUFU] için [AÇMA] öğesinin seçilmesi projektörü güç tasarrufu moduna geçirebilir.

Ağ etkinleştirildiğinde: 0,8 W

Ağ devre dışı bırakıldığında: 0,22 W (100-130 V AC)/0,28 W (200-240 V AC)

• Düşük güç tüketimi ve “Karbon Ölçer” ekranı için [IŞIK MODU]

Projektör, kullanım sırasında güç tüketimini azaltmak üzere bir [REF. IŞIK MODU] ile donatılmıştır. Ayrıca, [EKO1] ve [EKO2] seçenekleri arasından bir seçenek ayarlandığındaki güç tasarrufu etkisi, CO₂ emisyonlarını azaltma miktarına dönüştürülür ve bu, güç kapatıldığında görüntülenen onay mesajında ve ekran menüsündeki [BİLGİ] (KARBON SAYACI) içinde gösterilir.

1. Ürüne genel bakış bölümünü, birlikte verilen öğeleri ve parça adlarını kontrol edin

1-2. Kutuda Neler Var?

Listedeki her şeyin kutuda olduğundan emin olun. Eksik bir şey varsa satıcınızla görüşün. Projektörünüzü göndermenizi gerektirecek durumlar için lütfen orijinal kutuyu ve ambalajları saklayın.

Projektör

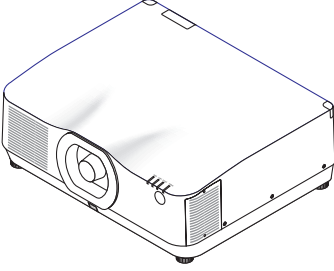

Lens için toz kapağı
(24F56481)

* Projektör lens olmadan gönderilir. Lens tipleri ve atış mesafeleri için bkz. sayfa 171.

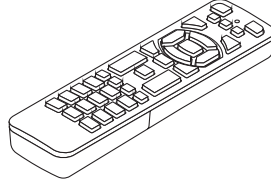

Uzaktan kumanda
(7N901322)

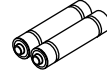

AAA alkalin pil (x2)

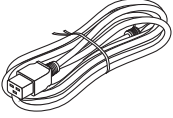

Güç kablosu
(ABD: 7N080534, AB: 7N080032)

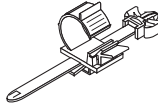

Güç kablosu stoperi
(24C10881)

Dokümanlar

(→ bkz. [sonraki sayfa](#))

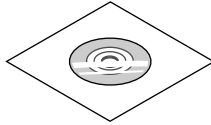
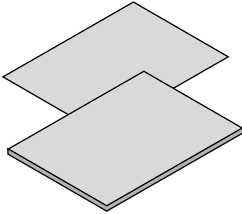

Yalnızca ABD ve Kanada için

Sınırlı garanti

Avrupa'daki müşteriler için

Mevcut geçerli Garanti Politikamızı Web Sitemizde bulabilirsiniz:

<https://www.sharpeddisplays.eu>

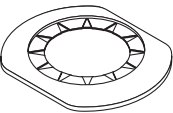

Lens maskesi
(24FU2831)



Lens hırsızlık önleme vidası
(24V00941)

Satıcınızdan lens ünitesiyle birlikte lens maskesini ve lens hırsızlık önleme vidasını takmasını talep edin.

1. Ürüne genel bakış bölümünü, birlikte verilen öğeleri ve parça adlarını kontrol edin

Ekli belgeler hakkında

Dokümanlar	ABD, Kanada ve Güney Amerika için modeller	Diğer ülkeler için modeller
NEC Projektör CD-ROM Kullanım kılavuzu (PDF)	Ek yok • Kullanım Kılavuzu Web Sitesinde yayınlanmıştır.	1 adet (7N952962)
Önemli Bilgi	2 adet (ABD için: 7N8R0161, Kanada/Güney Amerika için: 7N8R0512)	1 adet (7N8R0152)
Hızlı Kurulum Kılavuzu	1 adet (7N8R0171)	2 adet (7N8R0171 ve 7N8R0181)
Güvenlik Etiketleri	1 adet • Güvenlik şifresi etkin olduğunda bu etiketi kullanın.	

1-3. Projektör Parçalarının İsimleri

Ön

Lens ayrıca satılır. Aşağıdaki açıklama NP41ZL lens takıldığı zaman geçerlidir.

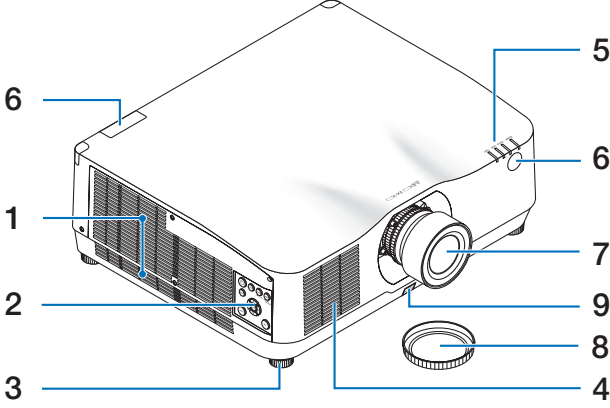

1. Çıkış havalandırması

Sıcak hava buradan dışarı verilir

(→ sayfa xxviii, 170)

2. Kontroller

(→ sayfa 8)

3. Ayarlanabilir Eğim Ayağı

4. Giriş havalandırması

(→ sayfa xxviii, 170)

5. Gösterge Bölümü

(→ sayfa 8, 191)

6. Uzak Sensör

(→ sayfa 14)

7. Mercek

8. Lens Kapağı

(Opsiyonel lens, lens kapağı ile birlikte gönderilir.)

9. Lens Çıkartma Düğmesi

Lens ünitesini çıkarmak için bunu kullanın.

Satıcınızdan lens ünitesini takmasını veya çıkarmasını talep edin.

1. Ürüne genel bakış bölümünü, birlikte verilen öğeleri ve parça adlarını kontrol edin

Arka

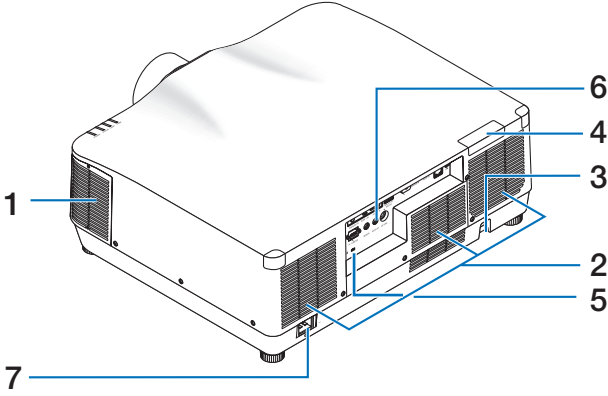

1. Çıkış havalandırması

(→ sayfa xxviii, 170)

2. Giriş havalandırması

(→ sayfa xxviii, 170)

3. Güvenlik Çubuğu

Bir hırsızlık önleme cihazı takın. Güvenlik çubuğu, çapı en fazla 4,6 m olan güvenlik telleri veya zincirleri için uygundur.

4. Uzak Sensör

(önde ve arkada bulunmaktadır)

(→ sayfa 14)

5. Güvenlik Yuvası (K)*

6. Terminaller

(→ sayfa 9)

7. AC IN Terminali

Temin edilen güç kablosunun üç pimli fişini buraya takın ve diğer ucu çalışan bir duvar prizine takın.

(→ sayfa 17)

* Güvenlik ve hırsızlığa karşı koruma kilidi, Kensington güvenlik kabloları/ekipmanları ile uyumludur. Ürünler için Kensington'ın web sitesini ziyaret edin.

1. Ürüne genel bakış bölümünü, birlikte verilen öğeleri ve parça adlarını kontrol edin

Kontroller/Göstergeler

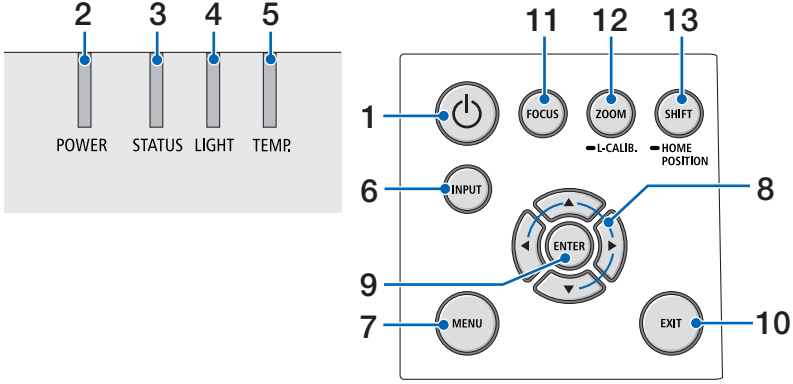

1. (POWER) Düğmesi

Projektörün gücünü açık ve bekleme durumları arasında değiştirir.

(→ sayfa 20, 37)

2. POWER Göstergesi

(→ sayfa 17, 20, 37, 191)

3. STATUS Göstergesi

(→ sayfa 191)

4. LIGHT Göstergesi

(→ sayfa 191)

5. TEMP. Göstergesi

(→ sayfa 191)

6. INPUT Düğmesi

(→ sayfa 23)

7. MENU Düğmesi

(→ sayfa 82)

8. / Ses Düğmeleri

(→ sayfa 27, 36, 82)

9. ENTER Düğmesi

(→ sayfa 82)

10. EXIT Düğmesi

(→ sayfa 82)

11. FOCUS Düğmesi

(→ sayfa 31)

12. ZOOM/L-CALIB. Düğmesi

(→ sayfa 21, 34)

13. SHIFT/HOME POSITION Düğmesi

(→ sayfa 27)

1. Ürüne genel bakış bölümünü, birlikte verilen öğeleri ve parça adlarını kontrol edin

Terminal Paneli Özellikleri

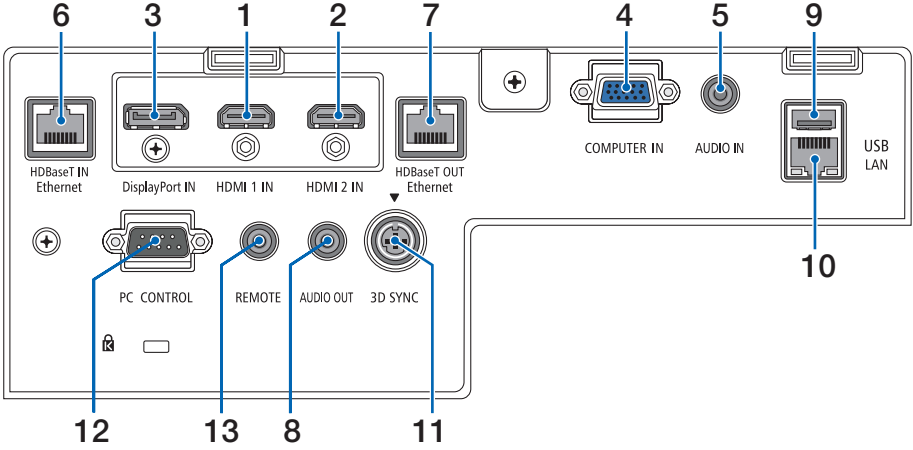

1. HDMI 1 IN Terminali (A Tipi)

(→ sayfa 161, 163, 165)

2. HDMI 2 IN Terminali (A Tipi)

(→ sayfa 161, 163, 165)

3. DisplayPort IN Terminali

(→ sayfa 161)

4. COMPUTER IN/ Komponent Giriş Terminali (Mini D-Sub 15 Pimli)

(→ sayfa 160, 164)

5. COMPUTER AUDIO IN Mini Jakı (Stereo Mini)

(→ sayfa 160, 163)

6. HDBaseT IN/Ethernet Portu (RJ-45)

(→ sayfa 166, 167)

7. HDBaseT OUT/Ethernet Portu (RJ-45)

(→ sayfa 167)

8. AUDIO OUT Mini Jakı (Stereo Mini)

(→ sayfa 163, 165)

9. USB-A Portu (A Tipi)

(→ sayfa 48)

10. LAN Portu (RJ-45)

(→ sayfa 168)

11. 3D SYNC Terminali (Mini DIN 3 Pimli)

(→ sayfa 53)

12. PC CONTROL Portu (D-Sub 9 Pimli)

(→ sayfa 189)

Bir PC veya kontrol sistemini bağlamak için bu bağlantı noktasını kullanın. Bu, projektörü seri iletişim protokolü kullanarak kontrol etmenize olanak sağlar. Kendi programınızı yazıyorsanız tipik PC kontrol kodları 197. sayfada verilmektedir.

13. REMOTE Terminali (Stereo Mini)

Projektörü kablo ile uzaktan kumanda etmek için bu terminali kullanın.

(→ sayfa 15)

NOT:

- REMOTE terminaline uzaktan kumanda kablosu bağlandığında, kızılötesi uzaktan kumanda işlemleri gerçekleştirilemez.
- [UZAK SENSÖRLER]'de [HDBaseT] seçildiğinde ve projektör piyasada bulunabilen HDBaseT destekleyen iletim cihazına bağlı olduğunda, uzaktan kumanda sinyallerinin iletimi iletim cihazında ayarlanmıyorsa kızılötesi uzaktan kumanda işlemleri yapılamaz. Bununla birlikte, kızılötesi ışınlar kullanan uzaktan kumanda, iletim cihazının güç beslemesi kapandığında kullanılabilir.

1-4. Uzaktan Kumandanın Parça İsimleri

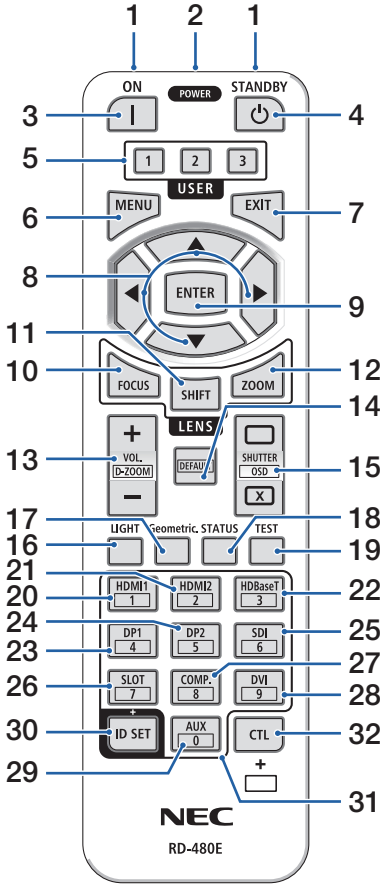

1. Kızılötesi Verici

(→ sayfa 14)

2. Uzaktan Kumanda Jaki

Kablolu kullanım için buraya piyasada satılan bir uzaktan kumanda kablosu bağlayın.

(→ sayfa 15)

3. POWER ON Düğmesi (|)

(→ sayfa 20)

4. POWER STANDBY Düğmesi (⏻)

(→ sayfa 37)

5. USER 1/2/3 Düğmesi

(Bu projektör serisinde mevcut değildir. Gelecekteki geliştirmeler için)

6. MENU Düğmesi

(→ sayfa 82)

7. EXIT Düğmesi

(→ sayfa 82)

8. ▲▼◀▶ Düğmesi

(→ sayfa 82)

9. ENTER Düğmesi

(→ sayfa 82)

10. FOCUS Düğmesi

Uygulanabilir lens ünitesi: NP40ZL/NP41ZL/
NP43ZL/NP44ML

(→ sayfa 31)

11. SHIFT Düğmesi

(→ sayfa 27)

12. ZOOM Düğmesi

Uygulanabilir lens ünitesi: NP40ZL/NP41ZL/
NP43ZL/NP44ML

(→ sayfa 34)

1. Ürüne genel bakış bölümünü, birlikte verilen öğeleri ve parça adlarını kontrol edin

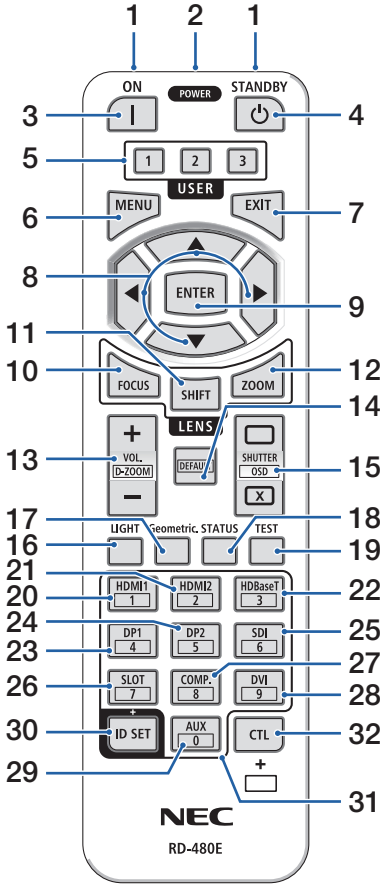

13. VOL./D-ZOOM (+)(-) Düğmesi

(→ sayfa 36, 40)

14. DEFAULT Düğmesi

(Bu projektör serisinde mevcut değildir. Gelecekteki geliştirmeler için)

15. SHUTTER/OSD OPEN (□)/CLOSE (X) Düğmesi

(→ sayfa 39)

16. LIGHT Düğmesi

(→ sayfa 42)

17. Geometric. Düğmesi

(→ sayfa 45, 113)

18. STATUS Düğmesi

(→ sayfa 156)

19. TEST Düğmesi

(→ sayfa 92)

20. HDMI1 Düğmesi

(→ sayfa 23)

21. HDMI2 Düğmesi

(→ sayfa 23)

22. HDBaseT Düğmesi

(→ sayfa 23)

23. DP1 Düğmesi

(→ sayfa 23)

24. DP2 Düğmesi

(Bu projektör serisinde mevcut değildir.)

25. SDI Düğmesi

(Bu projektör serisinde mevcut değildir.)

26. SLOT Düğmesi

(Bu projektör serisinde mevcut değildir.)

1. Ürüne genel bakış bölümünü, birlikte verilen öğeleri ve parça adlarını kontrol edin

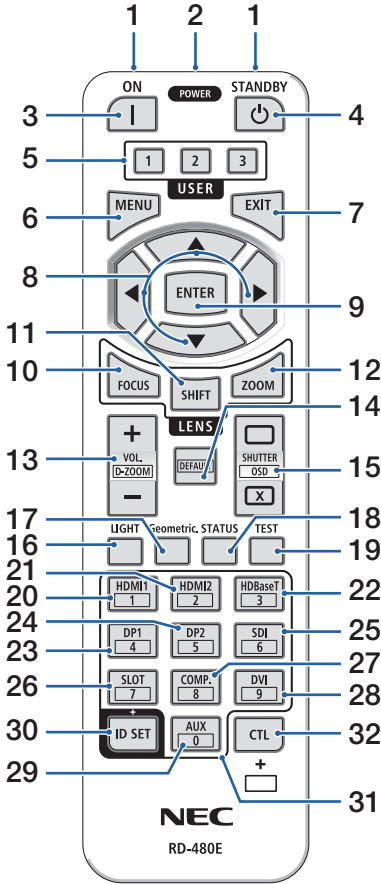

27. COMP. Düğmesi

(→ sayfa 23)

28. DVI Düğmesi

(Bu projektör serisinde mevcut değildir.)

29. AUX Düğmesi

(Bu projektör serisinde mevcut değildir. Gelecekteki geliştirmeler için)

30. ID SET Düğmesi

(→ sayfa 139)

31. Sayısal Tuş Takımı Düğmesi

(→ sayfa 139)

32. CTL Düğmesi

(→ sayfa 39, 40)

1. Ürüne genel bakış bölümünü, birlikte verilen öğeleri ve parça adlarını kontrol edin

Pilin Takılması

1. Tutucuya basın ve pil kapağını çıkartın.

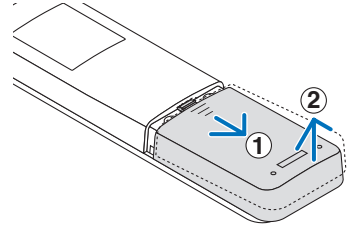

2. Yenilerini (AAA) takın. Pillerin (+/-) kutuplarının doğru hizalandığından emin olun.

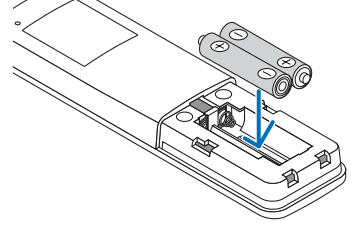

3. Kapağı tam olarak yerine oturana kadar geriye doğru kaydırın.

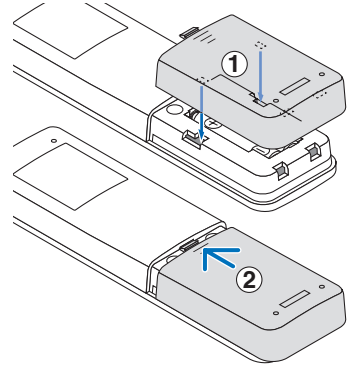

NOT:

- Farklı tiplerdeki pilleri veya yeni ve eski pilleri karıştırmayın.

Uzaktan Kumanda Önlemleri

- Uzaktan kumandayı dikkatlice kullanın.
- Uzaktan kumanda ıslanırsa hemen kurulaşın.
- Aşırı ısı ve nemden kaçının.
- Pilleri kısa devre yaptırmayın, ısıtmayın veya sökmeyin.
- Pilleri ateşe atmayın.
- Uzaktan kumandayı uzun süre kullanmayacaksanız pilleri çıkarın.
- Pillerin (+/-) kutuplarının doğru hizalandığından emin olun.
- Eski ve yeni pilleri veya farklı türdeki pilleri birlikte kullanmayın.
- Kullanılmış pilleri yerel yönetmeliklere uygun şekilde atın.
- Birbirine yakın birden fazla projektör kurulmuşsa lütfen uzaktan kumandayı kullanarak gücü açtığınızda diğer projektörlerin istemeden açılacağı unutmuyun.

1. Ürüne genel bakış bölümünü, birlikte verilen ölçeleri ve parça adlarını kontrol edin

Kablosuz Uzaktan Kumanda için Çalışma Aralığı

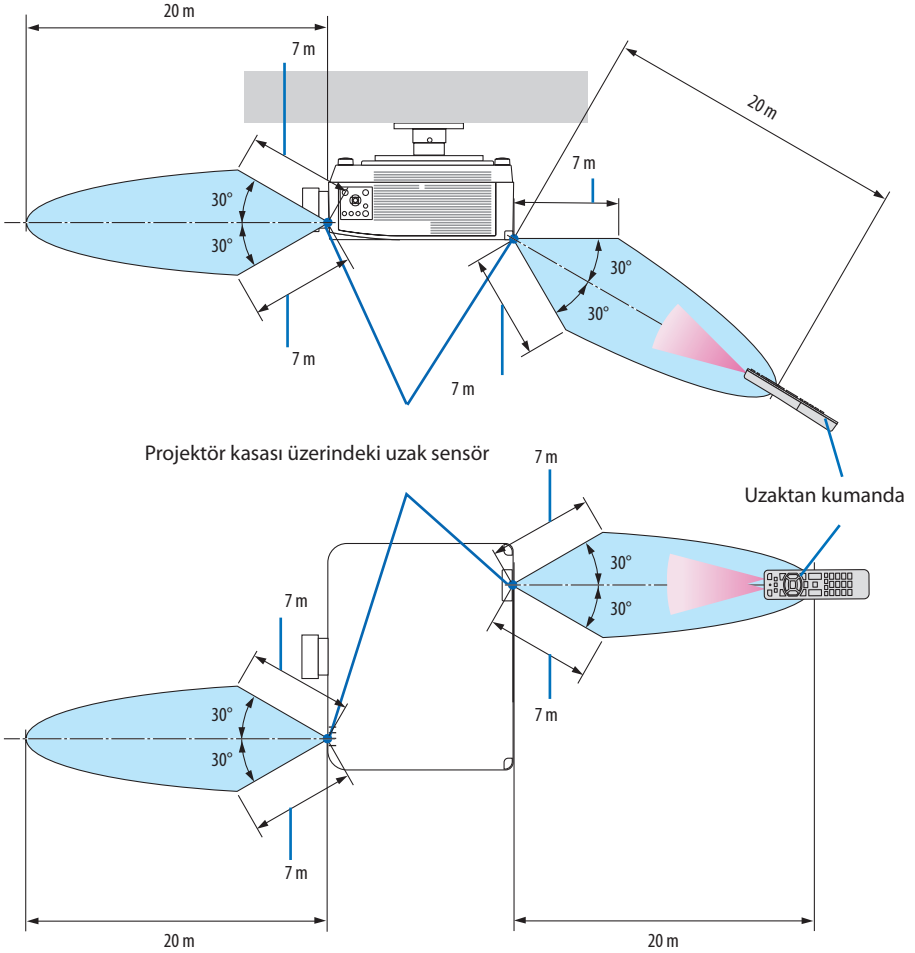

- Uzaktan kumanda ve sensör arasında bir engel olduğunda veya sensör şiddetli bir ışık etkisi altında kaldığında projektör yanıt vermez. Uzaktan kumanda, pil zayıfladığında da projektörü düzgün bir şekilde çalıştırmayacaktır.

1. Ürüne genel bakış bölümünü, birlikte verilen öğeleri ve parça adlarını kontrol edin

Uzaktan Kumandayı Kablolu Kullanımda Kullanma

Uzaktan kumanda kablosunun bir ucunu REMOTE terminaline, diğer ucunu ise uzaktan kumanda üzerindeki uzaktan kumanda jakına bağlayın.

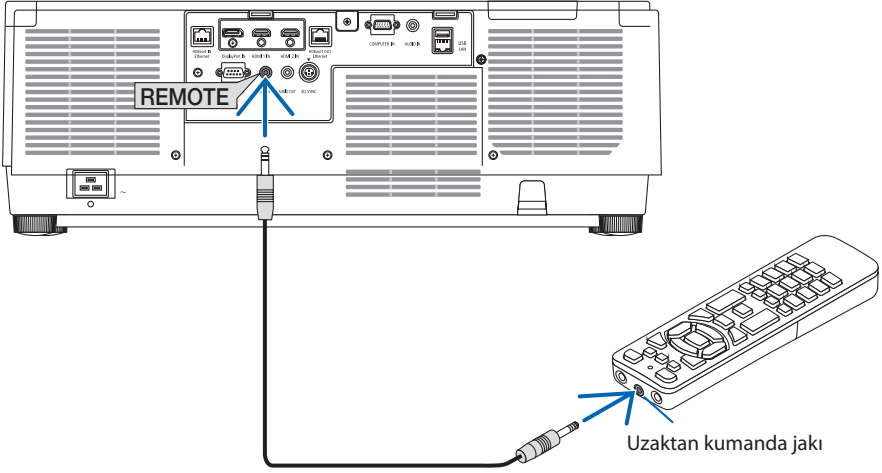

NOT:

- REMOTE terminaline bir uzaktan kumanda kablosu takılmışsa uzaktan kumanda kızılötesi kablosuz iletişim için çalışmaz.
- REMOTE jakı üzerinden projektörden uzaktan kumandaya güç beslenmeyecektir. Uzaktan kumanda kablolu kullanımda kullanıldığında pil gerekir.

2. Görüntü Yansıtma (Temel İşlem)

Bu bölüm projektörün nasıl açılacağını ve ekran üzerine görüntünün nasıl yansıtılacağını anlatır.

2-1. Görüntü Yansıtma Akışı

1. Adım

- Bilgisayarınızı bağlama/Güç kablosunu bağlama (→ sayfa 17)



2. Adım

- Projektörü açma (→ sayfa 20)



3. Adım

- Kaynak seçme (→ sayfa 23)



4. Adım

- Resim boyutunu ve konumunu ayarlama (→ sayfa 26)
- Kilittashi distorsiyonunu düzeltme [KÖSETASİ] (→ sayfa 45)



5. Adım

- Görüntü ve sesi ayarlama (→ sayfa 36)



6. Adım

- Bir sunum yapma



7. Adım

- Projektörü kapatma (→ sayfa 37)



8. Adım

- Kullanımdan sonra (→ sayfa 38)

2-2. Bilgisayarınızı Bağlama/Güç Kablosunu Bağlama

1. Bilgisayarınızı projektöre bağlayın.

Bu bölüm içinde temel bir bilgisayar bağlantısının nasıl yapılacağı anlatılmaktadır. Diğer bağlantılar ile ilgili daha ayrıntılı bilgi için bkz. "6. Diğer Ekipmanlara Bağlama", sayfa 159.

Bilgisayardaki (mini D-sub 15 pimli) ekran çıkış terminalini projektördeki bilgisayar video giriş terminaline piyasada satılan (ferrit çekirdekli) bir bilgisayar kablosu ile bağlayın ve ardından sabitlemek için konektörler üzerindeki düğmeleri çevirin.

2. Ürünle birlikte verilen güç kablosunu projektöre takın.

Önce ürünle birlikte verilen güç kablosunun üç pimli fişini projektörün AC IN terminaline bağlayın ve sonrasında ürünle birlikte verilen güç kablosunun başka bir fişini doğrudan duvar prizine takın. Hiçbir fiş dönüştürücü kullanmayın.



DİKKAT:

- Bu cihaz güç kablosunun topraklama hattına bağlı olması koşulu altında kullanım için tasarlanmıştır. Güç kablosunun topraklama hattına bağlı olamaması durumunda, elektrik çarpmasına neden olabilir. Lütfen güç kablosunun düzgün bir şekilde topraklandığından emin olun.
2 çekirdekli priz dönüştürme adaptörü kullanmayın.
- Projektörü ve bilgisayarı (sinyal kaynağı) aynı topraklama noktasına bağladığınızdan emin olun. Projektör ve bilgisayar (sinyal kaynağı) farklı topraklama noktalarına bağlanırsa, topraklama potansiyelindeki dalgalanmalar yangına veya dumana neden olabilir.
- Güç kablosunun gevşemesini önlemek amacıyla güç kablosu stoperini kullanmadan önce güç kablosunun fişinin tüm uçlarının projektörün AC IN terminaline tam olarak takılı olduğundan emin olun. Güç kablosunun gevşek temas etmesi, yangına veya elektrik çarpmasına sebep olabilir.

Güç kablosunun bağlanmasından sonra, projeksiyon cihazındaki POWER göstergesi yanacaktır. (→ sayfa 191)

2. Görüntü Yansıtma (Temel İşlem)

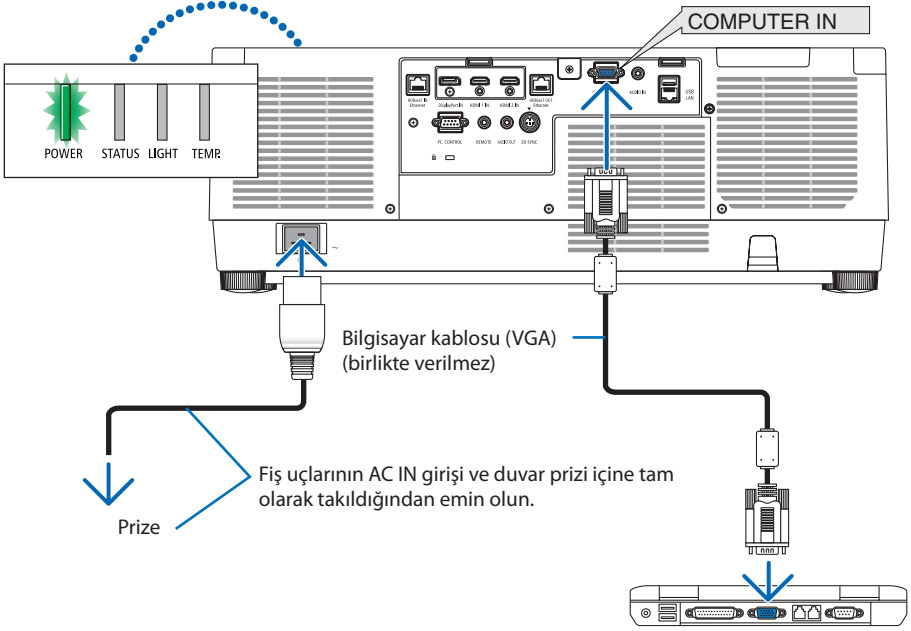

⚠ DİKKAT:

Projeksiyon cihazının normal çalışması sırasında projeksiyon cihazı POWER düğmesi veya AC güç kaynağının bağlantısının kesilmesi ile kapatıldığında projeksiyon cihazının bazı parçaları geçici olarak ısınabilir.
Projeksiyon cihazını kaldırırken dikkatli olun.

Güç kablosu stoperinin kullanımı

Güç kablosunun kazayla projektörün AC IN terminalinden çıkmasını önlemek amacıyla güç kablosu stoperini kullanın.

⚠ DİKKAT:

Güç kablosunun gevşemesini önlemek amacıyla, güç kablosunu sabitlemek için güç kablosu stoperini kullanmadan önce, güç kablosunun tüm uçlarının projektörün AC IN terminaline tam olarak takılı olduğundan emin olun. Güç kablosunun gevşek temas etmesi, yangına veya elektrik çarpmasına sebep olabilir.

NOT:

- Konektör sabitken güç kaynağı kablosunu çekerseniz ana ünite düşebilir ve hasar görebilir.

Güç kablosu stoperinin takılması

- ① Kenetleyici güç kaynağı kablosuna bakacak şekilde güç kaynağı kablosu stoperinin ucunu AC IN terminalinin altındaki delik ile hizalayın ve içeri itin.
- ② Güç kaynağı kablosunu kenetleyiciden geçirin ve sabitlemek için kenetleyiciye bastırın.
- ③ Kenetleyiciyi elektrik fişinin tabanına kadar kaydırın.

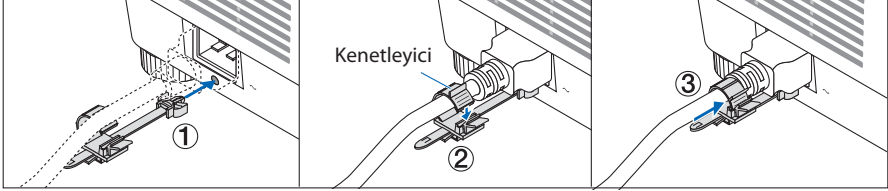

Güç kablosunun çıkarılması

- ① Güç kablosu stoperinin düğmesine basarken uygun bir konuma çekin.
- ② Kenetleyiciyi açmak için kenetleyicinin düğmesine basın ve güç kablosunu çıkarın.
- ③ Güç kablosunun takılan parçasını ana üniteden çıkarmak için soldan ve sağdan bastırıp çekin.

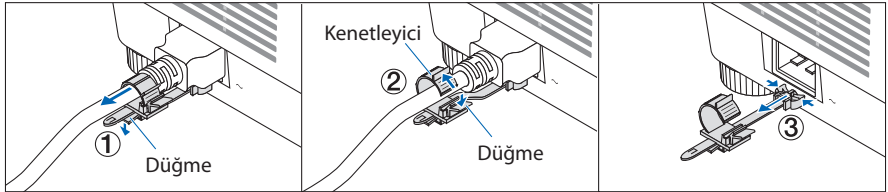

2-3. Projektörü Açma



UYARI

Projektör güçlü bir ışık oluşturur. Gücü açarken, projektörün yanından veya arkasından (tehlike bölgesinin dışından) çalıştırın. Ayrıca, gücü açarken, projeksiyon mesafesinde bulunan hiç kimsenin merceğe bakmadığından emin olun.

1. Lens kapağını çıkartın.

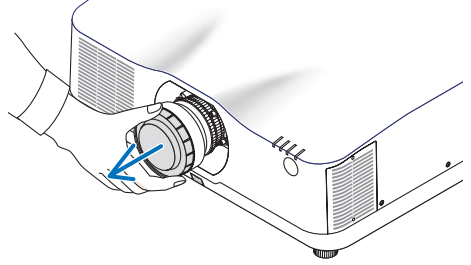

2. Projektör kasası üzerindeki (POWER) düğmesine veya uzak kumanda üzerindeki POWER ON düğmesine basın.

Yeşil yanar POWER göstergesi mavi yanıp sönmeye başlayacaktır. Ardından, görüntü ekrana yansıtılacaktır.

İPUCU:

- “PROJEKTÖR KİLİTLİ! ŞİFRENİZİ GİRİN.” mesajı görüntülediğinde, [GÜVENLİK] özelliği devrede demektir. (→ sayfa 50)

Projektörü çalıştırdıktan sonra, bilgisayar veya video kaynağının açık olduğundan emin olun.

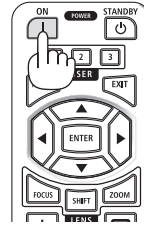

NOT:

- Sinyal girişi olmadığında mavi bir ekran (mavi fon) görüntülenecektir (fabrika varsayılan menü ayarları olarak).

Mercek Kalibrasyonunun Gerçekleştirilmesi

Ayrıca edinilebilen lens ünitesini monte ettikten ya da bir lens ünitesini değiştirdikten sonra, kasa üzerindeki ZOOM/L-CALIB. düğmesini iki saniyeden uzun süre basılı tutarak [MERCEK KALİBRASYONU] işlemini gerçekleştirin.

Kalibrasyon ayarlanabilir zumu, kaydırmayı ve netleme aralığını düzeltir. Kalibrasyon gerçekleştirilmezse lens için netlemeyi ve zumu ayarlasanız bile en iyi netlemeyi ve zumu elde edemeyebilirsiniz.

NOT:

- [MERCEK KALİBRASYONU] NP44ML mercek ünitesi için mevcut değildir.

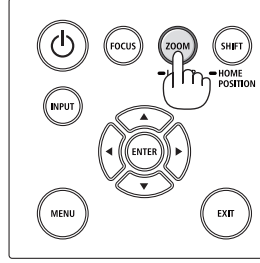

Başlatma ekranı (Menü Dil Seçim ekranı) ile ilgili not

Projektör ilk defa çalıştırıldığında, Başlat menüsü görüntülenecektir. Bu menü size 30 menü dili arasından birini seçme olanağı sağlar.

Bir menü dili seçmek için aşağıdaki adımları izleyin:

1. Menüden 30 dil arasından birini seçmek için ▲, ▼, ◀ veya ▶ düğmesini kullanın.

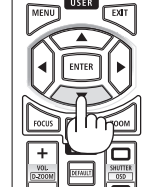

2. Seçimi yürütmek için ENTER düğmesine basın.

Bunu yaptıktan sonra, menü işlemlerine devam edebilirsiniz.

İsterseniz menü dilini daha sonra da seçebilirsiniz.

(→ [DİL] sayfa 86 ve 123)

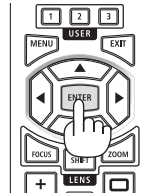

NOT:

- [LÜTFEN "TARİHİ VE SAATİ" AYARLAYIN.] mesajı gösterilirse lütfen geçerli tarihi ve saati ayarlayın. (→ sayfa 137)
- Mesajın gösterilmemesi durumunda [TARİH VE SAAT AYARI] öğesinin tamamlanması tavsiye edilir.
- Projektörün gücü açıkken lens kapağını lensten çıkartın.
Lens kapağı takılıysa yüksek sıcaklık sebebiyle bükülebilir.
- Güç düğmesine basıldığında STATUS göstergesi turuncu yanıyorsa [KUMANDA PANELİ KİLİDİ] [AÇMA] durumunda olduğundan projektör açılmayacaktır. Kiliidi kapatarak iptal edin. (→ sayfa 137)
- POWER göstergesi kısa sürelerle mavi renkte yanıp sönerken projektör güç tuşu kullanılarak kapatılamaz.

2-4. Bir Kaynak Seçme

Bilgisayar veya video kaynağı seçimi

NOT:

- Projektör ile bağlantılı bilgisayar veya video kaynak cihazını açın.

Sinyalin Otomatik Olarak Algılanması

1 saniye veya daha uzun süre INPUT düğmesine basın. Projektör mevcut giriş kaynağını arayacak ve onu görüntüleyecektir. Giriş kaynağı aşağıda verilen biçimde değişir:

HDMI1 → HDMI2 → DisplayPort → BİLGİSAYAR → HDBaseT → HDMI1 → ...

- [GİRİŞ] ekranını görüntülemek için kısa bir süre basın.

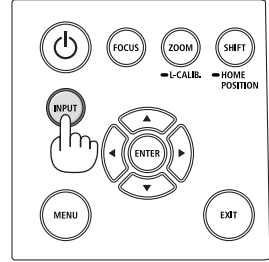

- Hedef giriş terminalini eşleştirmek için ▼/▲ düğmelerine basın ve ardından girişi değiştirmek için ENTER düğmesine basındüğmesine basın. [GİRİŞ] ekranında menü ekranını silmek için MENU veya EXIT düğmesine basındüğmesine basın.

İPUCU:

- Herhangi bir giriş sinyali yoksa giriş atlanacaktır.

Uzaktan Kumandayı Kullanma

HDMI1, HDMI2, HDBaseT, DP1 veya COMP. düğmelerinden birine basın.

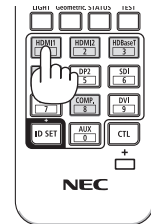

Varsayılan Kaynak Seçimi

Bir kaynağı varsayılan kaynak olarak ayarlayabilirsiniz böylece projektör her çalıştırıldığında bu kaynak görüntülenir.

1. MENU düğmesine basın.

Menü görüntülenecektir.

2. [AYARLAMA] öğesini seçmek için ► düğmesine basındüğmesine basın ve ▼ düğmesine ya da ENTER düğmesine basarak [MENÜ(1)] öğesini seçin.

3. [KAYNAK SEÇENEKLERİ] öğesini seçmek için ► düğmesine basındüğmesine basın ve ▼ düğmesine ya da ENTER düğmesine basındüğmesine basın.

4. [VARSAYILAN GİRİŞ SEÇ] öğesini seçmek için ▼ düğmesine üç defa basın ve ENTER düğmesine basındüğmesine basın.



[VARSAYILAN GİRİŞ SEÇ] ekranı görüntülenecektir.

(→ sayfa 150)



5. Varsayılan kaynak olarak bir kaynak seçin ve ENTER düğmesine basındüğmesine basın.

6. Menüyu kapatmak için EXIT düğmesine birkaç defa basın.

7. Projektörü yeniden başlatın.

5. adımda seçilen kaynak görüntülenecektir.

NOT:

- [OTOM.] açıldığında bile, [HDBaseT] otomatik olarak seçilmez. Ağınızı varsayılan kaynak olarak ayarlamak için [HDBaseT] öğesini seçin.

İPUCU:

- Projektör Bekleme modunda olduğunda, COMPUTER IN girişi ile bağlantılı bir bilgisayar üzerinden alınan bir bilgisayar sinyali kullanılarak projektör çalıştırılır ve aynı anda bilgisayar görüntüsü yansıtılır. ([OTOM. ÇALIŞMA SEÇME] → sayfa 154)
 - Windows 10 klavyesi üzerindeki Windows ve P tuşlarının bir arada kullanılması, harici ekranın kolay ve çabuk bir şekilde ayarlanmasına olanak sağlar.
-

2-5. Resim Boyutu ve Konumunu Ayarlama

Resim boyutu ve konumunu ayarlamak için lens kaydırmayı, ayarlanabilir eğim ayağını, zumu ve netlemeyi kullanın.

Çizimler ve kablolar anlaşılabilirlik için bu bölüme dahil edilmemiştir.

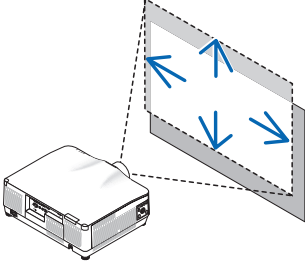
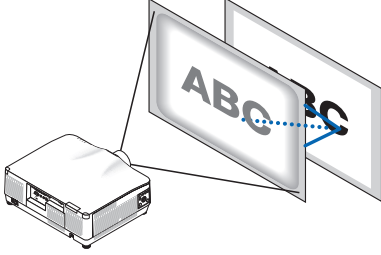
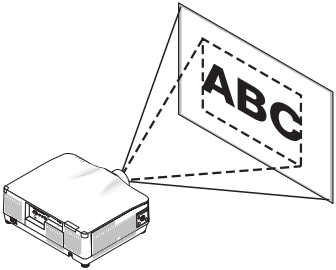
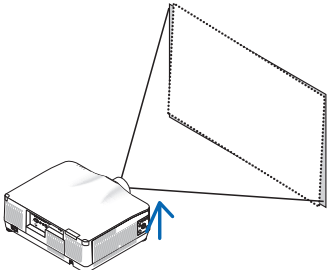
<p>Yansıtılan görüntünün dikey ve yatay pozisyonunu ayarlama "Lens kaydırma" (→ sayfa 27)</p> 	<p>Netleme ayarı "Netleme" (→ sayfa 29)</p> 
<p>Görüntü boyutunun hassas ayarı "Zum" (→ sayfa 34)</p> 	<p>Yansıtılan görüntünün eğimini ayarlama "Eğim ayağı" (→ sayfa 35)</p> 

Yansıtılan bir görüntünün düşey pozisyonunun ayarlanması (Lens kaydırma)

DİKKAT

- Ayarlamayı arkadan veya projektörün yanından yapın. Ayarlamaların ön taraftan gerçekleştirilmesi durumunda, gözleriniz güçlü ışığa maruz kalabilir ve yaralanabilir.
- Lens kaydırma gerçekleştirirken ellerinizi lens takma kısmından uzak tutun. Bunun yapılmaması, parmakların hareket eden lens arasında sıkışmasına yol açabilir.

1. Kasa üzerindeki SHIFT/HOME POSITION düğmesine ya da uzaktan kumanda üzerindeki SHIFT düğmesine basındüğmesine basın.

[LENS KAYMASI] ekranı görüntülenecektir.

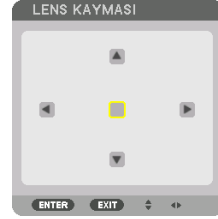

2. Yansıtılan bir görüntüyü hareket ettirmek için ▼▲◀▶ düğmelerine basın.

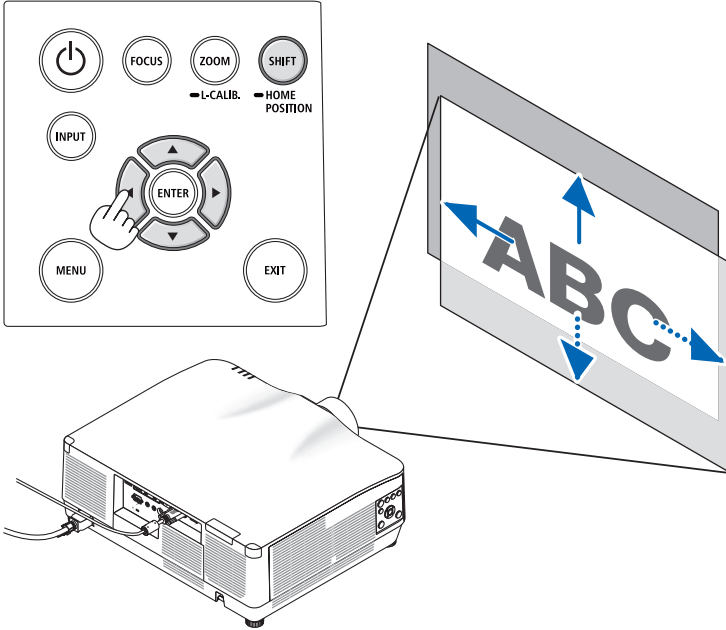

Lensi başlangıç konumuna geri ayarlamak için

SHIFT/HOME POSITION düğmesini 2 saniyeden uzun süre basılı tutun. Projektör üzerine monte edilen lens, başlangıç konumuna geri döner. (kabaca orta konuma)

2. Görüntü Yansıtma (Temel İşlem)

NOT:

- Lens diyagonal yönde maksimuma kaydırıldığında ekranın çevresel alanı kararacak veya gölgelenecektir.
- NP11FL'yi başlangıç konumunda kullanın. Gerekirse lens kaydırma işlevini kullanarak, yansıtılan görüntünün konumuna ince ayar yapın.
- NP44ML, ayrıca satılan destek kiti (NP02LK) kullanılarak mutlaka projektöre sabitlenmelidir. Destek braketinin vidalarını gevşetin, lens kaydırmaya ince ayar yapabilirsiniz. Destek kitini satıcınıza monte ettirin ve ayarlatırın.

İPUCU:

- Aşağıdaki şekilde NP41ZL lens kaydırma ünitesinin lens kaydırma ayar aralığı (yansıtma yöntemi: Masaüstü/Ön) gösterilmektedir. Diğer lens üniteleri için bkz. sayfa 175.

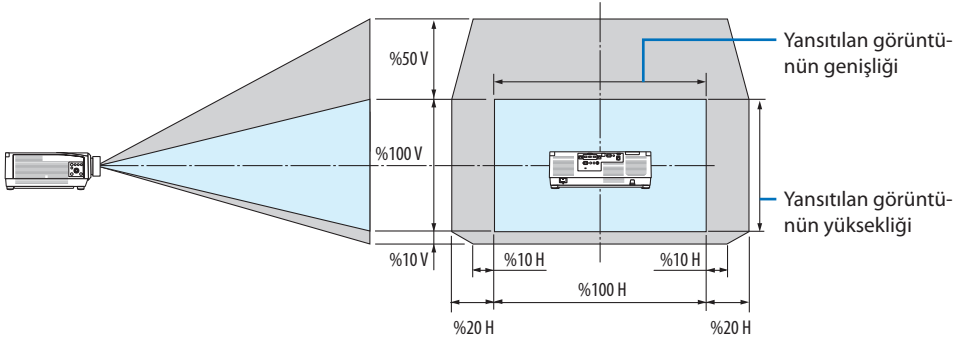

Sembollerin açıklaması: V düşeyi gösterir (yansıtılan görüntünün yüksekliği), H yatayı gösterir (yansıtılan görüntünün genişliği).

Netleme

Netleme ayarının, projektörü TEST ŞEKLİ durumunda 30 dakikadan uzun bir süre bıraktıktan sonra gerçekleştirilmesi tavsiye edilir.

TEST ŞEKLİ ile ilgili olarak lütfen Kullanma Kılavuzundaki 92. sayfaya başvurun.

Uygulanabilir lens: NP12ZL/NP13ZL/NP14ZL/NP15ZL (Manuel netleme)

En iyi netlemeyi elde etmek için netleme halkasını kullanın.

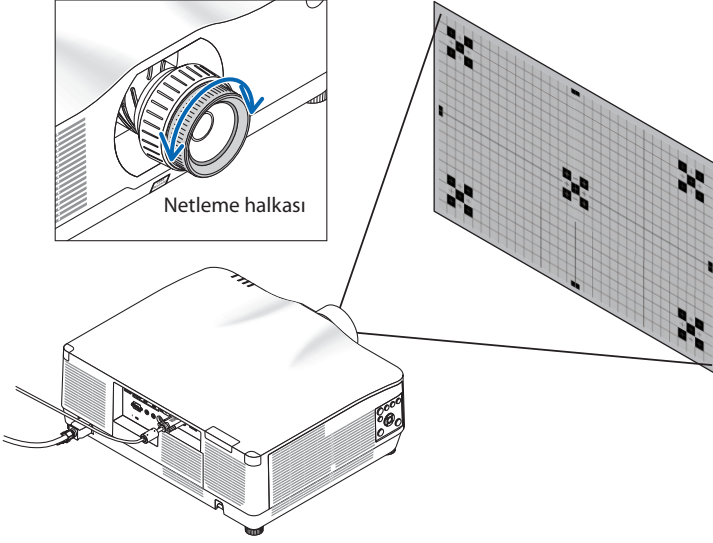

Uygulanabilir lens: NP11FL (Manuel netleme)

NP11FL lens ile netleme ve görüntü bozulmasını ayarlayın.

Hazırlıklar:

Lensi başlangıç konumuna geri kaydırmak için kasa üzerindeki SHIFT/HOME POSITION düğmesini 2 saniyeden uzun bir süre basılı tutun.

1. Bozulma halkasını sol kenara çevirin.

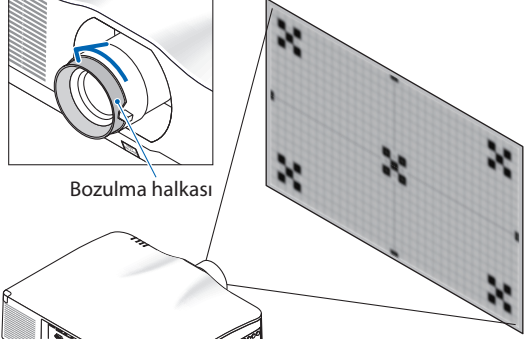

2. Ekranın ortasındaki netlemeyi ayarlamak için netleme kolunu saat yönünde ve saat yönünün tersine çevirin.

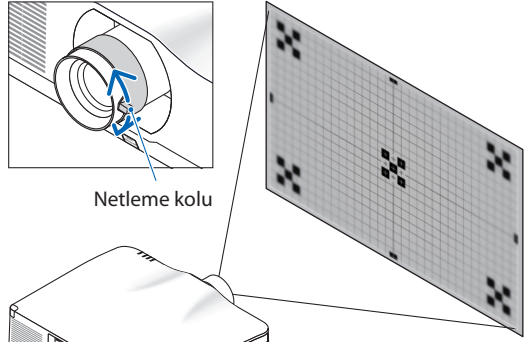

3. Ekranın bozulmasını düzeltmek için bozulma halkasını kullanın.

(Bu, aynı zamanda ekran çevresel alanını netlemeye getirir.)

4. Ekranın genel netlemesini ayarlamak için netleme kolunu kullanın.

* Ekranın ortasındaki netleme tam olması gerektiği gibi değilse bozulma halkasını biraz saat yönünün tersine çevirin. Ekranın ortasındaki netleme artık netleme kolu ile ayarlanabilir.

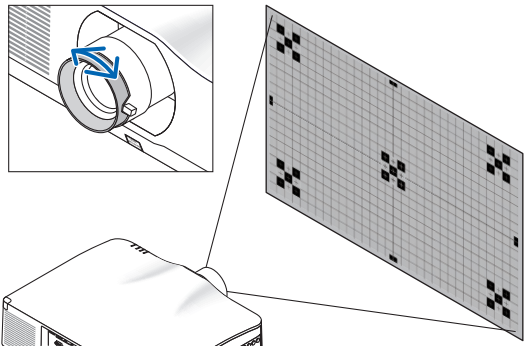

Uygulanabilir lens: NP40ZL/NP41ZL (Motorlu netleme)

1. FOCUS düğmesine basın.

[LENS ODAĞI] kontrol ekranı görüntülenecektir.

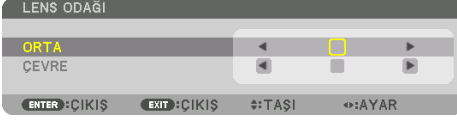

Netlemeyi ayarlamak için ◀▶ düğmelerine basın.

2. İmleç ekran menüsünde [ORTA] konumunda olduğunda netlemeyi optik eksen etrafında hizalamak için ◀ veya ▶ düğmesine basın.

* Resimde lens kaydırmanın yukarıya doğru hareket etmesinin bir örneği gösterilmektedir. Ekranın alt bölümündeki netleme hizalanır.

Lens ortadayken ekranın ortası için netleme hizalanır.

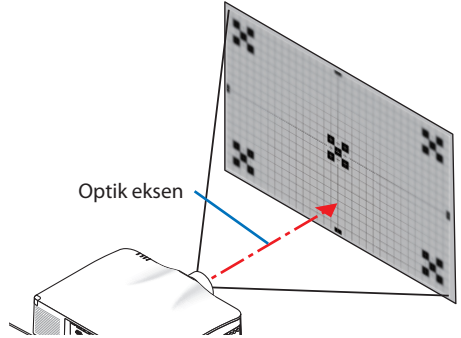
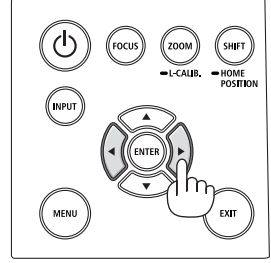
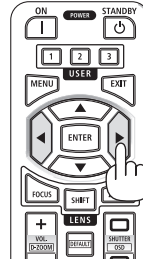
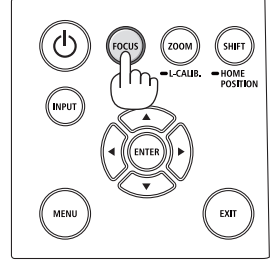
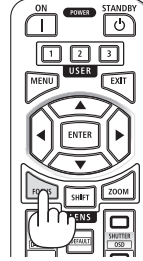

3. Ekran menüsünde [ÇEVRE] öğesini seçmek için ▼ düğmesine basındüğmesine basın ve ardından ekran çevresel alanının netlemesini hizalamak için ◀ veya ▶ düğmesine basındüğmesine basın. Bu işlem sırasında optik eksen etrafındaki netleme korunacaktır.

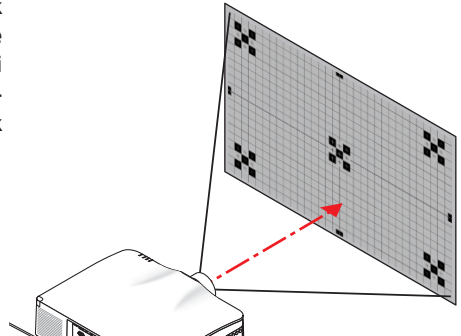

Uygulanabilir lens: NP43ZL (Motorlu netleme)

1. FOCUS düğmesine basın.

[LENS ODAĞI] kontrol ekranı görüntülenecektir.



Netlemeyi ayarlamak için ◀▶ düğmelerine basın.

* [ÇEVRE] LENS NETLEME bu üniteye mevcut değildir.

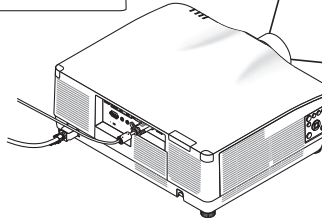
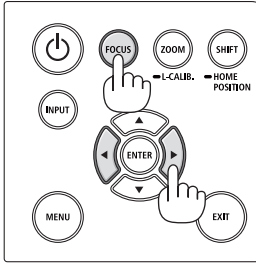
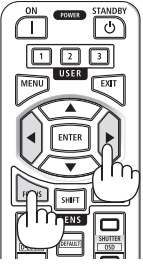

Uygulanabilir lens: NP44ML (Motorlu netleme)

- NP44ML kurulumu yapılmış ana ünitedeki düğmeleri çalıştırırken, tehlike bölgesine ve önlem bölgesinin 1 m mesafesine izinsiz giriş riski vardır. Güvenlik nedeniyle üniteyi çalıştırmak için uzaktan kumandayı kullanmanızı öneririz.
- NP44ML, ayrıca satılan destek kiti (NP02LK) kullanılarak mutlaka projektöre sabitlenmelidir. Destek kitini satıcınıza monte ettirin ve ayarlatırın. Destek kiti bu çizimde gösterilmemektedir.

1. FOCUS düğmesine basın.

[LENS ODAĞI] kontrol ekranı görüntülenecektir.



Ekranın ortasındaki netlemeyi ayarlamak için ◀▶ düğmelerine basın.

* [ÇEVRE] LENS NETLEME bu üniteye mevcut değildir.

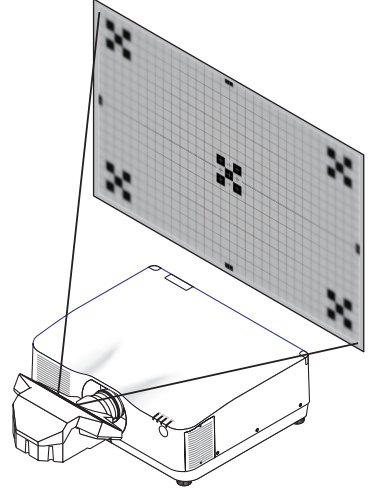
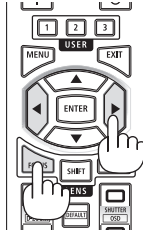

2. Kasanın üzerindeki ZOOM/L-CALIB. düğmesine basındüğmesine basın.

[LENS ZUMU] kontrol ekranı görüntülenecektir.

* Başka bir yöntemle, uzaktan kumanda üzerindeki ZOOM düğmesine basındüğmesine basın.

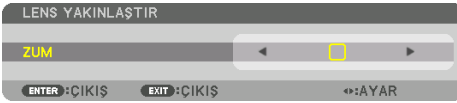

Ekran çevresel alanının netlemesini hizalamak için ◀▶ düğmelerine basın.

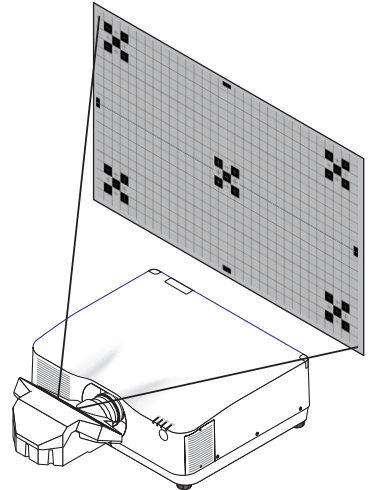
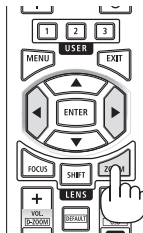

Yakınlaştırma

Uygulanabilir lens: NP12ZL/NP13ZL/NP14ZL/NP15ZL (Manuel netleme)

Zum halkasını saat yönünde ve saat yönünün tersine çevirin.

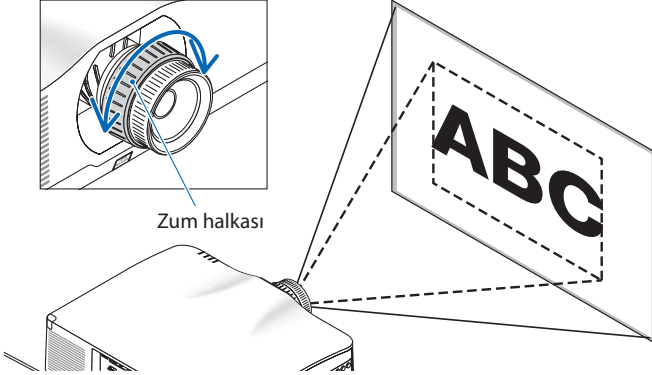

Uygulanabilir lens: NP40ZL/NP41ZL/NP43ZL (Motorlu netleme)

1. ZOOM/L-CALIB. düğmesine basındüğmesine basın.

[ZOOM] ayarlama ekranı görüntülenecektir.



- * Başka bir yöntemle, uzaktan kumanda üzerindeki ZOOM düğmesine basındüğmesine basın. Zumu ayarlamak için ◀▶ düğmelerine basın.

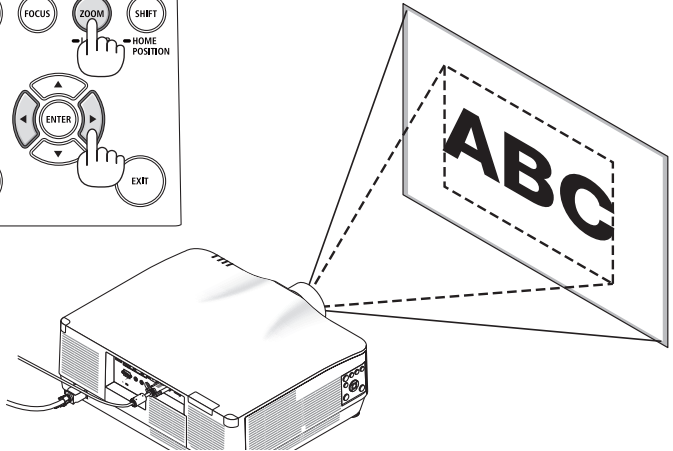
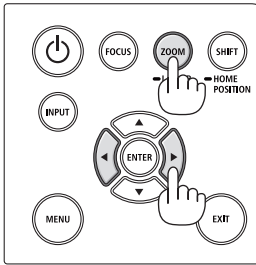
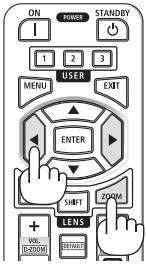

Eğim Ayağının Ayarlanması

1. Ayarlamak için sol ve sağ eğim ayağını döndürün.

Eğim ayağı çevrildiğinde uzar ve kısalır.

Görüntünün dengede olması için eğim ayaklarından birini döndürün.

- Yansıtılan görüntü çarpıksa bkz. "3-5 Yatay ve Düşey Kilittaşı Distorsiyonunu Düzeltme [KÖSETAŞI]" (→ sayfa 45) ve "[GEOMETRİK DÜZELTME]" (→ sayfa 113).
- Eğim ayağı maksimum 10 mm uzatılabilir.
- Eğim ayağı kullanılarak projektör maksimum 1,4° eğilebilir.

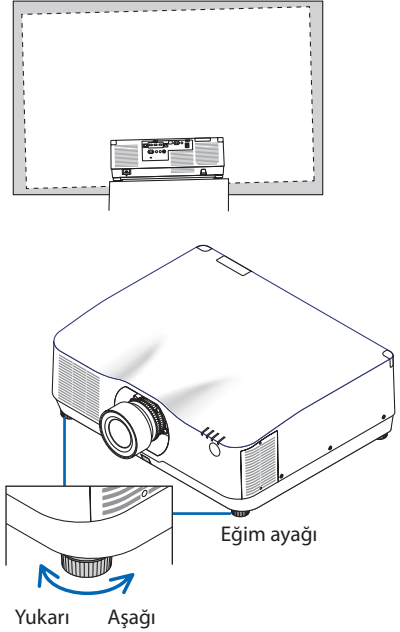

NOT:

- Eğim ayağını 10 mm'den daha fazla uzatmayın. Bunun yapılması projektörü dengesiz hale getirecektir.
- Eğim ayağını projektörün kurulum açısının eğimini ayarlamadan başka bir amaç için kullanmayın. Eğim ayağını uygun olmayan şekilde kullanmak, örneğin eğim ayağından tutarak projektörü taşımak veya duvara eğim ayağından asmak, projektöre zarar verebilir.

2-6. Görüntü ve sesi ayarlama

Görüntünün ayarlanması

Ekran menüsünü görüntüleyin ve görüntüyü ayarlayın. (→ sayfa 96)

Sesin Açılması veya Kısılması

AUDIO OUT terminalinden gelen ses seviyesini ayarlanabilir.

Önemli:

- Projektörün AUDIO OUT terminaline bağlı harici hoparlör sistemindeki ses seviyesini maksimum seviyeye çıkarmayın. Bunu yapmak, projektörün açılma veya kapanma anında beklenmeyen yüksek bir ses oluşturabilir, bu da işitme duyunuzda zarara yol açabilir. Harici hoparlör sistemindeki ses seviyesini ayarlarken, hoparlör sistemindeki ses seviyesini derecelendirmesinin yarısına ayarlayın ve uygun ses seviyesini elde etmek için projektördeki ses seviyesini ayarlayın.

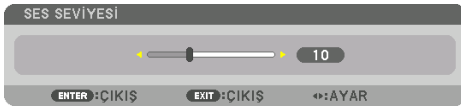

İPUCU: Herhangi bir menü görüntülenmediğinde, projektör kasası üzerindeki ◀ ve ▶ düğmeleri ses kontrolü için kullanılabilir.

- Uzaktan kumandada VOL./D-ZOOM (+) veya (-) düğmesine basındüğmesine basın.

NOT:

- Aşağıdaki durumlarda ses ◀ veya ▶ düğmesi kullanılarak ayarlanamaz.
 - Ekran menüsü görüntülendiğinde
 - Uzaktan kumandada CTL düğmesini basılı tutarken ekran VOL./D-ZOOM (+)(-) düğmelerine basılarak büyütüldüğünde

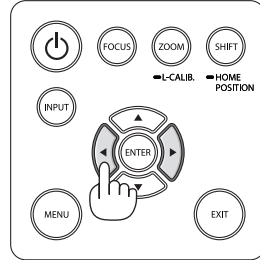
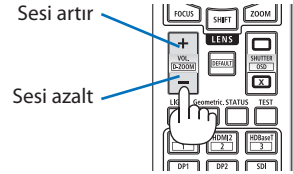

2-7. Projektörü Kapatma

Projektörü kapatmak için:

1. İlk önce, projektör kasası üzerindeki  (POWER) düğmesine veya uzaktan kumanda üzerindeki POWER STANDBY düğmesine basındüğmesine basın.

[KAPALI / EMİN MİSİNİZ? / KARBON TASARRUFU-OTURUM 0.000[g-CO2]] mesajı görüntülenir.

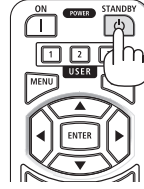

2. İkinci olarak ENTER düğmesine basındüğmesine basın veya  (POWER) veya POWER STANDBY düğmesine tekrar basın.

Işık kaynağı kapanacak ve güç kaynağı kesilecektir.

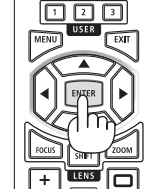

DİKKAT

- Projeksiyon cihazının normal çalışması sırasında projeksiyon cihazı POWER düğmesi veya AC güç kaynağının bağlantısının kesilmesi ile kapatıldığında projeksiyon cihazının bazı parçaları geçici olarak ısınabilir. Projeksiyon cihazını kaldırırken dikkatli olun.

NOT:

- POWER göstergesi kısa sürelerle mavi renkte yanıp sönerken, güç kapatılamaz.
- Projektör çalıştırdıktan ve bir görüntü görüntüledikten hemen sonra projektörü 60 saniye boyunca kapatamazsınız.
- Bir görüntü yansıtılırken güç kablosunu projektörden veya prizden çıkartmayın. Bunu yapmak projektörün AC IN terminalini veya elektrik fişinin kontağını bozabilir. Bir görüntü yansıtılırken AC gücünü kapatmak için uzatma kablosu anahtarını, devre kesiciyi vb. kullanın.
- Bir ayar değişikliği sonrasında menüyü kapattıktan sonraki 10 saniye içinde AC güç kaynağının projektörle bağlantısını kesmeyin. Böyle yapılması ayar ve değişikliklerin kaybedilmesine neden olabilir.

2-8. Kullanım Sonrası

1. Güç kablosunu prizden çekin.
2. Diğer tüm kabloları çıkartın.
3. Lens kapağını lense takın.
4. Projektörü taşımadan önce uzatılmış olan eğim ayağını döndürerek içeri alın.

3. Kullanışlı Özellikler

3-1. Projektörün ışığını kapatın (LENS PERDESİ)

1. Uzaktan kumanda üzerindeki SHUTTER CLOSE (X) düğmesine basındüğmesine basın.

Işık kaynağı geçici olarak kapanacaktır.

Ekranın tekrardan aydınlanmasını sağlamak için SHUTTER OPEN (□) düğmesine tekrar basın.

- Kademeli olarak açılma veya karartmak için yansıtma ışığını ayarlayabilirsiniz.

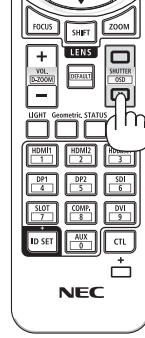

3-2. Ekran Menüsünü Kapatma (Ekran Sessiz)

1. Uzaktan kumanda üzerinde CTL düğmesini basılı tutun ve OSD CLOSE (X) düğmesine basındüğmesine basın.

Ekran menüsü, giriş terminali vb. kaybolacaktır.

- Ekran gösterimini görüntülemek için uzaktan kumanda üzerindeki CTL düğmesini basılı tutarken OSD OPEN (□) düğmesine basındüğmesine basın.

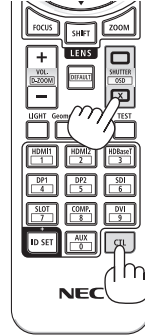

İPUCU:

- Ekran sessizleştirme işlevini açık olduğunu onaylamak için MENU düğmesine basındüğmesine basın. MENU düğmesine basmanıza rağmen ekran menüsü görüntülenmezse ekran sessizleştirmenin açık olduğu anlamına gelir.
- Projektör kapatıldığında bile ekran sessizleştirme sürdürülür,
- Projektör kasası üzerindeki MENU düğmesini en az 10 saniye basılı tutmak ekran sessizleştirmeyi kapatacaktır.

3-3. Görüntüyü Büyütme

Resmi dört kata kadar büyütülebilirsiniz.

NOT:

- Giriş sinyaline bağlı olarak, azami büyütme oranı dört kattan daha az olabilir veya işlev sınırlandırılabilir.

1. **CTL düğmesini basılı tutun ve ardından resmi büyütme için uzaktan kumanda üzerindeki VOL./D-ZOOM (+) düğmesine basın-**
düğmesine basın.

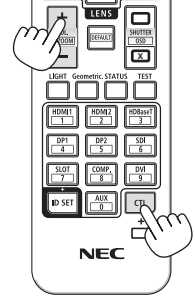
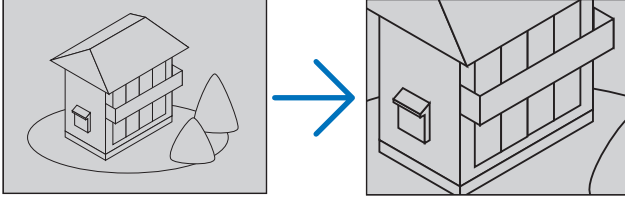

2. **▲▼◀▶ düğmesine basın.**

Görüntünün büyütülmüş kısmı taşınacaktır

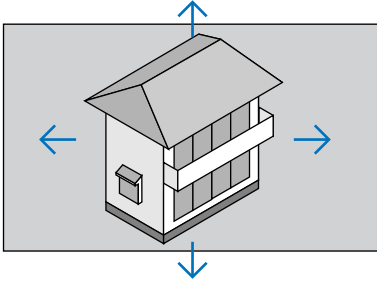

3. **CTL düğmesini basılı tutun ve ardından uzaktan kumanda üzerindeki VOL./D-ZOOM (-) düğmesine basındüğmesine basın.**

Düğmeye her basıldığında görüntü küçülür.

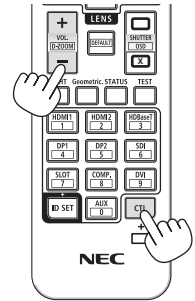







NOT:

- Görüntü ekranın ortasında büyüyecek veya küçülecektir.
- Menüün görüntülenmesi mevcut büyütme iptal edecektir.

3-4. Parlaklığın ayarlanması (parlaklık) ve enerji tasarrufu etkisi

Ünitenin çıkış gücünü %50–100 aralığına (%1'lik artışlarda) ayarlayabilirsiniz ve ayarlama sonrasında parlaklığı sabit tutmak için kontrol edebilirsiniz. Aynı zamanda, parlaklığı ve çalışma sesini düşürmek için [REF. IŞIK MODU] seçeneğini [EKO1] veya [EKO2] olarak ayarlayın. Enerji tüketiminde tasarruf yaparak bu projektörden yayılan CO₂ emisyonu azaltılabilir. Işık modunu ayarlamanın iki yolu vardır.

İşlev adı	Açıklama	Sayfa															
REF. IŞIK MODU	<p>[REF. IŞIK MODU]'nun ayar değerleri ve parlaklık tüm giriş sinyalleri için ortak bir ayar olarak kaydedilecektir. [MOD] (→ sayfa 96) [STANDART] olarak ayarlandığında geçerlidir.</p> <table border="1"> <thead> <tr> <th>REF. IŞIK MODU</th> <th>Menünün altındaki simge</th> <th>Açıklama</th> </tr> </thead> <tbody> <tr> <td>ARTIRMA</td> <td></td> <td>Görüntü [NORMAL] moddan daha parlak olur. Bununla birlikte, soğutma fanının parlaklığına göre kontrol edilmesi nedeniyle çalışma gürültüsü ve güç tüketimi de artacaktır. Optik bileşenlerin ömrü de çalışma ortamına bağlı olarak kısalmaktadır.</td> </tr> <tr> <td>NORMAL</td> <td></td> <td>%100 parlaklık Alternatif olarak, [REF. LAMBA AYARI] kullanılarak çıkış gücünü %50 ile 100 arasında ayarlayabilirsiniz.</td> </tr> <tr> <td>EKO1</td> <td></td> <td>Parlaklık yaklaşık %80 olacaktır. Soğutma fanı da uygun bir şekilde yavaşlayacaktır. Daha düşük güç tüketimi</td> </tr> <tr> <td>EKO2</td> <td></td> <td>Parlaklık yaklaşık %50 olacaktır. Soğutma fanı da uygun bir şekilde yavaşlayacaktır. Büyük ölçüde daha düşük güç tüketimi</td> </tr> </tbody> </table>	REF. IŞIK MODU	Menünün altındaki simge	Açıklama	ARTIRMA		Görüntü [NORMAL] moddan daha parlak olur. Bununla birlikte, soğutma fanının parlaklığına göre kontrol edilmesi nedeniyle çalışma gürültüsü ve güç tüketimi de artacaktır. Optik bileşenlerin ömrü de çalışma ortamına bağlı olarak kısalmaktadır.	NORMAL		%100 parlaklık Alternatif olarak, [REF. LAMBA AYARI] kullanılarak çıkış gücünü %50 ile 100 arasında ayarlayabilirsiniz.	EKO1		Parlaklık yaklaşık %80 olacaktır. Soğutma fanı da uygun bir şekilde yavaşlayacaktır. Daha düşük güç tüketimi	EKO2		Parlaklık yaklaşık %50 olacaktır. Soğutma fanı da uygun bir şekilde yavaşlayacaktır. Büyük ölçüde daha düşük güç tüketimi	128
REF. IŞIK MODU	Menünün altındaki simge	Açıklama															
ARTIRMA		Görüntü [NORMAL] moddan daha parlak olur. Bununla birlikte, soğutma fanının parlaklığına göre kontrol edilmesi nedeniyle çalışma gürültüsü ve güç tüketimi de artacaktır. Optik bileşenlerin ömrü de çalışma ortamına bağlı olarak kısalmaktadır.															
NORMAL		%100 parlaklık Alternatif olarak, [REF. LAMBA AYARI] kullanılarak çıkış gücünü %50 ile 100 arasında ayarlayabilirsiniz.															
EKO1		Parlaklık yaklaşık %80 olacaktır. Soğutma fanı da uygun bir şekilde yavaşlayacaktır. Daha düşük güç tüketimi															
EKO2		Parlaklık yaklaşık %50 olacaktır. Soğutma fanı da uygun bir şekilde yavaşlayacaktır. Büyük ölçüde daha düşük güç tüketimi															
IŞIK MODU	<p>Parlaklığı ayarlayın ve her giriş sinyali için kaydedin. [MOD] (→ sayfa 96) [PROFESYONEL] olarak ayarlandığında geçerlidir.</p>	99															

[IŞIK MODU] ekranını görüntüleyin

1. Uzaktan kumanda üzerindeki LIGHT düğmesine basındüğmesine basın.

[MOD] için [STANDART] seçildiğinde



[REF. IŞIK MODU] ekranı görüntülenecektir.

[MOD] için [PROFESYONEL] seçildiğinde



[IŞIK MODU] ekranı görüntülenecektir.

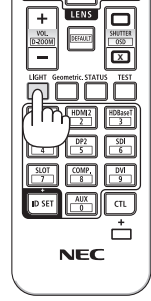

[LAMBA AYARI] işlemi gerçekleştirin

Burada [REF. IŞIK MODU] ekranı kullanılarak bir açıklama verilmiştir.

1. İmleci [REF. LAMBA AYARI]'na getirmek için ▼ düğmesine basındüğmesine basın.

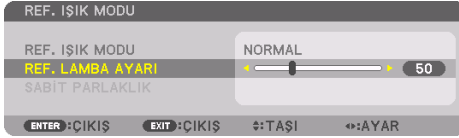

2. Ayarlamak için ◀▶ düğmesine basındüğmesine basın.

Ayarlamadan sonra parlaklığı sabit tutmak için [SABİT PARLAKLIK] seçeneğini [AÇMA] olarak ayarlayın.

Menü ekranını iptal etmek için MENU düğmesine basındüğmesine basın.

İPUÇU:

- Parlaklık normal olarak kullanımla azalır, ancak [SABİT PARLAKLIK] modunun seçilmesiyle, projektör içindeki sensörler parlaklığı algılar ve çıkışı otomatik olarak ayarlar, böylece ışık modülünün ömrü boyunca sabit bir parlaklık sürdürülür. Ancak, çıktı halihazırda maksimum seviyede ise, parlaklık kullanımla azalacaktır.

[REF. IŞIK MODU]'nu değiştirin

1. İmeç [REF. IŞIK MODU] üzerindeyken, ENTER düğmesine basın.

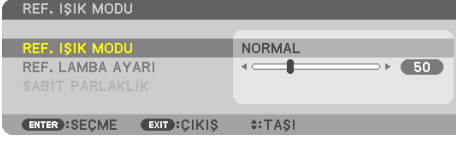

[REF. IŞIK MODU] seçim ekranı görüntülenecektir.

2. Bir seçim yapmak için ▼▲ düğmelerini kullanın ve ENTER düğmesine basındüğmesine basın.

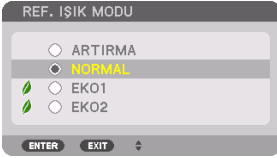

Ekran [REF. IŞIK MODU] ekranına dönecektir ve seçilen seçenek uygulanacaktır.

Orijinal ekrana dönmek için MENU düğmesine basındüğmesine basın.

NOT:

- Işık modülünün kullandığı süre saat olarak menüdeki [KULLANIM SÜRESİ] seçeneğinde kontrol edilebilir. [BİLGİ] ögesini seçin → [KULLANIM SÜRESİ].
- Projektörün mavi, siyah veya logo ekranını görüntülemesinden 1 dakika geçtikten sonra, [REF. IŞIK MODU] otomatik olarak [EKO] seçeneğine geçiş yapacaktır.
- Işık şiddeti (parlaklık) çalışma ortamının sıcaklığına ve [REF. IŞIK MODU] ayarına bağlı olarak geçici olarak azalabilir. Bu, "Zorunlu EKO MODU" olarak adlandırılan, koruma fonksiyonlarından biridir. "Zorunlu EKO MODU" çalışırken TEMP. göstere ışığı turuncu renkte yanar. Aynı anda, Termometre sembolü [] menü ekranının sağ alt kısmında görüntülenir. Projektörün içindeki sıcaklık, oda sıcaklığının düşürülmesinden, "Zorunlu EKO MODU"nun iptal edilmesinden ve orijinal parlaklığa geri dönülmesinden dolayı azalır.

Enerji-Tasarrufu Etkisini Kontrol Etme [KARBON ÖLÇER]

Bu özellik, projektörün [IŞIK MODU]; [EKO1] veya [EKO2] olarak ayarlandığında enerji tasarrufu etkisini CO₂ salınımı düşüşü (kg) olarak gösterecektir. Bu özellik [KARBON ÖLÇER] olarak adlandırılır.

İki mesaj vardır: [TOP. KARBON TASARRUFU] ve [KARBON TASARRUFU-OTURUM]. [TOP. KARBON TASARRUFU] iletili sevkiyat tarihinden bu yana toplam CO₂ salınımı miktarındaki azalmayı göstermektedir. Bu bilgiyi menünün [BİLGİ] öğesinin [KULLANIM SÜRESİ] seçeneğinden kontrol edebilirsiniz. (→ sayfa 156)

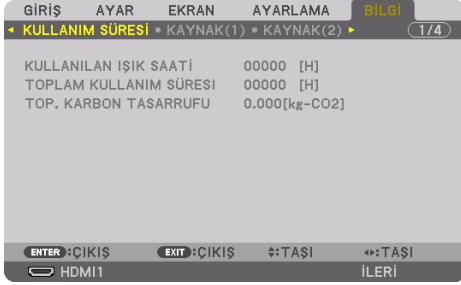

[KARBON TASARRUFU-OTURUM] mesajı projektörün çalıştırılması sonrasında [IŞIK MODU]'nun seçilmesi ile projektörün kapatılması arasında geçen süre içinde CO₂ salınımindaki azalma miktarını gösterir. [KARBON TASARRUFU-OTURUM] mesajı projektörün kapatılması sırasında verilen [GÜÇ KAPAT / EMİN MİSİNİZ?] iletili içinde görüntülenecektir.



İPUÇU:

- Aşağıda gösterilen formül, CO₂ salınımindaki azalma miktarının hesaplanması için kullanılır. CO₂ salınım miktarındaki azalma = $([NORMAL] [REF. IŞIK MODU]'ndaki\ güç\ tüketimi - Mevcud\ ayardaki\ güç\ tüketimi) \times CO_2\ dönüştürme\ faktörü$. * Enerji tasarrufları bir [IŞIK MODU] seçildiğinde veya Lens Perdesi kullanıldığında, CO₂ emisyonunda daha da fazla bir azalma olacaktır.
- * CO₂ salınım miktarındaki azalma hesaplaması bir OECD yayını olan "Yakıt Yanması ile Oluşan CO₂ Salınımları, 2008 Baskısı"na dayanmaktadır.
- [TOP. KARBON TASARRUFU] 15 dakikalık aralıklarla kaydedilen tasarruflar baz alınarak hesaplanmaktadır.
- Projektör bekleme modundaykenki güç tüketimi, CO₂ emisyonundaki azalma miktarının hesaplamasının dışında bırakılır.

3-5. Yatay ve Düşey Kilittası Distorsiyonunu Düzeltme [KÖSETASI]

Kilittası (trapezoid) distorsiyonunu düzelterek üst veya alt ve sol ya da sağ kenarları daha uzun veya daha kısa yaparak yansıtılan görüntünün dikdörtgen biçimli olmasını sağlamak amacıyla [KÖSETASI] özelliğini kullanın.

1. Ekranın ızgara alanından daha küçük olacağı bir görüntü yansıtın.

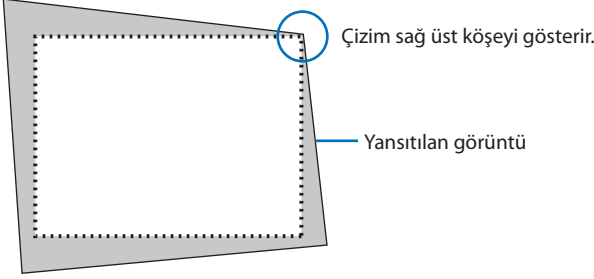

2. Köşelerden herhangi birini alın ve görüntünün köşesini ekranın bir köşesi ile hizalayın.

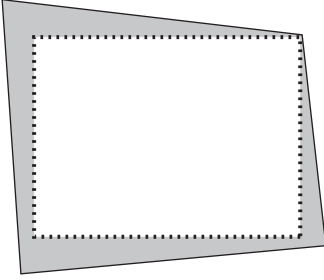

3. Kasa veya uzaktan kumanda üzerindeki Geometric. düğmesine basındüğmesine basın.

Ekran menüsünün [GEOMETRİK DÜZELTME] ekranını görüntüleyin.

4. İmleci ▼ düğmesiyle [MOD] üzerine taşıyın ve ENTER düğmesine basındüğmesine basın.

Mod seçim ekranı görüntülenecektir.

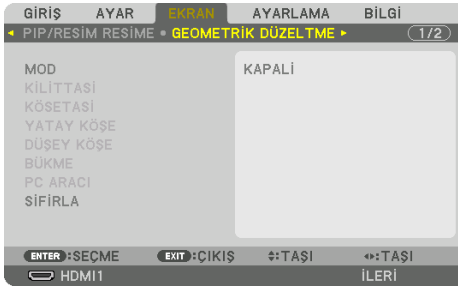

5. [KÖSETAŞI] öğesini seçin ve ENTER düğmesine basındüğmesine basın.

Ekran menüsünün [GEOMETRİK DÜZELTME] ekranını görüntülemek için geri dönün.

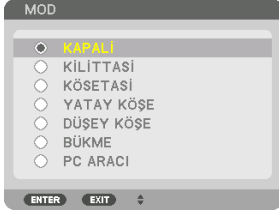

6. [KÖSETAŞI] ile hizalamak için ▼ düğmesine basındüğmesine basın ve sonra ENTER düğmesine basındüğmesine basın.



Çizim sol üst simgenin (▼) seçildiğini gösterir.

Ekran [KÖSETAŞI] ekranına geçecektir.

7. Yansıtılan görüntü çerçevesini hareket ettirmek istediğiniz yönü gösteren bir simgeyi (▲) seçmek için ▲▼◀▶ düğmesini kullanın.

8. ENTER düğmesine basın.

9. Yansıtılan görüntü çerçevesini örnekteki gibi taşımak amacıyla ▲▼◀▶ düğmesini kullanın.

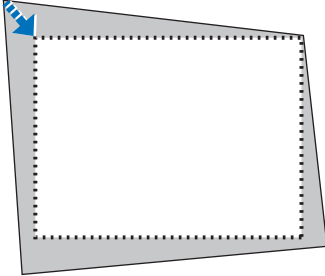

10. ENTER düğmesine basın.

11. Yönü gösteren başka bir simge seçmek için ▲▼◀▶ düğmesini kullanın.

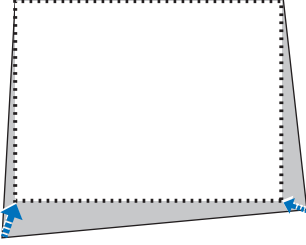

[KÖSETAŞI] ekranında, [EXIT] seçeneğini seçin veya uzaktan kumanda üzerindeki EXIT düğmesine basındüğmesine basın.



Onay ekranı görüntülenir.

12. [KÖSETAŞI] öğesini vurgulamak için ◀veya ▶ düğmesine basındüğmesine basın ve sonra ENTER düğmesine basındüğmesine basın.

Bu [KÖSETAŞI] düzeltmesini tamamlayacaktır.

- [İPTAL] öğesini seçin ve [KÖSETAŞI] ekranına dönmek için ENTER düğmesine basındüğmesine basın.

[İPTAL] öğesini seçmek değişiklikleri kaydetmeden ayarlama ekranına döndürür (3. Adım).

[SİFIRLA] öğesini seçmek fabrika varsayılana döndürür.

[GERİ AL] öğesi seçildiğinde değişiklikler kaydedilmeden çıkarılır.

NOT:

- Projektör açıldığında bile, son kullanılan düzeltme değerleri uygulanır.
- [KÖSETAŞI] ayarlama değerini silmek için aşağıdaki işlemlerden birini yapın.
 - 11. Adımda, [SİFIRLA] öğesini seçin ve ardından ENTER düğmesine basındüğmesine basın.
 - [GEOMETRİK DÜZELTME]de [MOD] için [KÖSETAŞI] seçildiğinde:
 - * Geometric. düğmesine 2 saniye veya daha uzun süre basın.
 - * Ekran menüsünde [EKRAN] → [GEOMETRİK DÜZELTME] → [SİFIRLA] öğesini çalıştırın.
- [KÖSETAŞI] düzeltmesinin kullanılması, düzeltme elektronik olarak yapıldığı için görüntünün hafifçe bulanıklaşmasına neden olabilir.
- Piyasada satılan bir USB fare [KÖSETAŞI] düzeltmesi için kullanılabilir.

3-6. Ekran Menüsünün piyasada satılan bir USB fare ile kullanılması

Piyasada satılan USB fare bu projekte bağlandıktan sonra ekran menüsünün ve geometrik düzeltme işleminin kolayca gerçekleştirilmesine olanak sağlar.

NOT:

- Piyasada bulunan tüm USB farelerin performansı garanti edilmez.

Menü kullanımı

1. Sağ tıklayarak ekran menüsünü görüntüleyin.
2. İstedığınız menüyü seçin ve sol tıklama ile ayarlama yapın.

Ayarlama çubuğu sürükleyerek kontrol edilebilir.

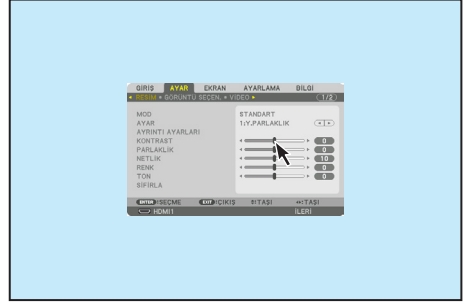

3. Önceki seviyeye geri dönmek için menünün altında görüntülenen [EXIT] öğesini sola tıklayarak seçin. İmleç ana menü seçeneği üzerindeyse menüyü kapamak için çalışır. (Uzaktan kumanda üzerindeki EXIT düğmesi ile aynı performansı gösterir.)

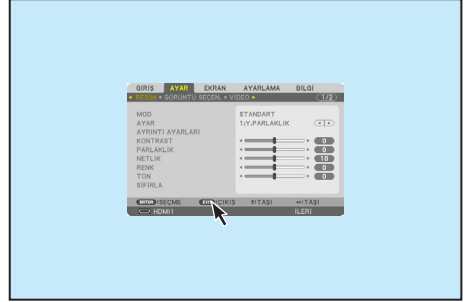

Geometrik düzeltme

USB fare [KÖSETAŞI] DÜZELTME, [YATAY KÖŞE], [DÜŞEY KÖŞE] ve [BÜKME] için kullanılabilir. Bu maddede bir USB fare ile [KÖSETAŞI] DÜZELTME bir örnek olarak açıklanmıştır.

1. [KÖSETAŞI] ayarlama ekranı görüntülenirken yansıtma ekranına sağ tıklayın. Fare imlecinin şekli değişecek ve düzeltme kullanılabilir duruma gelecektir.

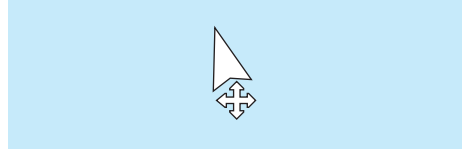

2. Ekranın köşesinde sol tıklayın. Yansıtma ekranı köşesi fare ile tıklanan konuma taşınacaktır.

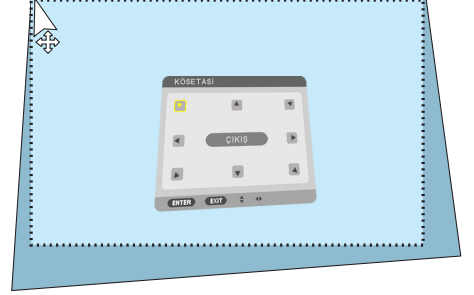
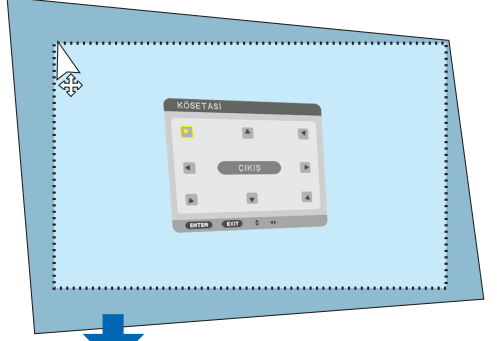

3. Tüm distorsiyonu düzeltmek için 2. adımı tekrarlayın. Bozulma düzeltme tamamlandıktan sonra yansıtma ekranında sağ tıklayın. Fare imlecinin şekli normale dönecektir.
4. Bitirmek için düzeltme ekranında [EXIT] ögesine sol tıklayın.

3-7. Projektörün Yetkisiz Kullanımının Önlenmesi [GÜVENLİK]

Yetkisiz bir kullanıcı tarafından çalıştırılmasını önlemek için Menü kullanılarak projektörünüz için bir anahtar kelime belirlenebilir. Bir anahtar kelime belirlendiğinde, projektör açıldığında Anahtar kelime giriş ekranı açılacaktır. Doğru anahtar kelime girilmedikçe, projektör görüntü yansıtamaz.

- [GÜVENLİK] ayarı menüsünün [SIFIRLA] seçeneği kullanılarak iptal edilemez.

Güvenlik işlevini etkinleştirmek için:

1. MENU düğmesine basın.

Menü görüntülenecektir.

2. ► düğmesine iki kez basarak [AYARLAMA] ögesini seçin ve ▼ düğmesine ya da ENTER düğmesine basarak [MENÜ(1)] ögesini seçin.

3. [KONTROL]'ü seçmek için ► düğmesine basındüğmesine basın.

4. ▼ düğmesine üç kez basarak [GÜVENLİK] ögesini seçin ve ENTER düğmesine basındüğmesine basın.



[KAPALI]/[AÇMA] menüsü görüntülenecektir.

5. [AÇMA] seçeneğini seçmek için ▼ düğmesine basındüğmesine basın ve ENTER düğmesine basındüğmesine basın.



[GÜVENLİK ANAHTAR SÖZCÜĞÜ] ekranı görüntülenecektir.

6. Dört ▲▼► düğmesinin bir kombinasyonunu girin ve ENTER düğmesine basındüğmesine basın.

NOT:

- Bir anahtar kelime 4 ila 10 basamaklı olmalıdır.

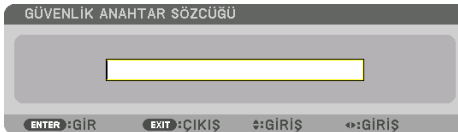

[ANAHTAR SÖZCÜK DOĞRULA] ekranı görüntülenecektir.

NOT:

- Şifrenizi not edin ve güvenli bir yerde saklayın.

7. ▲▼◀▶ düğmelerinin aynı kombinasyonunu girin ve ENTER düğmesine basındüğmesine basın.

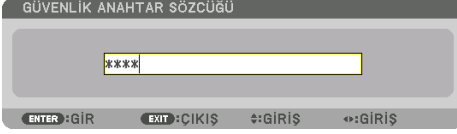

Onay ekranı görüntülenecektir.

8. [EVET] seçeneğini seçin ve ENTER düğmesine basın.



[GÜVENLİK] fonksiyonu etkinleştirilmiştir.

[GÜVENLİK] etkin durumda projektörü çalıştırmak için:

1. POWER ON düğmesine basın.

Projektör açılır ve projektörün kilitli olduğuna ilişkin bir ileti görüntülenir.

2. MENU düğmesine basın.

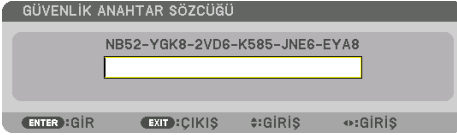

3. Doğru anahtar kelimeyi girin ve ENTER düğmesine basındüğmesine basın. Projektör bir görüntü verecektir.

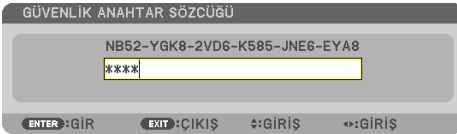

NOT:

- Güvenlik devre dışı modu, ana güç kapatılmadıkça veya güç kablosu prizden çekilmedikçe devrede kalır.

[GÜVENLİK] fonksiyonunu devre dışı bırakmak için:**1. MENU düğmesine basın.**

Menü görüntülenecektir.

**2. [AYARLAMA] → [KONTROL] → [GÜVENLİK] seçeneğini seçin ve ENTER düğmesine basın-
düğmesine basın.**

[KAPALI]/[AÇMA] menüsü görüntülenecektir.

3. [KAPALI] öğesini seçin ve ENTER düğmesine basındüğmesine basın.

[GÜVENLİK ANAHTAR SÖZCÜĞÜ] ekranı görüntülenecektir.

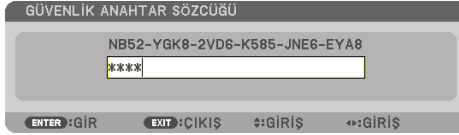
**4. Anahtar kelimenizi girin ve ENTER düğmesine basındüğmesine basın.**

Doğru anahtar kelime girildiğinde [GÜVENLİK] işlevi devre dışı kalır.

NOT:

- Anahtar kelimenizi unuttuysanız satıcınıza başvurun. Satıcınız talep kodunuza karşılık size bir anahtar kelime sağlayacaktır. Talep kodunuz Anahtar Kelime Onay ekranında görüntülenecektir. Bu örnekte [NB52-YGK8-2VD6-K585-JNE6-EYA8] bir istek kodudur.

3-8. 3 boyutlu videoları yansıtma

Bu projektör piyasada satılan aktif perdeli tip 3 boyutlu gözlükler kullanılarak 3 boyutlu videoları izlemek için kullanılabilir. 3 boyutlu videoyu ve gözlüğü senkronize etmek için, piyasada satılan 3 boyutlu yayıcı projektöre (projektör tarafında) bağlı olmalıdır.

3 boyutlu gözlük, 3 boyutlu yayıcıdan bilgi alır, sol ve sağda açma ve kapama gerçekleştirir.



Sağlık önlemleri

Kullanımdan önce, 3 boyutlu gözlükler ve 3 boyutlu video yazılımı (Blu-ray oynatıcı, oyunlar, bilgisayar animasyon dosyaları vb.) ile birlikte verilen kullanım kılavuzlarında belirtilebilecek tüm sağlık önlemlerini okuduğunuzdan emin olun.

Olumsuz sağlık etkilerini önlemek için aşağıdakilere lütfen dikkat edin.

- Lütfen 3 boyutlu gözlükleri 3 boyutlu videoları izlemek dışında bir amaçla kullanmayın.
- Lütfen videoları izlerken ekrandan en az 2 m'lik bir mesafede durun. Ekranı çok yakın video izlemek göz yorgunluğunu artıracaktır.
- Lütfen videoları çok uzun bir süre boyunca aralıksız olarak izlemeyin. Lütfen her bir saatlik izlemeden sonra 15 dakikalık bir mola verin.
- Lütfen sizde ve ailenizin herhangi bir üyesinde ışığa duyarlılıktan dolayı nöbet geçirme geçmişisi varsa izlemeden önce bir doktora danışın.
- İzlerken fiziksel olarak iyi hissetmiyorsanız (kusma, baş dönmesi, mide bulantısı, baş ağrısı, yanan gözler, bulanık görme, kramplar ve kol ve bacaklarda uyuşma vb.) lütfen derhal izlemeyi bırakın ve dinlenin. Belirtiler devam ederse lütfen bir doktora danışın.
- Lütfen 3 boyutlu bir videoyu doğrudan ekranın önünden izleyin. 3 boyutlu bir videoyu bir açıyla kenarlardan izlerseniz bu fiziksel yorgunluğa ve göz yorgunluğuna neden olabilir.

3 boyutlu gözlük ve 3 boyutlu yayıcı hazırlıkları

Lütfen VESA standardına uyan aktif perde tipi 3 boyutlu gözlük kullanın.

Piyasada satılan XPANDVISION tarafından üretilen RF tipi tavsiye edilir.

3D gözlük	XPAND X105-RF
3D verici	XPAND AD025-RF-X1

3 boyutlu videoları bu projektörü kullanarak izleme prosedürü

1. Video cihazını projektöre bağlayın.
2. Projektöre giden güç beslemesini açın.
3. 3 boyutlu video yazılımını çalıştırın ve videoyu projektörü kullanarak yansıtın.

Bu fabrikadan gönderilirken otomatik olarak ayarlanmıştır. Bir 3 boyutlu video yansıtılmadığında, 3 boyutlu algılama sinyallerinin olmamasından veya projektör tarafından algılanamamasından dolayı olabilir.

Lütfen formatı manuel olarak seçin.

4. 3 boyutlu video formatını seçin.

- (1) Ekran menüsünü görüntülemek için MENU düğmesine basındüğmesine basın ve [AYAR] → [3 BOYUTLU AYARLAR] öğesini seçin.

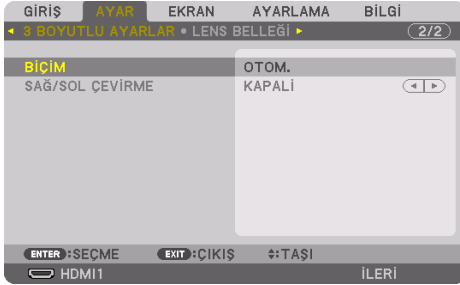

- (2) İmleci [BİÇİM] ile hizalamak için ▼ düğmesine basındüğmesine basın ve ardından ENTER düğmesine basındüğmesine basın.

Format ekranı görüntülenecektir.

- (3) ▼ düğmesini kullanarak giriş sinyali formatını seçin ve ardından ENTER düğmesine basındüğmesine basın.

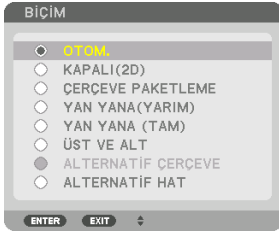

3 boyutlu ayarlar ekranı kaybolacak ve 3 boyutlu video yansıtılacaktır.

MENU düğmesine basındüğmesine basın ve ekran menüsü kaybolacaktır.

Bir 3 boyutlu videoya geçerken 3 boyutlu uyarı mesajı ekranı görüntülenecektir (gönderildiğinde varsayılan fabrika ayarı). Lütfen videoları doğru bir şekilde izlemek için bir önceki sayfadaki "Sağlık Önlemleri"ni okuyun. Ekran 60 saniye sonra veya ENTER düğmesine basıldığında kaybolacaktır. (→ sayfa 124)

5. 3 boyutlu gözlüklere giden güç beslemesini açın ve videoyu izlemek için gözlükleri takın.

2 boyutlu bir video girişi olduğunda normal bir video gösterilecektir.

3 boyutlu bir videoyu 2 boyutlu olarak izlemek için, yukarıdaki (3) no.lu maddede bahsedilen [BİÇİM] ekranında [KAPALI(2D)] seçeneğini seçin.

NOT:

- 3 boyutlu görüntüye geçildiğinde, aşağıdaki işlemler iptal edilecek ve devre dışı kalacaktır. [BOŞLUK], [PIP/RESİM RESİME], [GEOMETRİK DÜZELTME], [KENAR HARMANLAMA] ([GEOMETRİK DÜZELTME] ve [KENAR HARMANLAMA]'nın ayarlanan değerleri korunduğu için 2 boyutlu resme geçtiğinizde ayarlanan ekran tekrar görüntülenecektir.)
- Çıkış, 3 boyutlu giriş sinyaline bağlı olarak 3 boyutlu bir videoya otomatik olarak geçemeyebilir.
- Blu-ray oynatıcısının kullanıcı kılavuzunda tarif edilen çalışma koşullarını kontrol edin.
- Lütfen 3 boyutlu yayıcının DIN terminalini ana projektörün 3D SYNC terminaline bağlayın.
- 3 boyutlu gözlükler, 3 boyutlu yayıcıdan çıkan senkronize optik sinyalleri olarak videoların 3 boyutlu olarak izlenmesine olanak sağlar.
Bunun bir sonucu olarak, 3 boyutlu görüntü kalitesi ortamın parlaklığı, ekran boyutu, izleme mesafesi vb. gibi koşullardan etkilenbilir.
- Bir bilgisayarda 3 boyutlu video yazılımı oynatırken, 3 boyutlu görüntü kalitesi bilgisayarın CPU ve grafik çipi performansı düşükse etkilenebilir. 3 boyutlu video yazılımı ile birlikte verilen kullanım kılavuzunda belirtilen gerekli bilgisayar çalışma ortamını lütfen kontrol edin.
- Sinyale bağlı olarak, [BİÇİM] ve [SAĞ/SOL ÇEVİRME] seçilemeyebilir. Lütfen bu durumda sinyali değiştirin.

Videolar 3 boyutlu olarak izlenemediğinde

Lütfen videolar 3 boyutlu olarak izlenemediğinde aşağıdaki noktaları kontrol edin.
Aynı zamanda lütfen 3 boyutlu gözlüklerle birlikte verilen kullanım kılavuzunu okuyun.

Muhtemel sebepler	Çözümler
Seçilen sinyal 3 boyutlu çıktıyı desteklemiyor.	Lütfen video sinyal girişini 3 boyutu destekleyen bir sinyalle değiştirin.
Seçilen sinyal için format [KAPALI(2D)]'ye dönüştürülmüş.	Lütfen formatı ekran menüsünde [OTOM.] olarak veya 3 boyutluyu destekleyen bir formata değiştirin.
Projektör tarafından desteklenmeyen bir gözlük kullanılıyor.	Lütfen piyasada satılan 3 boyutlu bir gözlük veya 3 boyutlu bir yayıcı (tavsiye edilir) satın alın. (→ sayfa 53)
Bir video, projektör tarafından desteklenen 3 boyutlu bir gözlük kullanılarak 3 boyutlu olarak izlenemiyorsa lütfen aşağıdaki noktaları kontrol edin.	
3 boyutlu gözlüklerin güç beslemesi kapalıdır.	Lütfen 3 boyutlu gözlüklerin güç beslemesini açın.
3 boyutlu gözlüklerin dahili pili bitmiştir.	Lütfen pili şarj edin veya değiştirin.
İzleyici ekrandan çok uzaktadır.	Lütfen video 3 boyutlu olarak görülebilene kadar ekrana yaklaşın. Lütfen ekran menüsündeki [SAĞ/SOL ÇEVİRME]'yi [KAPALI] olarak değiştirin.
Aynı anda aynı bölgede birden fazla 3 boyutlu projektörün çalışması nedeniyle, projektörler birbirleriyle karışabilir. Alternatif olarak, ekrana yakın parlak bir ışık kaynağı olabilir.	Lütfen projektörler arasındaki yeterli mesafeyi koruyun. Lütfen ışık kaynağını ekrandan uzaklaştırın. Lütfen ekran menüsündeki [SAĞ/SOL ÇEVİRME]'yi [KAPALI] olarak değiştirin.
3 boyutlu gözlüklerin optik alıcısı ve 3 boyutlu yayıcı arasında bir engel var.	Lütfen engeli kaldırın.
3 boyutlu video içeriklerinin 3 boyutlu biçimi desteklenmiyor.	Lütfen 3 boyutlu video içerikleri satan şirketle kontrol edin.

3-9. HTTP Tarayıcı Kullanarak Projektörü Kontrol Etme

Genel Bakış

Projektörün HTTP sunucusu ekranını web tarayıcı kullanarak görüntüleyebilir ve projektörü bilgisayar veya akıllı telefon ile kullanabilirsiniz.

HTTP sunucusu ekranında muhtemel işlemler

- Projektörü çalıştırın.
Projektörü açma/kapama, giriş teminali geçişi ve lens kontrolü vb. gibi işlemler uygulanabilir.
- Resim ayarı, geometrik düzeltme, kenar harmanlama vb. gibi resmi ve yansıtma ekranını ayarlamak mümkündür.
- Ağ ayarları (akıllı telefonlar desteklenmez)
Ağa bağlı projektörü kullanırken, çeşitli ayarları yapılandırın (kablolu LAN). Ayrıca bağlantı ayarlarını çeşitli kontrol sistemleri ile yapılandırmak mümkündür.

Ayarlar ve ayarlamalar hakkında ayrıntılar için ekran menüsündeki açıklamaya bakın.

Önemli:

- Bu projektörün varsayılan [KABLULU LAN] ayarı fabrikadan sevk edildiğinde [DEVRE DIŞI] olarak ayarlanır. Ağa bağlanmak için ekran menüsünü görüntüleyin ve [KABLULU LAN]'ı etkinleştirmek için [AĞ AYARLARI]'ndaki [KABLULU LAN] profil ayarını [DEVRE DIŞI] yerine [PROFİL 1] veya [PROFİL 2] olarak değiştirin.
- Üniteyi satın aldıktan sonra ilk kez bir [KABLULU LAN] ayarlarken [AG SIFRESİ]'ni ayarladığınızdan emin olun.

HTTP sunucusu ekranını görüntülemek için

Bilgisayarlar için

1. **Projektörü bilgisayara piyasada satılan bir LAN kablosu ile bağlayın.** (→ sayfa 168)
2. **Ağ ayarlarını yapılandırmak için ekran menüsünde [AYARLAMA] → [AĞ AYARLARI] → [KABLULU LAN] öğesini seçin.** (→ sayfa 143)
3. **Bilgisayarınızda web tarayıcısını başlatın ve adresi veya URL'yi giriş alanına girin.**
Adresi veya URL'yi "http://<Projektörün IP Adresi>/index.html" olarak girin.
HTTP sunucusu ekranı görüntülenecektir.

Akıllı telefonlar için

1. **Piyasada satılan bir LAN kablosu ile kablosuz LAN uyumlu bir yönlendiriciyi projektöre bağlayın.**
2. **Ağ ayarlarını yapılandırmak için ekran menüsünde [AYARLAMA] → [AĞ AYARLARI] → [KABLULU LAN] öğesini seçin.** (→ sayfa 143)
3. **Projektöre bağlanabilmesi için akıllı telefonun ağ ayarlarını yapılandırın.**

4. Web tarayıcısını başlatın ve adresi veya URL'yi giriş alanına girin.

Adresi veya URL'yi "http://<Projektörün IP Adresi>/index.html" olarak girin.

HTTP sunucusu ekranı görüntülenecektir.

NOT:

- Projektörün bir ağ içinde kullanılması için ağ ayarları ile ilgili olarak ağ yöneticinize danışın.
- Ekran veya düğmenin yanıtı yavaşlatılabilir veya ağınızın ayarlarına bağlı olarak çalışma kabul edilmeyebilir. Bu olduğu takdirde ağ yöneticinize danışın. Projektör düğmelere kısa aralıklarla sık sık basıldığı takdirde yanıt vermeyebilir. Bu olduğu takdirde biraz bekleyin ve tekrar deneyin. Hala yanıt alamıyorsanız projektörü kapatın ve açın.
- PROJECTOR NETWORK SETTINGS ekranı web tarayıcıda belirmezse Ctrl+F5 tuşlarına basarak web tarayıcınızdaki sayfayı yenileyin (ya da ön belleği silin).
- Bu projektör "JavaScript" ve "Çerezler" kullanır ve tarayıcı bu işlevleri kabul edecek şekilde yapılandırılmalıdır. Ayar yöntemi tarayıcının sürümüne bağlı olarak farklılık gösterir. Lütfen yardım dosyalarına ve yazılım ile birlikte gelen diğer bilgilere bakın.

Kullanımdan önce hazırlık

Tarayıcı işlemini başlatmadan önce projektörü piyasada bulunabilen bir LAN kablosuna bağlayın. (→ sayfa 168)

Proxy sunucu türüne ve ayar metoduna bağlı olarak proxy sunucu kullanan bir tarayıcıyı çalıştırmak mümkün olmayabilir. Her ne kadar proxy sunucu tipi bir faktöre de, gerçekte ayarlanmış olan öğelerin ön bellek verimliliğine bağlı olarak gösterilmemesi mümkündür ve tarayıcıdan ayarlanmış olan içerik çalışmaya yansıtılamayabilir. Mümkün olduğu sürece proxy sunucu kullanılmaması tavsiye edilir.

Tarayıcı Üzerinden Çalışma için Adres Kullanımı

Adres için girilmiş olan gerçek adres veya projektörün çalışması web tarayıcı üzerinden olduğunda URL sütununa girilen adres, projektörün IP adresine karşılık gelen ana bilgisayar adı ağ yöneticisi tarafından alan adı sunucusuna kaydedilmişse ya da projektörün IP adresine karşılık gelen ana bilgisayar adı kullanılan bilgisayardaki "HOSTS" (ANA BİLGİSAYARLAR) dosyasına ayarlanmışsa, ana bilgisayar adı olduğu gibi kullanılabilir.

Örnek 1: Projektörün ana bilgisayar adı "pj.nec.co.jp" olarak ayarlandığında, adres veya URL'nin giriş sütunu için

http://pj.nec.co.jp/index.html
belirtilerek ağ ayarına erişim sağlanır.

Örnek 2: Projektörün IP adresi "192.168.73.1" olduğunda, adres veya URL'nin giriş sütunu için

http://192.168.73.1/index.html
belirtilerek ağ ayarına erişim sağlanır.

HTTP sunucusu ekranı

Kullanılmakta olan terminalin ekran boyutu, bilgisayar ekranını veya akıllı telefon ekranını görüntülemek için otomatik olarak belirlenir.

Ayrıca bilgisayar ekranı ile akıllı telefon ekranı arasında manuel olarak geçiş yapabilirsiniz.

- Ekranı bir bilgisayardan bir akıllı telefona değiştirirken Ekranın sağ üst köşesindeki [SWITCH TO MOBILE] düğmesine basındüğmesine basın.
- Ekranı bir akıllı telefondan bir bilgisayara değiştirirken Ekranın sol üst köşesindeki menü düğmesine basındüğmesine basın ve [SWITCH TO PC PAGE] ögesini seçin.

Bilgisayar ekranı

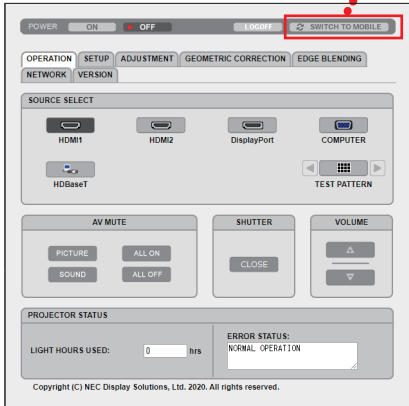

Akıllı telefon ekranı



3-10. Lens Kaydırma, Zum ve Netleme Değişikliklerini Saklama [LENS BELLEĞİ]

Bu işlem, projektörün [LENS KAYMASI], motorlu [ZUM] ve motorlu [ODAKLAMA] işlevlerini kullanırken ayarlanan değerleri kaydetmenize yarar. Ayarlanan değerler seçtiğiniz sinyale uygulanabilir. Bu, kaynak seçimi sırasında lens kaydırma, netleme ve zumu ayarlama ihtiyacını ortadan kaldıracaktır. Lens kaydırma, zum ve netleme için ayarlanan değerleri kaydetmenin iki yolu vardır.

İşlev adı	Açıklama	Sayfa
REF. LENS BELLEĞİ	Tüm giriş sinyalleri için ortak olan ayarlanmış değerler. Kurulum sırasında, iki tür ayarlanan değer depolanabilir. [LENS BELLEĞİ] öğesine herhangi bir ayarlanmış değer kaydedilmemişse lens [REF. LENS BELLEĞİ] ile ayarlanmış değerleri uygulayacaktır.	130
LENS BELLEĞİ	Her bir giriş sinyali için ayarlanan değerler. Farklı görünüş oranına veya çözünürlüğüne sahip sinyal için ayarlanan değerleri kullanın. Ayarlanan değerler, kaynak seçimi sırasında uygulanabilir.	108

NOT:

- Lensi değiştirdikten sonra, [MERCEK KALİBRASYONU] işlemini gerçekleştirdiğinizden emin olun.
- [LENS BELLEĞİ] ve [MERCEK KALİBRASYONU], NP44ML lens ünitesi için kullanılamaz.

Ayarlanan değerlerinizi [REF. LENS BELLEĞİ]'nde kaydetmek için:

1. MENU düğmesine basın.



Menü görüntülenecektir.

2. ► düğmesine basarak [AYARLAMA] seçeneğini seçin ve ENTER düğmesine basındüğmesine basın.



3. [KURULUM(2)] seçeneğini seçmek için ► düğmesine basındüğmesine basın.

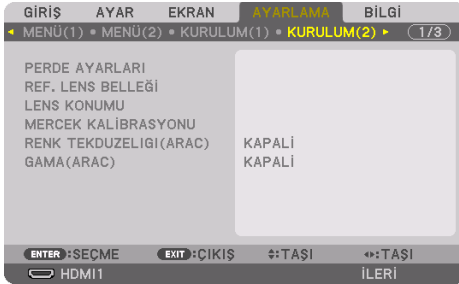

4. ▼ düğmesine basarak [REF. LENS BELLEĞİ] seçeneğini seçin ve ENTER düğmesine basındüğmesine basın.

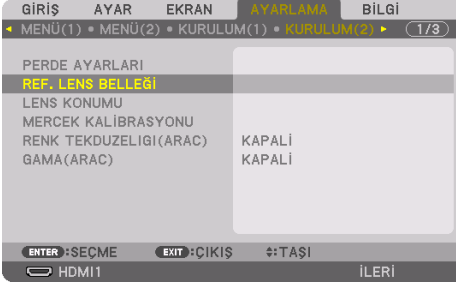

[REF. LENS BELLEĞİ] ekranı görüntülenecektir.

5. [PROFİL] öğesini vurguladığınızdan ve sonrasında ENTER düğmesine bastığınızdan emin olun.

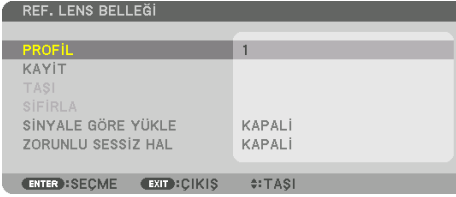

[PROFİL] seçim ekranı görünür.

6. ▼/▲ düğmelerine basarak [PROFİL] numarasını seçin ve ardından ENTER düğmesine basındüğmesine basın.



[REF. LENS BELLEĞİ] ayarlar ekranına geri dönün.

7. [KAYIT] seçeneğini seçin ve ENTER düğmesine basındüğmesine basın.

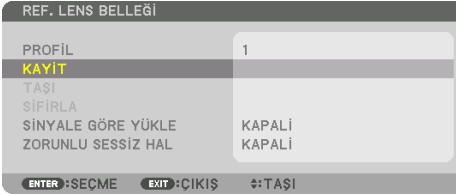

Onay ekranı görüntülenecektir.

8. [EVET] ögesini seçmek için ◀ düğmesine basındüğmesine basın ve ENTER düğmesine basındüğmesine basın.

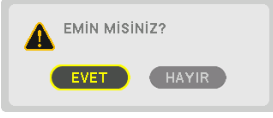

Bir [PROFİL] numarası seçin ve ayarlanan [LENS KAYMASI], [ZUM] ve [ODAKLAMA] değerlerini buraya kaydedin.

9. **MENU düğmesine basın.**

Menü kapanacaktır.

İPUCU:

- Her bir giriş kaynağı için ayarlanan değerleri kaydetmek için [LENS BELLEĞİ] işlevini kullanın. (→ sayfa 108)

[REF. LENS BELLEĞİ]'nden ayarlanan değerlerinizi geri çağırmak için:

1. MENU düğmesine basın.



Menü görüntülenecektir.

2. ► düğmesine basarak [AYARLAMA] seçeneğini seçin ve ENTER düğmesine basındüğmesine basın.



3. [KURULUM(2)] seçeneğini seçmek için ► düğmesine basındüğmesine basın.

4. ▼ düğmesine basarak [REF. LENS BELLEĞİ] seçeneğini seçin ve ENTER düğmesine basındüğmesine basın.

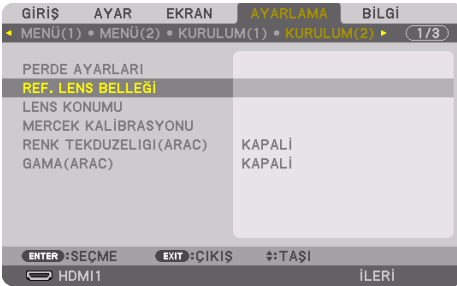

[REF. LENS BELLEĞİ] ekranı görüntülenecektir.

5. **[PROFİL]** öğesini vurguladığınızdan ve sonrasında **ENTER** düğmesine bastığınızdan emin olun.



[PROFİL] seçim ekranı görünür.

6. **▼/▲** düğmelerine basarak **[PROFİL]** numarasını seçin ve ardından **ENTER** düğmesine basındüğmesine basın.



[REF. LENS BELLEĞİ] ayarlar ekranına geri dönün.

7. **[TAŞI]** seçeneğini seçin ve **ENTER** düğmesine basındüğmesine basın.



Lens, seçilen [PROFİL] içinde kayıtlı ayarlanmış değerlere göre kayacaktır.

8. **[EVET]** öğesini seçmek için **◀** düğmesine basındüğmesine basın ve **ENTER** düğmesine basındüğmesine basın.



Ayarlanan değerler mevcut sinyale uygulanacaktır. .

9. **MENU** düğmesine basın.

Menü kapanacaktır.

İPUCU:

Kayıtlı değerleri [LENS BELLEĞİ]'nden çağırarak için:

1. Menüden [AYAR] → [LENS BELLEĞİ] → [TAŞI] seçeneğini seçin ve ENTER düğmesine basındüğmesine basın.

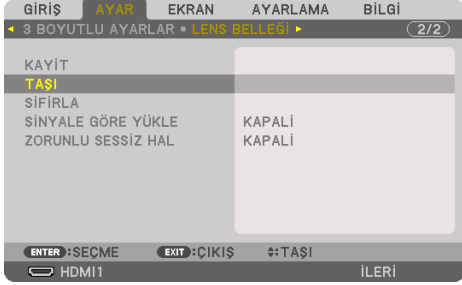

Onay ekranı görüntülenecektir.

2. [EVET] ögesini seçmek için ◀ düğmesine basındüğmesine basın ve ENTER düğmesine basındüğmesine basın. Yansıtma sırasında, bir giriş sinyali için ayarlanan değerler kaydedilmişse lens kayacaktır. Kaydedilmemişse lens, seçilen [REF. LENS BELLEĞİ] → [PROFİL] numarası içinde kayıtlı ayarlanmış değerlere göre kayacaktır.

Kaynak seçimi sırasında kaydedilen değerleri otomatik olarak uygulamak için:

1. Menüden, [AYARLAMA] → [REF. LENS BELLEĞİ] → [SINYALE GÖRE YÜKLE] seçeneğini seçin ve ENTER düğmesine basındüğmesine basın.

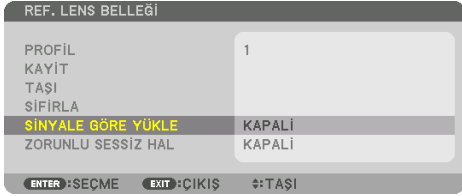

2. ▼ düğmesine basarak [AÇMA] ögesini seçin ve ENTER düğmesine basındüğmesine basın. Bu, ayarlanan değerlere göre lensi kaynak seçimi sırasındaki konuma otomatik olarak taşıyacaktır.



NOT:

- [LENS BELLEĞİ] işlevi, projekte kayıtlı ayarlanmış değerleri kullanarak (lenslerdeki toleranslardan dolayı) tam olarak hizalanmış bir görüntü oluşturamayabilir. [LENS BELLEĞİ] işlevinden kayıtlı değerleri çağdıktan ve bu değerleri uyguladıktan sonra, mümkün olan en iyi görüntüyü oluşturmak için lens kaydirmayı, motorlu zumu ve motorlu netlemeyi hassas bir şekilde ayarlayın.

4. Çoklu Ekran Yansıtma

Bu projektör tek başına veya çoklu ekrana yansıtma için birden fazla ünite ile kullanılabilir.

4-1. Çoklu ekrana yansıtma kullanılarak yapılabilecekler

1. Durum Tek bir projektörü iki tip video yansıtmak için kullanma [PIP/RESİM RESİME]

Bağlantı örneği ve yansıtılan görüntü

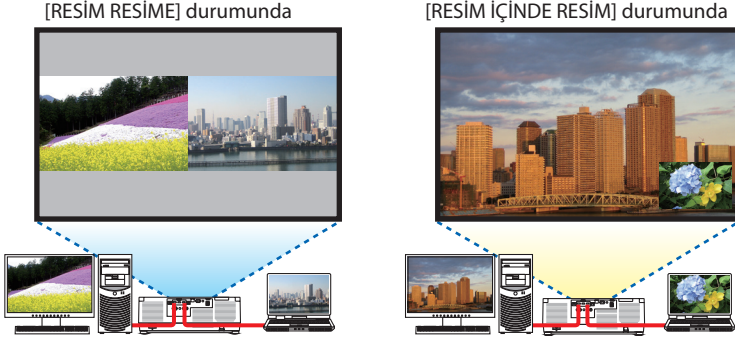

2. Durum Daha büyük bir ekrana daha yüksek çözünürlüklü bir görüntü yansıtmak için birden fazla projektörü sıralayın. [BİRLEŞTİRME]

Bağlantı örneği ve yansıtılan görüntü

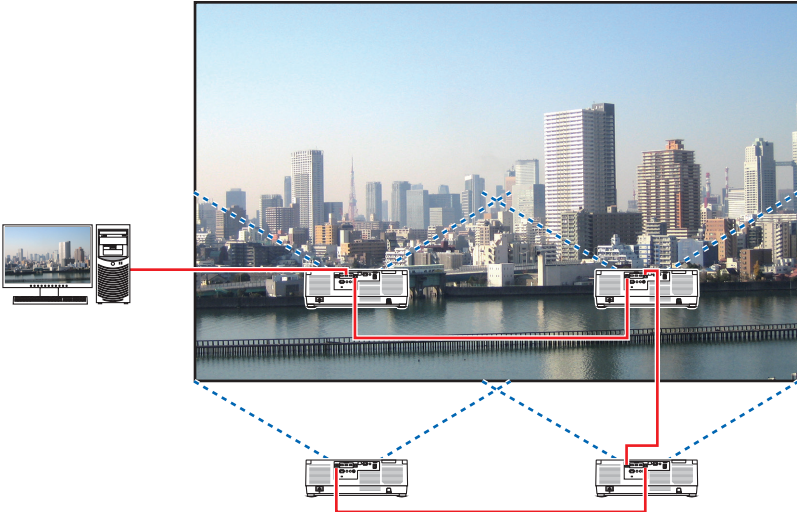

4-2. Tek bir projektörü aynı anda iki tip video yansıtmak için kullanma [PIP/RESİM RESİME]

Projektör iki farklı sinyali eş zamanlı olarak görüntülemenize izin veren bir özelliğe sahiptir. İki mod vardır: [RESİM İÇİNDE RESİM] modu ve [RESİM RESİME] modu.

İlk ekran görüntüsünde yansıtılan video ana ekran olarak bilinir, daha sonra yansıtılan video ise alt-ekran olarak bilinir.

Ekran menüsündeki [EKRAN] → [PIP/RESİM RESİME] → [MOD] altından yansıtma işlevini seçin (sevk edildiğindeki varsayılan fabrika ayarı [RESİM İÇİNDE RESİM]'dir). (→ sayfa 111)

- Güç açıldığında tek bir ekran yansıtılır.

Resim içinde Resim işlevi

Ana ekranın içinde küçük bir alt ekran görüntülenir.

Alt ekran aşağıdaki gibi kurulabilir ve ayarlanabilir. (→ sayfa 111, 112)

- Alt ekranın sağ üstte, sol üstte, sağ altta veya sol altta görüntülenmesini seçin (alt ekranın boyutu seçilebilir ve konumu ince ayarlanabilir)
- Ana ekranı alt ekranla değiştirin

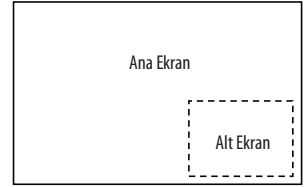

Resim resime işlevi

Ana ekranı ve alt ekranı yan yana görüntüleyin.

Ana ekran ve alt ekran aşağıdaki gibi kurulabilir ve ayarlanabilir. (→ sayfa 111, 112)

- Ana ekran ve alt ekranın, ekran sınırlarını (oranını) seçme
- Ana ekranı ve alt ekranı değiştirin

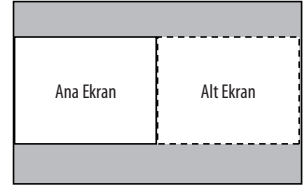

Ana ekran ve alt ekran için kullanılabilen giriş terminalleri.

Ana ekran ve alt ekran aşağıdaki giriş terminallerini sağlayabilirler.

- Ana ekran ve alt ekran, WUXGA@60HzRB'ye kadar olan bilgisayar sinyallerini destekler.

		Alt ekran veya ilave ekran				
		HDMI1	HDMI2	DisplayPort	BİLGİSAYAR	HDBaseT
Ana Ekran	HDMI1	Hayır	Evet	Evet	Evet	Evet
	HDMI2	Evet	Hayır	Evet	Evet	Evet
	DisplayPort	Evet	Evet	Hayır	Evet	Evet
	BİLGİSAYAR	Evet	Evet	Evet	Hayır	Evet
	HDBaseT	Evet	Evet	Evet	Evet	Hayır

NOT:

- Bazı sinyaller çözünürlüğe bağlı olarak gözükmebilir.

İki ekran yansıtma

1. Ekran menüsünü görüntülemek için MENU düğmesine basındüğmesine basın ve [EKRAN] → [PIP/RESİM RESİME] seçeneğini seçin.

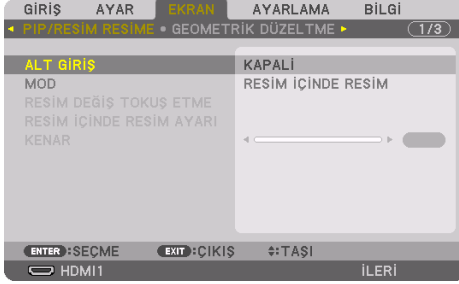

Bu, ekran menüsündeki [PIP/RESİM RESİME] ekranını görüntüler.

2. ▼/▲ düğmelerini kullanarak [ALT GİRİŞ] seçeneğini seçin ve ENTER tuşuna basın.

Bu, [ALT GİRİŞ] ekranını görüntüler.

3. ▼/▲ düğmelerini kullanarak giriş sinyalini seçin ve ENTER düğmesine basındüğmesine basın.

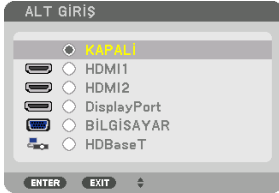

- * Bu ekran bir HDBaseT modeline aittir.

[MOD] altında kurulan [RESİM İÇİNDE RESİM] veya [RESİM RESİME] ekranı yansıtılır. (→ sayfa 111)

- Sinyal adı gri görüntülediğinde, bu seçilemeyeceği anlamına gelir.

4. MENU düğmesine basın.

Ekran menüsü kaybolacaktır.

5. Tek ekrana geri dönerken, [PIP/RESİM RESİME] ekranını bir kez daha görüntüleyin ve 3. Adımın [ALT GİRİŞ] ekranında [KAPALI] seçeneğini seçin.

İPUÇU:

- Çift ekran yansıtma sırasında, seçilen giriş alt ekran tarafından desteklenmiyorsa alt ekran siyah bir ekran olarak görünecektir.

Ana ekranı alt ekranla değiştirmek ve tersi

1. Ekran menüsünü görüntülemek için MENU düğmesine basındüğmesine basın ve [EKRAN] → [PIP/RESİM RESİME] seçeneğini seçin.

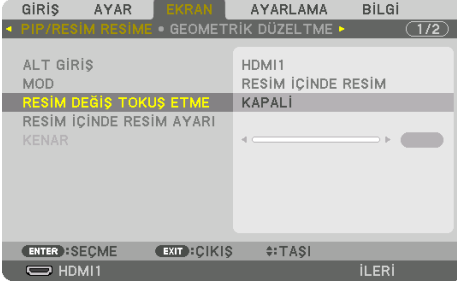

Bu, ekran menüsündeki [PIP/RESİM RESİME] ekranını görüntüler.

2. ▼/▲ düğmelerini kullanarak [RESİM DEĞİŞ TOKUŞ ETME] öğesini seçin ve ENTER düğmesine basındüğmesine basın.

Ekran konularını değiştirmek için ekranı görüntüleyin.

3. ▼ düğmesini kullanarak [AÇMA] öğesini seçin ve ardından ENTER düğmesine basındüğmesine basın.



Ana ekranın videosu alt ekranınkiyle değişecektir.

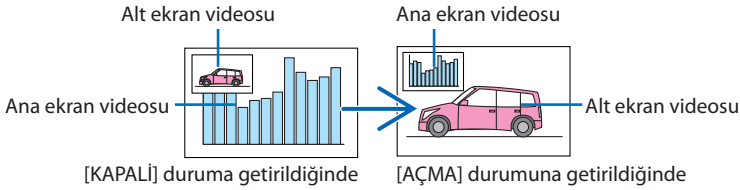

HDBaseT OUT/Ethernet terminalindeki sinyal çıkışı ekran konuları değiştirilse bile değişmez.

4. MENU düğmesine basın.

Ekran menüsü kaybolacaktır.

Sınırlamalar

- Aşağıdaki işlemler yalnızca ana ekran için etkindir.
 - Sesli-görsel ayarlamalar
 - Kısmi VOL./D-ZOOM (+)(-) düğmeleri kullanılarak video büyütme/sıkıştırma.
Bununla birlikte, büyütme/sıkıştırma yalnızca [RESİM RESİME] [KENAR] ile ayarlanan konumlara kadardır.
 - TEST ŞEKLİ
- [PIP/RESİM RESİME] 3 boyutlu bir video görüntülenirken kullanılamaz.
- [PIP/RESİM RESİME] işlevini kullanırken [DİNAMİK KONTRAST] kullanılamaz.
- [PIP/RESİM RESİME] sinyal girişi çözünürlüğü 1920 × 1200 veya daha fazla olduğunda kullanılamaz.
- HDBaseT OUT/Ethernet portunun tekrarlayıcı işlevi vardır. Çıkış çözünürlüğü bağlı monitörün ve projektörün maksimum çözünürlüğü ile sınırlıdır.

4-3. Daha büyük bir ekrana daha yüksek çözünürlüklü bir görüntü yansıtma için birden fazla projektörü sıralayın [BİRLEŞTİRME]

Bu bölümde dört projektör kullanarak 3840×2160 (4K UHD) çözünürlüğe sahip bir görüntü yansıtma prosedürü sağlanmaktadır.

Hazırlık:

- Dört projektörü 2×2 düzeninde ayarlayın.
Video çıkış ekipmanınızı dört projektöre bağlayın (→ sayfa 167).
- Aynı dört görüntüyü yansıtma için tüm cihazların gücünü açın

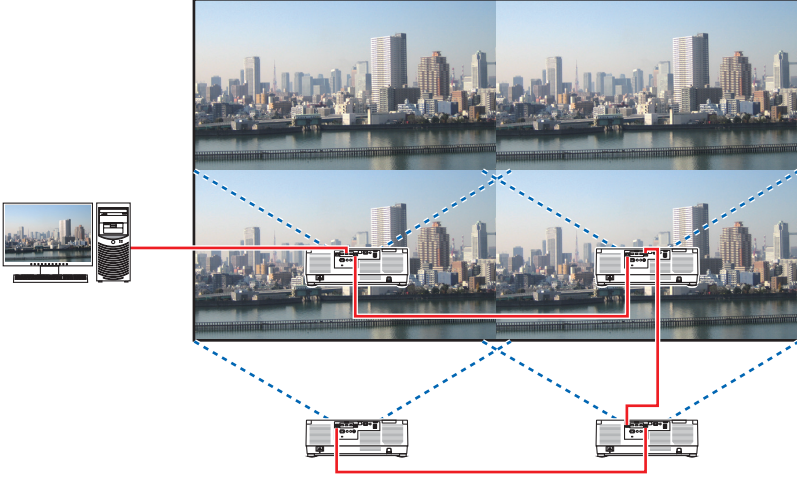

Bir adet uzaktan kumandayı kullanarak ayarları gerçekleştirirken veya ayarlamaları yaparken, diğer projektörleri etkinleştirmemek üzere her bir projektöre kimlik atamak için [KONTROL KİMLİĞİ]'ni etkinleştirin. (→ sayfa 138)

NOT:

- Projektörü kurarken, her projektöre özgün bir kontrol kimliği atayın.
- Blu-ray oynatıcınız veya bilgisayarınızdaki "Renk ayarı" ve "Derin Renk ayarını" "Otomatik" olarak ayarlayın. Daha fazla bilgi için Blu-ray oynatıcınız veya bilgisayarınızla birlikte verilen kullanıcı kılavuzuna başvurun.
- Blu-ray oynatıcınız veya bilgisayarınızın bir HDMI çıkışını ilk projektöre bağlayın ve ardından ikinci ve takip eden projektörlerin HDBaseT IN/Ethernet portuna bağlayın.
- İkinci ve takip eden projektörlerde farklı bir giriş kaynağı seçmek HDBaseT tekrarlayıcı işlevini devre dışı bırakacaktır.

Ayar [BİRLEŞTİRME]

1. Ekran menüsünü görüntülemek için MENU düğmesine basındüğmesine basın ve [EK-RAN] → [RESİM AYARI] → [MOD] seçeneğini seçin.

Bu, [MOD] ekranını görüntüler.



2. ▼/▲ düğmelerini kullanarak [BİRLEŞTİRME] öğesini seçin ve ENTER düğmesine basın.

Ekran [RESİM AYARI] ekranına geri döner.



3. ▼/▲ düğmelerini kullanarak [BİRLEŞTİRME] öğesini seçin ve ENTER düğmesine basın.

Bu, [BİRLEŞTİRME] ekranını görüntüler.

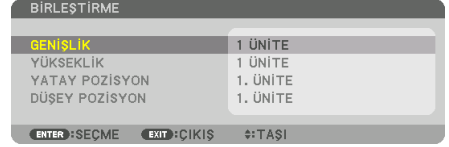

4. [GENİŞLİK], [YÜKSEKLİK], [YATAY POZİSYON] ve [DÜŞEY POZİSYON] seçeneklerini ayarlayın.

- (1) Yatay ünite sayısını ayarlama ekranında, [2 ÜNİTE] seçeneğini seçin. (yatay yöndeki ünite sayısı)
- (2) Düşey ünite sayısını ayarlama ekranında, [2 ÜNİTE] seçeneğini seçin. (düşey yöndeki ünite sayısı)
- (3) Yatay sırayı ayarlama ekranında, [1. ÜNİTE] veya [2. ÜNİTE] seçeneğini seçin. (ekranlara bakın, soldaki ünite [1. ÜNİTE], sağdaki ise [2. ÜNİTE]'dir)
- (4) Düşey sırayı ayarlama ekranında, [1. ÜNİTE] veya [2. ÜNİTE] seçeneğini seçin. (ekranlara bakın, üstteki ünite [1. ÜNİTE], alttaki ise [2. ÜNİTE]'dir)

1.-4. adımlar için ayarları tamamladıktan sonra ekranı doldurmak için tek bir görüntü görüntülenecektir.



5. MENU düğmesine basın.

Ekran menüsü kaybolacaktır.

Yansıtılan bir görüntünün sınırları daha az fark edilir hale getirmek için sınırları ayarlamak için [KENAR HARMANLAMA] işlevini kullanın. (→ [sonraki sayfa](#))

4-4. Yansıtılan bir görüntünün sınırlarını ayarlayın [KENAR HARMANLAMA]

Bu projektör bir yansıtma ekranının kenarlarını (sınırlarını) birbirinden ayırt edilemez hale getiren bir "[KENAR HARMANLAMA] İşlevi"ne sahiptir.

NOT:

- Kenar Harmanlama İşlevini gerçekleştirmeden önce, projektörü görüntü uygun boyutta kare olacak şekilde doğru konumda yerleştirin ve ardından optik ayarlamalar yapın (lens kaydırma, netleme ve zum).
- [REF. IŞIK MODU] altındaki [REF. LAMBA AYARI] seçeneğini kullanarak her bir projektörün parlaklığını ayarlayın. Ayrıca, [REFERANS BEYAZ DENGE]'sini kullanarak [KONTRAST], [PARLAKLIK] ve [TEKLİK] seçeneklerini ayarlayın.

Aşağıdaki prosedürde 2 × 2 düzende dört projektör örneği gösterilmektedir.

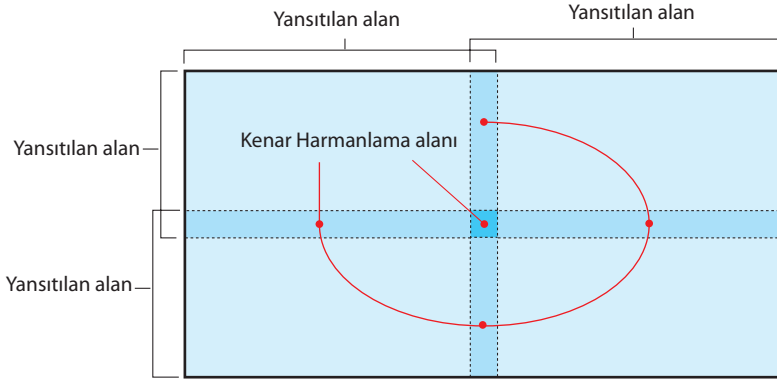

Yansıtma ekranlarının üst üste geçmesini ayarlama

① [KENAR HARMANLAMA]'yı etkinleştirin.

1. MENU düğmesine basın.

Menü görüntülenecektir.

2. [EKRAN] → [KENAR HARMANLAMA] öğesini seçin.

[KENAR HARMANLAMA] ekranı görüntülenecektir. İmleci [MOD] ile hizalayın ve ardından ENTER düğmesine basındüğmesine basın. Mod ekranı görüntülenecektir.



3. [MOD] → [AÇMA] seçeneğini seçin ve ENTER düğmesine basındüğmesine basın.



Bu Kenar Harmanlama işlevini etkinleştirir. Aşağıdaki menü öğeleri kullanılabilir:

[İŞARETLEYİCİ], [ÜST], [ALT], [SOL], [SAĞ], [KARIŞTIRMA EĞRİSİ] ve [SİYAH SEVİYESİ]



4. Üst üste binen kenar alanı için [ÜST], [ALT], [SOL] ve [SAĞ] arasında uygun öğeyi seçin ve [KONTROL]'ü açın.

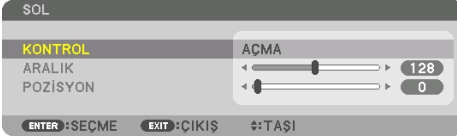

[ÜST]: [KAPALI]	[ÜST]: [KAPALI]
[SOL]: [KAPALI] [SAĞ]: [AÇMA]	[SOL]: [AÇMA] [SAĞ]: [KAPALI]
[ALT]: [AÇMA]	[ALT]: [AÇMA]
[ÜST]: [AÇMA]	[ÜST]: [AÇMA]
[SOL]: [KAPALI] [SAĞ]: [AÇMA]	[SOL]: [AÇMA] [SAĞ]: [KAPALI]
[ALT]: [KAPALI]	[ALT]: [KAPALI]

② Her projektörden yansıtılan görüntülerin üst üste geçen kenarlarından oluşan bir alan belirlemek için [POZİSYON] ve [ARALIK]'ı ayarlayın.

[İŞARETLEYİCİ] [AÇMA] olarak ayarlandığında dört rengin işaretleyicileri ekranda görüntülenir. Siyan ve yeşil işaretleyiciler görüntülerin üst üste bindiği bölgelerin kenarlarını temsil eder, magenta ve kırmızı işaretleyiciler ise üst üste binme aralığını temsil eder (bölge/genişlik).

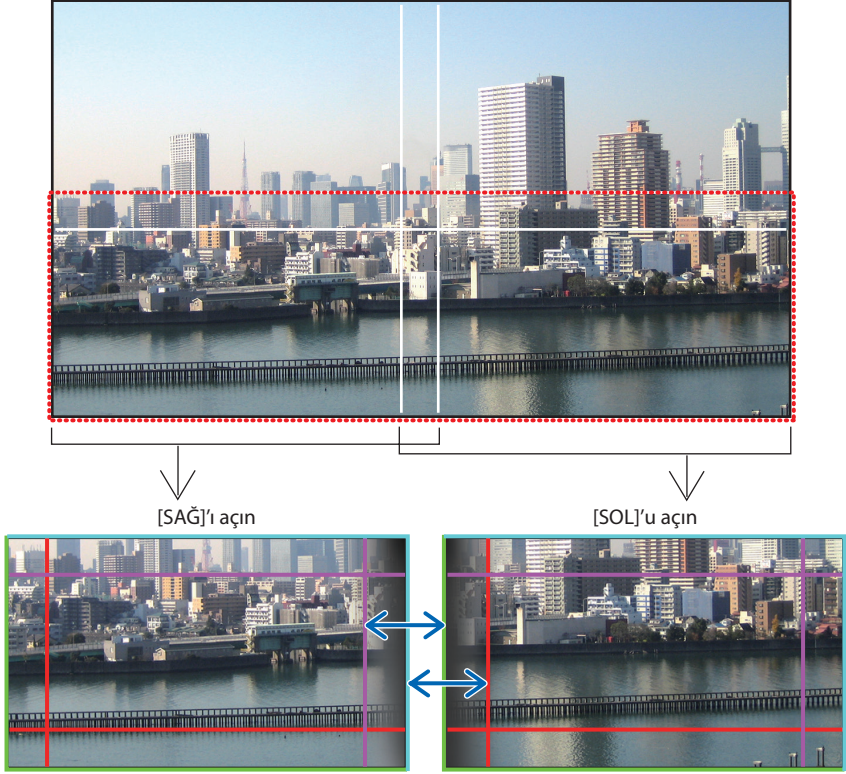

* 2 ekran, şekilde açıklayıcı sebeplerden ötürü ayrılmıştır.

Üst üste binen alanın kenarını [POZİSYON] ile görüntünün kenarına getirin, ardından üst üste binen alanı (genişlik) [ARALIK] ile ayarlayın. Önceki sayfadaki şeklin olması durumunda, ilk önce siyah işaretleyiciyi soldaki ekrandaki görüntünün kenarına ve yeşil işaretleyiciyi sağdaki ekrandaki görüntünün kenarına ayarlayın. Ardından, soldaki ekrandaki magenta işaretleyiciyi sağdaki ekrandaki yeşil işaretleyici üzerine ve sağdaki ekrandaki kırmızı işaretleyiciyi soldaki ekrandaki siyah işaretleyici üzerine ayarlayın. İşaretleyiciler üst üste geldiğinde ve beyaza dönüştüğünde ayarlama tamamlanır. İşaretleyiciyi kapatmak için [İŞARETLEYİCİ] seçeneğini kapatın.

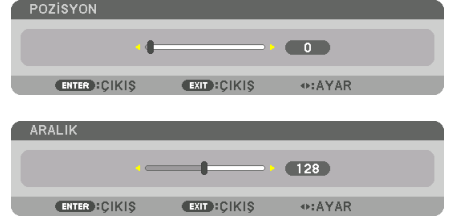

İPUÇU:

- Farklı bir çözünürlükte bir sinyal görüntülenirken, Kenar Harmanlama işlevini baştan yapın.
- [İŞARETLEYİCİ] ayarı kaydedilmeyecektir ve projektör kapatıldığında [KAPALI]'ya dönecektir.
- Projektör çalışırken işaretleyici görüntülemek veya gizlemek için menüden [İŞARETLEYİCİ]'yi açın veya kapatın.

[KARIŞTIRMA EĞRİSİ]

Ekranların kesişen bölümünün parlaklığını ayarlayın. İhtiyaca göre [KARIŞTIRMA EĞRİSİ] VE [SİYAH SEVİYESİ] ile ekranların kesişen bölümünün parlaklığını ayarlayın.

- [KARIŞTIRMA EĞRİSİ] ve [SİYAH SEVİYESİ]'ni seçmek için [MOD]'u [AÇMA] durumuna getirin.

[KARIŞTIRMA EĞRİSİ] için bir seçenek seçme

Ekranlar üzerindeki kesişen bölgenin derecelendirmesini kontrol ederek yansıtılan ekranlar üzerindeki kenarı fark edilmez hale getirir. Dokuz seçenek arasından en elverişlisini seçin.

1. Ekran Menüünde imleci [EKRAN] → [KENAR HARMANLAMA] → [KARIŞTIRMA EĞRİSİ] ögesine taşıyın ve ENTER düğmesine basındüğmesine basın. [KARIŞTIRMA EĞRİSİ] için seçenek ayarlama ekranı görüntülenir.



2. ▲ veya ▼ düğmeleriyle dokuz seçenek arasından bir seçenek seçin.



Siyah Seviyesi Ayarlama

Bu, çoklu ekranın üst üste geçen ve üst üste geçmeyen alanının siyah seviyesini ayarlar (KENAR HARMANLAMA).

Farkın çok fazla olduğunu düşünüyorsanız parlaklık seviyesini ayarlayın.

NOT:

- Ayarlanabilir alan, [ÜST], [ALT], [SOL] ve [SAĞ]'ın hangi kombinasyonunun açık olduğuna göre değişir.

Sol alttaki projektörün siyah seviyesi şekilde gösterildiği gibi ayarlanır.

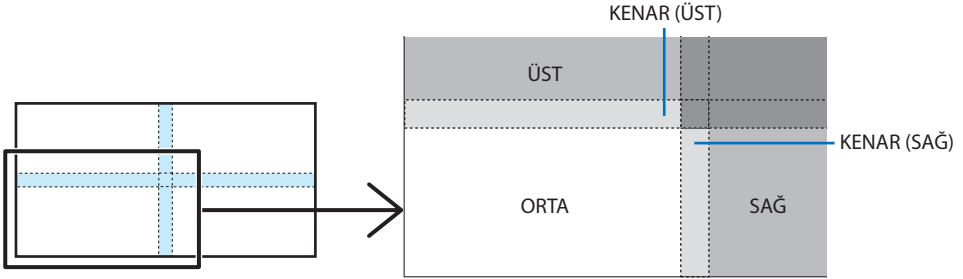

1. [EKRAN] → [KENAR HARMANLAMA] → [SİYAH SEVİYESİ] öğesini seçin ve ENTER düğmesine basındüğmesine basın.

Ekran siyah seviyesi ayarlama ekranına geçecektir.

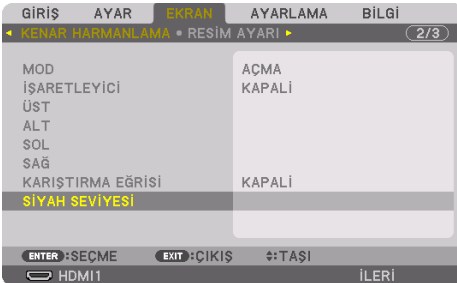

2. Bir öğe seçmek için ◀, ▶, ▼ veya ▲ düğmelerini kullanın ve siyah seviyesini ayarlamak için ◀ ya da ▶ düğmesini kullanın.

Bunu gerekirse diğer projektör için de yapın.

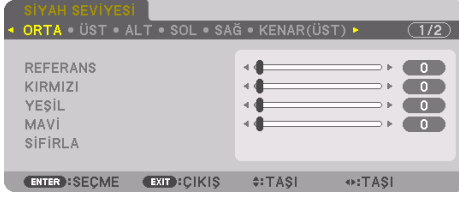

İPUCU:

- Siyah Seviyesi ayarlaması için 9 parçalı kısımlar
- Ortakdaki projektörün siyah seviyesi şekilde gösterildiği gibi ayarlanır.

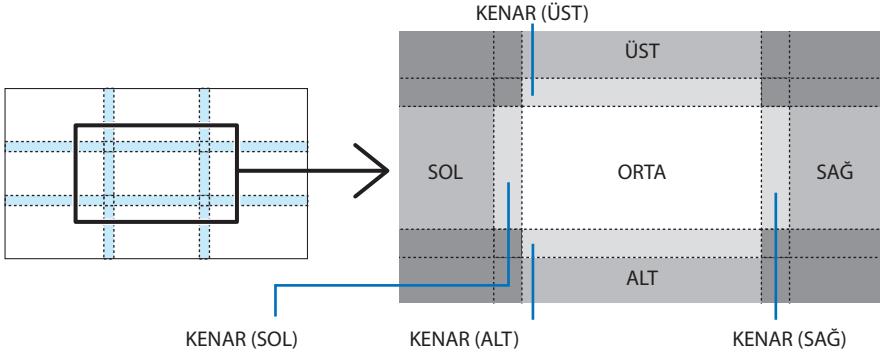

İPUCU:

- Siyah seviyesi bölüm ekranlarının sayısı seçilen kenar harmanlama konumlarının sayısına göre değişir (üst, alt, sağ, sol). Ayrıca, üst/alt ve sol/sağ uçları seçildiğinde, köşe bölüm ekranı görünür.
- Kenar harmanlama genişliği aralıkta ayarlanan genişliktir ve köşe üst/alt uçların veya sol/sağ uçların kesişen alanı tarafından oluşturulmaktadır.
- [SİYAH SEVİYESİ] yalnızca onu daha parlak hale getirmek için ayarlanabilir.

Bir bilgisayar veya akıllı telefon kullanarak ayarlayın

[KENAR HARMANLAMA] işlemi bir ağ üzerinde projektörlere bağlı bir bilgisayar veya akıllı telefon kullanılarak kolayca gerçekleştirilebilir.

HTTP sunucusuna bağlanın (→ sayfa 56) ve [KENAR HARMANLAMA] sekmesini görüntüleyin.

Bilgisayar ekranı

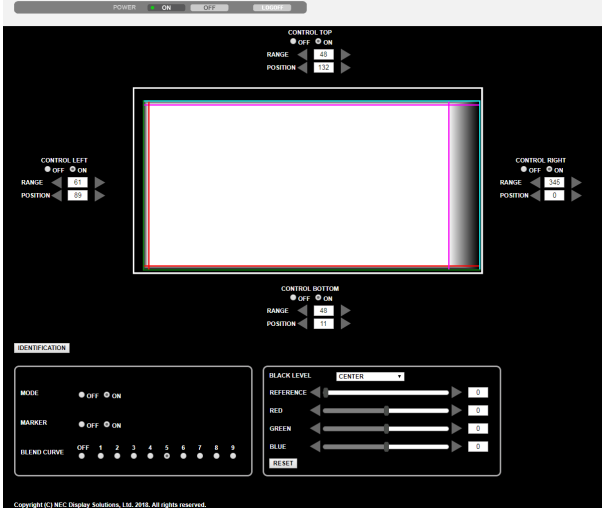

Akıllı telefon ekranı

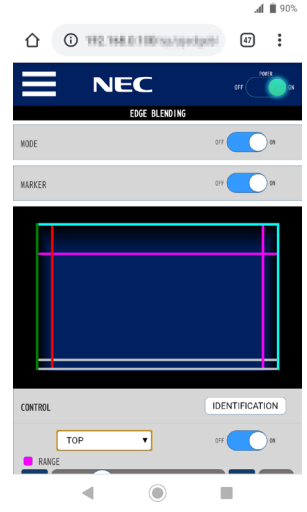

[KENAR HARMANLAMA] ayarı/ayarlaması öğeleri bir adet ekranda görüntülenir ve bilgisayarın faresi veya akıllı telefonun dokunmatik ekranı kullanılarak çalıştırılabilir. Her bir ayarın/ayarlamasının ayrıntıları için Ekran Menüsü açıklamasına başvurun.

- [POZİSYON] ve [ARALIK] fareyle tıklayarak ve sürükleyerek (veya akıllı telefonu kaydırarak) işaretleyicileri (siyan, yeşil, magenta, kırmızı çizgi) hareket ettirerek ayarlanabilir.
- Aşağıdaki ayarlama değerleri klavye üzerindeki ←/→ düğmesi ile ince ayarlanabilir:
 - POZİSYON
 - ARALIK
 - [SİYAH SEVİYESİ], [KIRMIZI], [YEŞİL], MAVİ için [REFERANS]
- Projektörün hangi ekranını ayarladığınızı kontrol etmek için [KİMLİK] düğmesine basındüğmesine basın. Kimlik mesajı (IP adresi) 3 saniye boyunca ekranda görüntülenecektir.

5. Ekran Menüünün Kullanılması

5-1. Menülerin Kullanılması

NOT:

- Geçmeli taramalı hareketli video görüntüsünün yansıtılması sırasında ekran menüsü doğru bir şekilde görüntülenmeyebilir.

1. Menüü görüntülemek için uzaktan kumanda veya projektör kasası üzerindeki MENU düğmesine basın.



NOT:

- Alt kısımdaki ENTER, EXIT, ▲▼, ◀▶ gibi komutlar yapacağınız işlem için kullanılabilir düğmeleri gösterir.

2. Alt menüyü görüntülemek için uzaktan kumanda veya projektör kasası üzerindeki ◀▶ düğmelerine basın.
3. En üst öğeyi veya ilk sekmeyi vurgulamak için uzaktan kumanda üzerindeki veya projektör kasasındaki ENTER düğmesine basındüğmesine basın.
4. Ayarlamak istediğiniz öğeyi seçmek için uzaktan kumanda veya projektör kasası üzerindeki ▲▼ düğmelerini kullanın.
İsteğiniz sekmeyi seçmek için uzaktan kumanda veya projektör kasası üzerindeki ◀▶ düğmelerini kullanabilirsiniz.
5. Alt menü penceresini görüntülemek için uzaktan kumanda veya projektör kasası üzerindeki ENTER düğmesine basındüğmesine basın.
6. Uzaktan kumanda veya projektör kasası üzerindeki ▲▼◀▶ düğmelerini kullanarak seviyeyi ayarlayın veya seçilen öğeyi açıp kapatın.
Değişiklikler yeniden ayarlanana kadar kaydedilir.
7. İlave bir öğeyi ayarlamak için 2-6 arasındaki adımları tekrar edin veya menü ekranından çıkmak için uzaktan kumanda ya da projektör kasası üzerindeki EXIT düğmesine basındüğmesine basın.

NOT:

- Bir menü veya mesaj görüntülendiğinde, sinyal veya ayarlara bağlı olarak bir kaç satır bilgi kaybolabilir.

8. Menüü kapatmak için MENU düğmesine basındüğmesine basın.

Önceki menüye dönmek için EXIT düğmesine basındüğmesine basın.

5-2. Menü Öğeleri

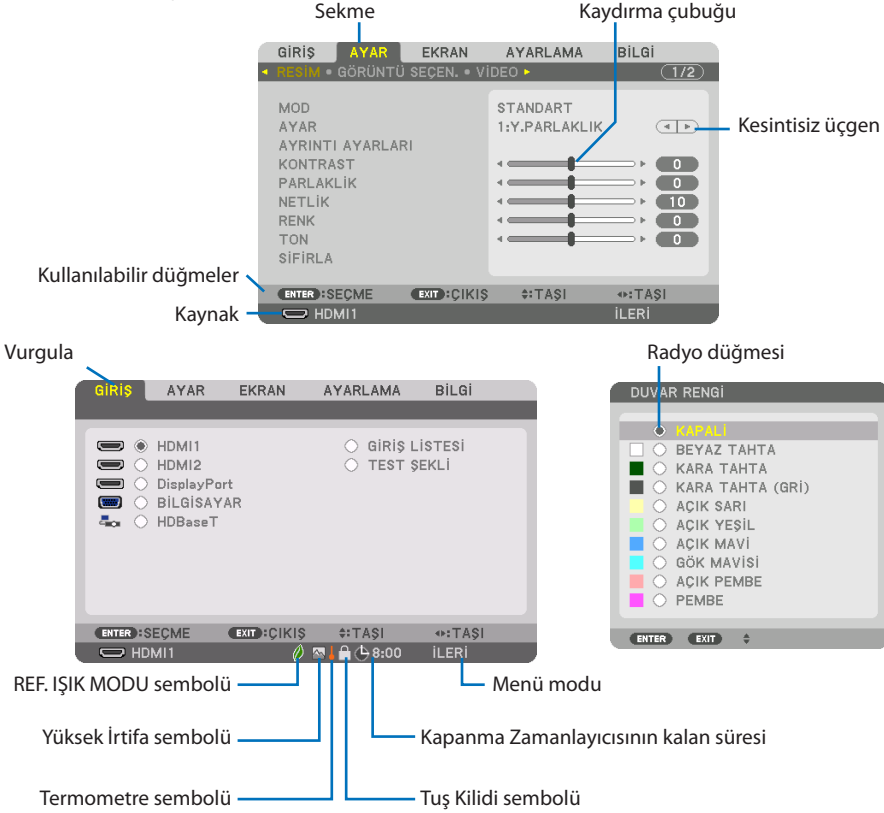

Menü pencereleri veya iletişim kutuları genel olarak aşağıdaki öğelere sahiptir:

Vurgula	Seçilen menü veya öğeyi gösterir.
Kesintisiz üçgen	Diğer seçeneklerin mevcut olduğunu gösterir. Vurgulanmış üçgen öğenin aktif olduğunu gösterir.
Sekme	Bir iletişim kutusundaki bir grup özelliği gösterir. Herhangi bir sekmeyi seçmek onun sayfasını öne getirir.
Radyo düğmesi	Bu yuvarlak düğmeyi iletişim kutusu içindeki seçeneği seçmek için kullanın.
Kaynak	Mevcut seçili kaynağı gösterir.
Menü modu	Geçerli menü modunu gösterir: [BASİT] veya [İLERİ].
Kapanma Zamanlayıcısının kalan süresi	[ZAMANLAYICI KAPALI] önceden ayarlandığında kalan geri sayım süresini gösterir.
Kaydırma çubuğu	Ayarları veya ayarın yönünü gösterir.
REF. IŞIK MODU sembolü	[REF. IŞIK MODU] ayarlanmıştır.
Tuş Kilidi sembolü	[KUMANDA PANELİ KİLİDİ]'nin etkin olduğunu gösterir.
Termometre sembolü	İç sıcaklık çok yüksek olduğu için zorunlu olarak [IŞIK MODU]'nun [AÇMA] moduna ayarlandığını gösterir.
Yüksek İrtifa sembolü	[FAN MODU]'nun [YÜKSEK İRTİFA] moduna ayarlı olduğunu gösterir.

5-3. Menü Öğelerinin Listesi

Giriş kaynağına bağlı olarak bazı menü öğeleri kullanılamaz.

Menü Öğesi		Varsayılan	Seçenekler		
GİRİŞ	HDMI1	*			
	HDMI2	*			
	DisplayPort	*			
	BİLGİSAYAR	*			
	HDBaseT				
	GİRİŞ LİSTESİ				
	TEST ŞEKLİ				
AYAR	RESİM	MOD	STANDART	STANDART, PROFESYONEL	
		AYAR	*	OTOM., 1:Y.PARLAKLIK, 2:SUNUM, 3:VİDEO, 4:FİLM, 5:GRAFİK, 6:sRGB, 7:DICOM SIM.	
		AYRINTI AYARLARI			
			GENEL		
			REFERANS	*	Y.PARLAKLIK, SUNUM, VİDEO, FİLM, GRAFİK, sRGB, DICOM SIM.
			GAMA AYARI* ¹		
			EKRAN BOYUTU* ²	*	BÜYÜK, ORTA, KÜÇÜK
			RENK SICAKLIĞI* ³	*	
			DİNAMİK KONTRAST	*	KAPALI, HAREKETLİ GÖRÜNTÜ, DURAGAN GÖRÜNTÜ
			IŞIK MODU	LAMBA AYARI	*
		SABİT PARLAKLIK		KAPALI	KAPALI, AÇMA
			BEYAZ DENGESİ		
			KONTRAST R	0	
			KONTRAST G	0	
			KONTRAST B	0	
			PARLAKLIK R	0	
			PARLAKLIK G	0	
			PARLAKLIK B	0	
			RENK DÜZELTMESİ		
			KIRMIZI	0	TON, DOYGUNLUK
			YEŞİL	0	TON, DOYGUNLUK
			MAVİ	0	TON, DOYGUNLUK
			SARI	0	TON, DOYGUNLUK
			MAGENTA	0	TON, DOYGUNLUK
			SİYAN	0	TON, DOYGUNLUK
			KONTRAST	50	
			PARLAKLIK	50	
			NETLİK	10	
			RENK	50	
			TON	0	
			SIFIRLA		

* Yıldız (*) varsayılan ayarın sinyale göre değiştiğini gösterir.

*¹ [GAMA AYARI] öğesi [REFERANS] için [DICOM SIM.] dışında bir öğe seçildiğinde kullanılabilir.

*² [EKREN BOYUTU] öğesi [REFERANS] için [DICOM SIM.] seçildiğinde kullanılabilir.

*³ [REFERANS] içinde [Y.PARLAKLIK] seçildiğinde [RENK SICAKLIĞI] kullanılamaz.

5. Ekran Menüsinin Kullanılması

		Menü Ögesi		Varsayılan	Seçenekler	
AYAR	GÖRÜNTÜ SEÇEN.	SAAT		*		
		FAZ		*		
		YATAY		*		
		DÜŞEY		*		
		BOŞLUK		*	ÜST, ALT, SOL, SAĞ	
		ASIRI TARAMA			OTOM., 0[%], 5[%], 10[%]	
		GÖRÜNÜS ORANI		OTOM.	(HDTV/SDTV) OTOM., NORMAL, 4:3, MEKTEP KUTUSU, GENİŞ EKРАН, ZUM, DOLU	
				OTOM.	(BİLGİSAYAR) OTOM., NORMAL, 4:3, 5:4, 16:9, 15:9, 16:10, DOLU, DOĞAL	
	GİRİŞ ÇÖZÜNÜRLÜĞÜ*4			*	–	
	VIDEO	GÜRÜLTÜ AZALTMA	RASGELE GÜR. AZALTMA	*	KAPALI, DÜŞÜK, ORTA, YÜKSEK	
			SIVRISİNEK GÜR. AZALTMA	KAPALI	KAPALI, DÜŞÜK, ORTA, YÜKSEK	
			BLOK GÜRÜLTÜ AZALTMA	KAPALI	KAPALI, DÜŞÜK, ORTA, YÜKSEK	
		AYIRMA		NORMAL	NORMAL, FİLM, RESİM	
		KONTRAST GELİŞTİRME	MOD	OTOM.	KAPALI, OTOM., NORMAL	
			KAZANÇ			
		SİNYAL TİPİ		OTOM.	OTOM., RGB, REC601, REC709, REC2020	
		VIDEO DÜZEYİ		OTOM.	OTOM., NORMAL, GELİŞTİRİLMİŞ, SÜPER BEYAZ	
	HDR MODU*5		OTOM.	OTOM., KAPALI, AÇMA		
	3 BOYUTLU AYARLAR	BİÇİM		OTOM.	OTOM., KAPALI(2D), ÇERÇEVE PAKETLEME, YAN YANA(YARIM), YAN YANA (TAM), ÜST VE ALT, ALTERNATİF ÇERÇEVE, ALTERNATİF HAT	
		SAĞ/SOL ÇEVİRME		KAPALI	KAPALI, AÇMA	
	LENS BELLEĞİ	KAYIT				
TAŞI						
SIFIRLA						
SİNYALE GÖRE YÜKLE		KAPALI	KAPALI, AÇMA			
ZORUNLU SESSİZ HAL		KAPALI	KAPALI, AÇMA			
EKРАН	PIP/RESİM RESİME	ALT GİRİŞ		KAPALI	KAPALI, HDMI1, HDMI2, DisplayPort, BİLGİSAYAR, HDBaseT	
		MOD		RESİM İÇİNDE RESİM	RESİM İÇİNDE RESİM, RESİM RESİME	
		RESİM DEĞİŞ TOKUŞ ETME		KAPALI	KAPALI, AÇMA	
		RESİM İÇİNDE RESİM AYARI	BAŞLANGIÇ KONUMU		ÜST-SOL	ÜST-SOL, ÜST-SAĞ, ALT-SOL, ALT-SAĞ
			YATAY POZİSYON			
	DÜŞEY POZİSYON					
	BOYUT		ORTA	BÜYÜK, ORTA, KÜÇÜK		
	KENAR					
	GEOMETRİK DÜZELTME	MOD		KAPALI	KAPALI, KİLİTTASİ, KÖSETASİ, YATAY KÖŞE, DÜŞEY KÖŞE, BÜKME, PC ARACI	
		KİLİTTASİ	YATAY			
			DÜŞEY			
EĞİM						
ATMA ORANI						
KÖSETASİ			ÜST-SOL, ÜST, ÜST-SAĞ, SOL, SAĞ, ALT-SOL, ALT, ALT-SAĞ			
YATAY KÖŞE			ÜST-SOL, ÜST, ÜST-SAĞ, SOL, SAĞ, ALT-SOL, ALT, ALT-SAĞ			
DÜŞEY KÖŞE			ÜST-SOL, ÜST, ÜST-SAĞ, SOL, SAĞ, ALT-SOL, ALT, ALT-SAĞ			
BÜKME			ÜST-SOL, ÜST, ÜST-SAĞ, SOL, SAĞ, ALT-SOL, ALT, ALT-SAĞ			
PC ARACI		KAPALI	KAPALI, 1, 2, 3			
SIFIRLA						

*4 [GİRİŞ ÇÖZÜNÜRLÜĞÜ] ögesi [BİLGİSAYAR] girişi için seçilebilir.

*5 [HDR MODU] ögesi sadece 4K sinyali için mevcuttur.

5. Ekran Menüsinün Kullanılması

Menü Öğesi			Varsayılan	Seçenekler	
EKRAN	KENAR HARMANLAMA	MOD	KAPALI	KAPALI, AÇMA	
		İŞARETLEYİCİ	KAPALI	KAPALI, AÇMA	
		ÜST	KONTROL	AÇMA	KAPALI, AÇMA
			ARALIK		
			POZİSYON		
		ALT	KONTROL	AÇMA	KAPALI, AÇMA
			ARALIK		
			POZİSYON		
		SOL	KONTROL	AÇMA	KAPALI, AÇMA
			ARALIK		
	POZİSYON				
	SAĞ	KONTROL	AÇMA	KAPALI, AÇMA	
		ARALIK			
		POZİSYON			
	KARIŞTIRMA EĞRİSİ	5	KAPALI, 1, 2, 3, 4, 5, 6, 7, 8, 9		
	SİYAH SEVİYESİ	ORTA, ÜST, ALT, SOL, SAĞ, KENAR(ÜST), KENAR(ALT), KENAR(SOL), KENAR(SAĞ)		REFERANS, KIRMIZI, YEŞİL, MAVİ, SIFIRLA	
	RESİM AYARI	MOD		KAPALI	KAPALI, ZUM, BİRLEŞTİRME
		ZUM	YATAY ZUM		
			DÜŞEY ZUM		
			YATAY POZİSYON		
DÜŞEY POZİSYON					
BİRLEŞTİRME		GENİŞLİK		1 ÜNİTE, 2 ÜNİTE, 3 ÜNİTE, 4 ÜNİTE	
	YÜKSEKLİK		1 ÜNİTE, 2 ÜNİTE, 3 ÜNİTE, 4 ÜNİTE		
	YATAY POZİSYON		1. ÜNİTE, 2. ÜNİTE, 3. ÜNİTE, 4. ÜNİTE		
	DÜŞEY POZİSYON		1. ÜNİTE, 2. ÜNİTE, 3. ÜNİTE, 4. ÜNİTE		
ÇOKLU EKRAN	BEYAZ DENGESİ	MOD	KAPALI	KAPALI, AÇMA	
		KONTRAST W			
		KONTRAST R			
		KONTRAST G			
		KONTRAST B			
		PARLAKLIK B			
		PARLAKLIK R			
		PARLAKLIK G			
		PARLAKLIK B			
AYARLAMA	MENÜ(1)	DİL	ENGLISH	ENGLISH, DEUTSCH, FRANÇAIS, ITALIANO, ESPAÑOL, SVENSKA, 日本語 DANSK, PORTUGUÊS, ĆESTINA, MAGYAR, POLSKI, NEDERLANDS, SUOMI NORSK, TÜRKÇE, РУССКИЙ, عربي, Ελληνικό, 简体中文, 한국어 ROMÂNĂ, HRVATSKA, БЪЛГАРСКИ, INDONESIA, हिन्दी, ไทย, تۆیغور, 繁體中文, Tiếng Việt	
		RENK SEÇİMİ	RENK	RENK, SİYAH-BEYAZ	
		OSD PARLAKLIĞI	10	1, 2, 3, 4, 5, 6, 7, 8, 9, 10	
		GİRİŞ EKRANI	AÇMA	KAPALI, AÇMA	
		MESAJ GÖSTERGESİ	AÇMA	KAPALI, AÇMA	
		KİMLİK GÖSTERGESİ	AÇMA	KAPALI, AÇMA	
		3 BOYUTLU UYARI MESAJI	AÇMA	KAPALI, AÇMA	
		GÖSTERGE SAATİ	OTOMATİK 45 SN	MANUEL, OTOMATİK 5 SN, OTOMATİK 15 SN, OTOMATİK 45 SN	

5. Ekran Menüünün Kullanılması

		Menü Öğesi	Varsayılan	Seçenekler	
AYARLAMA	MENÜ(2)	MENÜ AÇIŞI	0°	0°, 90°, 270°	
		MENÜ POZİSYONU	ORTA	ÜST-SOL, ÜST-ORTA, ÜST-SAĞ, ORTA-SOL, ORTA, ORTA-SAĞ, ALT-SOL, ALT-ORTA, ALT-SAĞ	
	KURULUM(1)	YÖNLENDİRME	OTOM.	OTOM., MASAÜSTÜ ÖN, TAVAN ARKA, MASAÜSTÜ ARKA, TAVAN ÖN	
		EKRAN	SERBEST	SERBEST, 4:3 EKRANI, 16:9 EKRAN, 16:10 EKRAN	
		EKRAN TİPİ			
		POZİSYON			
		DUVAR RENGİ	KAPALI	KAPALI, BEYAZ TAHTA, KARA TAHTA, KARA TAHTA (GRİ), AÇIK SARI, AÇIK YEŞİL, AÇIK MAVİ, GÖK MAVİSİ, AÇIK PEMBE, PEMBE	
		FAN MODU	OTOM.	OTOM., NORMAL, YÜKSEK, YÜKSEK İRTİFA	
		REF. IŞIK MODU	NORMAL	ARTIRMA, NORMAL, EK01, EK02	
		REF. IŞIK MODU			
		REF. LAMBA AYARI			
		SABİT PARLAKLIK	KAPALI	KAPALI, AÇMA	
		REFERANS BEYAZ DENGİ	KONTRAST R		
			KONTRAST G		
	KONTRAST B				
	PARLAKLIK R				
	PARLAKLIK G				
	PARLAKLIK B				
	TEKLİK R				
	STATİK BİRLEŞME	TEKLİK B			
		YATAY R			
		YATAY G			
		YATAY B			
		DÜŞEY R			
DÜŞEY G					
KURULUM(2)	PERDE AYARLARI	GÜÇ AÇMA PERDESİ	AÇMA	AÇMA, KAPATMA	
		RESİM SESSİZ PERDESİ	AÇMA	AÇMA, KAPATMA	
		AÇILMA SÜRESİ	0	(Bu işlev mevcut değildir.)	
		KARARMA SÜRESİ	0	0-10 SN	
	REF. LENS BELLEĞİ	PROFİL	1	1, 2	
		KAYIT			
		TAŞI			
		SİFIRLA			
		SINYALE GÖRE YÜKLE	KAPALI	KAPALI, AÇMA	
		ZORUNLU SESSİZ HAL	KAPALI	KAPALI, AÇMA	
	LENS KONUMU	BASLANGIC			
	MERCEK KALİBRASYONU				
RENK TEKDUZELİĞİ(ARAC)	KAPALI	KAPALI, 1, 2, 3			
GAMA(ARAÇ)	KAPALI	KAPALI, 1, 2, 3			

5. Ekran Menüsinün Kullanılması

Menü Öğesi				Varsayılan	Seçenekler			
AYARLAMA	KONTROL	ARAÇLAR	YÖNETİCİ MODU	MENÜ MODU	İLERİ	İLERİ, BASİT		
				KAYDETMEME AYARI DEĞERLERİ	KAPALI	KAPALI, AÇMA		
				YENİ ŞİFRE				
				ŞİFREYİ DOĞRULA				
		PROGRAM ZAMANLAYICISI	ETKİN	AYARLAR	DE-ĞİŞ-TİR	ETKİN		KAPALI, AÇMA
						GÜN		
						ZAMAN		
						İŞLEV		
						İLERİ AYARLAR		
						TEKRAR		
		TARİH VE SAAT AYARLARI	SAAT DİLİMİ AYARLARI					
				TARİH VE SAAT AYARLARI				
				YAZ SAATİ AYARLARI				
		FARE	DÜĞMESİ		SAG EL	SAG EL, SOL EL		
	HASSASİYETİ			ORTA	HIZLI, ORTA, YAVAS			
	KUMANDA PANELİ KİLİDİ				KAPALI	KAPALI, AÇMA		
	GÜVENLİK				KAPALI	KAPALI, AÇMA		
	HABERLEŞME HIZI				38400bps	4800bps, 9600bps, 19200bps, 38400bps, 115200bps		
	PC KONTROLU(HDBaseT)				KAPALI	KAPALI, AÇMA		
	KONTROL KİMLİĞİ		KONTROL KİMLİĞİ NUMARASI		1	1-254		
			KONTROL KİMLİĞİ		KAPALI	KAPALI, AÇMA		
	UZAK SENSÖRLER				ÖN/ARKA	ÖN/ARKA, ÖN, ARKA, HDBaseT		
	AĞ AYARLARI	AĞ SİFRESİ						
		KABLOLU LAN	ARAYÜZ			LAN, HDBaseT		
PROFİLLER				DEVRE DİŞİ, PROFİL 1, PROFİL 2				
DHCP				KAPALI, AÇMA				
IP ADRESİ								
ALTŞEBEKE MASKİ								
GEÇİT								
OTOMATİK DNS				KAPALI, AÇMA				
DNS KONFIGÜRASYONU								
YENİDEN BAĞLAN								
PROJEKTÖR İSMİ		PROJEKTÖR İSMİ			pj-*****			
ALAN		ANA BİLGİSAYAR ADI			pj-*****			
		ALAN ADI						
POSTA ALARMİ		POSTA ALARMİ			KAPALI, AÇMA			
		ANA BİLGİSAYAR ADI			pj-*****			
		ALAN ADI						
		GÖNDERENİN ADRESİ						
		SMTP SUNUCU ADI						
		ALICININ ADRESİ 1						
		ALICININ ADRESİ 2						
ALICININ ADRESİ 3								
POSTA TESTİ								

5. Ekran Menüsinin Kullanılması

Menü Ögesi				Varsayılan	Seçenekler			
AYARLAMA	AĞ AYARLARI	AĞ SERVİSİ	SERVİSLER	HTTP SUNUCUSU		AÇMA	KAPALI, AÇMA, YETKİ	
				PJLink	YENİ ŞİFRE			
					ŞİFREYİ DOĞRULA			
					SINIF		SINIF1, SINIF2	
					HEDEF			
				AMX BEACON		KAPALI	KAPALI, AÇMA	
				CRESTRON	ROOMVIEW		KAPALI	KAPALI, AÇMA
					CRESTRON CONTROL (ETKİN, CONTROLLER IP ADDRESS, IP ID)			
				Extron XTP		KAPALI	KAPALI, AÇMA	
				PC CONTROL		AÇMA	KAPALI, AÇMA	
			YETKİ PC KONTROLÜ		AÇMA	KAPALI, AÇMA		
			Art-Net	Art-Net		KAPALI	KAPALI, AÇMA	
				[2.x.x.x]				
				[10.x.x.x]				
				AYARLAR				
			KANAL					
			HESAP	KULLANICI1, KULLANICI2, KULLANICI3	KAYDETME			
					KULLANICI ADI DEĞİŞTİRME			
					ŞİFRE DEĞİŞTİRME			
					ETKİN	AÇMA	KAPALI, AÇMA	
SİLME								
ŞİFRE								
KAYNAK SEÇENEKLERİ	OTOMATİK AYAR			NORMAL	KAPALI, NORMAL, İNCE			
		SES SEÇİMİ	HDMI1	HDMI1	HDMI1, BİLGİSAYAR			
			HDMI2	HDMI2	HDMI2, BİLGİSAYAR			
			DisplayPort	DisplayPort	DisplayPort, BİLGİSAYAR			
			HDBaseT	HDBaseT	HDBaseT, BİLGİSAYAR			
	VARSAYILAN GİRİŞ SEÇ			SON	SON, OTOM., HDMI1, HDMI2, DisplayPort, BİLGİSAYAR, HDBaseT			
	KESİNTİSİZ GEÇİŞ			KAPALI	KAPALI, AÇMA			
	FON			MAVİ	MAVİ, SİYAH, AMBLEM			
	HDBaseT ÇIKIŞI SEÇİMİ			KAPALI	KAPALI, OTOM., HDMI1, HDMI2, DisplayPort, HDBaseT			
	EDİD SÜRÜMÜ	HDMI1		MOD1	MOD1, MOD2			
		HDMI2		MOD1	MOD1, MOD2			
	HDCP SÜRÜMÜ	HDMI1		HDCP 2.2	HDCP 2.2, HDCP 1.4			
HDMI2			HDCP 2.2	HDCP 2.2, HDCP 1.4				
HDBaseT			HDCP 1.4	HDCP 2.2, HDCP 1.4				
GÜÇ SEÇENEKLERİ	GÜÇ TASARRUFU		AÇMA	KAPALI, AÇMA				
	DOĞRUDAN AÇMA		KAPALI	KAPALI, AÇMA				
	OTOM. ÇALIŞMA SEÇME		KAPALI	KAPALI, HDMI1, HDMI2, DisplayPort, BİLGİSAYAR, HDBaseT				
	OTOMATİK KAPANMA		0:15	KAPALI, 0:05, 0:10, 0:15, 0:20, 0:30, 1:00				
	ZAMANLAYICI KAPALI		KAPALI	KAPALI, 0:30, 1:00, 2:00, 4:00, 8:00, 12:00, 16:00				
SIFIRLA	AKİM SINYALI							
	BÜTÜN VERİLER							
	BÜTÜN VERİLER (GİRİŞ LİSTESİ DAHİL)							

5. Ekran Menüsinün Kullanılması

		Menü Öğesi	Varsayılan	Seçenekler	
BİLGİ	KULLANIM SÜRESİ	KULLANILAN İŞİK SAATİ			
		TOPLAM KULLANIM SÜRESİ			
		TOP. KARBON TASARRUFU			
	KAYNAK(1)	GİRİŞ TERMINALI			
		ÇÖZÜNÜRLÜK			
		YATAY FREKANS			
		DÜSEY FREKANS			
		SENK TİPİ			
		SENKRON. POLARİTESİ			
		TARAMA TİPİ			
		KAYNAK İSMİ			
	KAYNAK(2)	GİRİŞ NO.			
		SINYAL TİPİ			
		BIT DERİNLİĞİ			
		VIDEO DÜZEYİ			
		ÖRNEKLEME FREKANSI			
	KAYNAK(3)	3 BOYUTLU BİÇİM			
		GİRİŞ TERMINALI			
		ÇÖZÜNÜRLÜK			
		YATAY FREKANS			
		DÜSEY FREKANS			
		SENK TİPİ			
		SENKRON. POLARİTESİ			
		TARAMA TİPİ			
		KAYNAK İSMİ			
	KAYNAK(4)	GİRİŞ NO.			
		SINYAL TİPİ			
		BIT DERİNLİĞİ			
		VIDEO DÜZEYİ			
		ÖRNEKLEME FREKANSI			
	KABLOLU LAN	3 BOYUTLU BİÇİM			
		IP ADRESİ			
		ALTIŞEBEKE MASKİ			
		GEÇİT			
		MAC ADRESİ			
	VERSION	DNS			
		YAZILIM			
		DİĞERLERİ	TARİH SAAT		
			PROJEKTÖR İSMİ		
			MODEL NO.		
			SERIAL NUMBER		
KONTROL KİMLİĞİ*6					
KOŞULLAR	LENS KİMLİĞİ				
	GİRİŞ SICAKLIĞI				
	ÇIKIŞ SICAKLIĞI				
	ATMOSFER BASINCI				
	KURULUM KONUMU				
	X EKSENİ				
	Y EKSENİ				
Z EKSENİ					
OPTION COVER					

*6 [KONTROL KİMLİĞİ], [KONTROL KİMLİĞİ] ayarlandığı zaman görüntülenecektir.

5. Ekran Menüünün Kullanılması

Menü Öğesi			Varsayılan	Seçenekler
BİLGİ	HDBaseT	SINYAL KALİTESİ		
		ÇALIŞMA MODU		
		BAĞLANTI DURUMU		
		HDMI DURUMU		
	Art-Net(1)	Kanal1		
		Kanal2		
		Kanal3		
		Kanal4		
		Kanal5		
		Kanal6		
		Kanal7		
		Kanal8		
Art-Net(2)	Kanal9			
	Kanal10			
	Kanal11			
	Kanal12			

5-4. Menü Açıklamaları ve Fonksiyonlar [GİRİŞ]



HDMI1

Bu, HDMI 1 IN terminaline bağlı cihazın videosunu yansıtır.

HDMI2

Bu, HDMI 2 IN terminaline bağlı cihazın videosunu yansıtır.

DisplayPort

Bu, DisplayPort IN terminaline bağlı cihazın videosunu yansıtır.

BİLGİSAYAR

Bu, bilgisayar video giriş terminaline bağlı cihazın videosunu yansıtır.
(Bu, analog RGB sinyalini veya komponent sinyalini yansıtır.)

HDBaseT

HDBaseT sinyalini yansıtılması.

GİRİŞ LİSTESİ

Sinyallerin bir listesini görüntüler. Takip eden sayfalara bakın.

TEST ŞEKLİ

Menüyü kapatır ve test şekli ekranına geçer.

Giriş Listesini Kullanma

Herhangi bir kaynak ayarı yapıldığında, ayarlar Giriş Listesine otomatik olarak kaydedilir. Kaydedilmiş sinyallerin (ayar değerleri) gerektiğinde Giriş Listesinden yüklenebilir.

Bununla birlikte Giriş Listesine en fazla 100 şekil kaydedilebilir. Giriş Listesine 100 şekil kaydedildiğinde, bir hata mesajı görüntülenir ve başka ilave şekil kaydedilemez. Bu yüzden artık ihtiyacınız olmayan sinyalleri (ayar değerlerini) silmeniz gerekir.

Giriş Listesini Görüntüleme

1. MENU düğmesine basın.

Menü görüntülenecektir.

2. [GİRİŞ] seçeneğini seçmek için ◀ veya ▶ düğmesine basın.

[GİRİŞ] listesi görüntülenecektir.



* Bu ekran bir HDBaseT modeline aittir.

3. [GİRİŞ LİSTESİ] öğesini seçmek için ◀, ▶, ▲ veya ▼ düğmesini kullanın ve ENTER düğmesine basındüğmesine basın.

[GİRİŞ LİSTESİ] penceresi görüntülenecektir.

[GİRİŞ LİSTESİ] penceresi görüntülenmediyse menüyü [İLERİ] seçeneğine getirin.

Menüyü [İLERİ] ile [BASİT] arasında değiştirmek için [AYARLAMA] → [KONTROL] → [ARAÇLAR] → [YÖNETİCİ MODU] → [MENÜ MODU] öğesini seçin. (→ sayfa 132)

GİRİŞ LİSTESİ					
NO.	KAYNAK İSMİ	ÇÖZÜNÜRLÜK	GİRİŞ	✓	✓
001	1280x1024 60Hz	1024 x 768	HDMI1	✓	✓
002	NTSC358	1024 x 768	HDMI2	✓	✓
003	AAA	1024 x 768	DisplayPort	✓	✓
004	004	1024 x 768	HDMI1	✓	✓
005	005	1024 x 768	HDMI2	✓	✓
006	006	1024 x 768	DisplayPort	✓	✓
007	007	1024 x 768	HDMI1	✓	✓
008	008	1024 x 768	HDMI2	✓	✓
009	009	1024 x 768	DisplayPort	✓	✓
010	010	1024 x 768	HDMI1	✓	✓
011	011	1024 x 768	HDMI2	✓	✓
012	012	1024 x 768	DisplayPort	✓	✓
013	013	1024 x 768	HDMI1	✓	✓

Yansıtılmakta olan sinyali Giriş Listesine girme [ (KAYIT)]

1. Herhangi bir sayı seçmek için ▲ veya ▼ düğmesine basındüğmesine basın.
2. ◀ veya ▶ düğmesine basarak [ (KAYIT)] öğesini seçin ve ENTER düğmesine basındüğmesine basın.

GİRİŞ LİSTESİ				
NO.	KAYNAK İSMİ	ÇÖZÜNÜRLÜK	GİRİŞ	
001	1280x1024 60Hz	1024 x 768	HDMI1	✓
002	NTSC358	1024 x 768	HDMI2	✓
003	AAA	1024 x 768	DisplayPort	✓
004	004	1024 x 768	HDMI1	✓
005	005	1024 x 768	HDMI2	✓
006	006	1024 x 768	DisplayPort	
007	007	1024 x 768	HDMI1	✓
008	008	1024 x 768	HDMI2	✓
009	009	1024 x 768	DisplayPort	✓
010	010	1024 x 768	HDMI1	✓
011	011	1024 x 768	HDMI2	✓
012	012	1024 x 768	DisplayPort	✓
013	013	1024 x 768	HDMI1	✓

ENTER ▶SEÇME EXIT ▶ÇIKIŞ ⇆TAŞI ⇆⇆TAŞI KAYIT



Giriş Listesinden bir sinyal çağırma [ (YÜKLE)]

1. Düzenlemek istediğiniz sinyali seçmek için ▲ veya ▼ düğmesine basındüğmesine basın ve ENTER düğmesine basındüğmesine basın.



Giriş Listesinden bir sinyal düzenleme [ (DEĞİŞTİR)]

1. Düzenlemek istediğiniz sinyali seçmek için ▲ veya ▼ düğmesine basındüğmesine basın.
2. ◀, ▶, ▲ veya ▼ düğmesine basarak [ (DEĞİŞTİR)] öğesini seçin ve ENTER düğmesine basındüğmesine basın.

[DEĞİŞTİR] penceresi görüntülenecektir.

DEĞİŞTİR	
GİRİŞ NO.	6
KAYNAK İSMİ	006
ÇÖZÜNÜRLÜK	1024 x 768
GİRİŞ	DisplayPort
<input type="checkbox"/>  KİLİTLE	
<input type="checkbox"/>  ATLA	
OK IPTAL	

ENTER ▶SEÇME EXIT ▶ÇIKIŞ ⇆TAŞI

KAYNAK İSMİ	Sinyal adı girin. En fazla 18 alfanümerik karakter kullanılabilir.
GİRİŞ	Giriş terminali değiştirilebilir. HDMI1/HDMI2/DisplayPort/BİLGİSAYAR/HDBaseT arasında geçiş yapmak mümkündür.
 KİLİTLE	Seçilen sinyal [ (TÜMÜNÜ SİL)] yürütüldüğünde silinmeyecek şekilde ayarlayın. KİLİTLE yürütme gerçekleştirildikten sonra yapılan değişiklikler kaydedilemez.
 ATLA	Otomatik arama sırasında seçilen sinyal atlanacak şekilde ayarlayın.

3. Yukarıdaki öğeleri ayarlayın ve [OK] öğesini seçin ve ENTER düğmesine basındüğmesine basın.

NOT:

- Giriş terminali yansıtılmakta olan sinyale değiştirilemez.

Giriş Listesinden bir sinyali kesme [(KES)]

1. Silmek istediğiniz sinyali seçmek için ▲ veya ▼ düğmesine basındüğmesine basın.
2. ◀, ▶, ▲ veya ▼ düğmesine basarak [ (KES)] ögesini seçin ve ENTER düğmesine basındüğmesine basın.

Sinyal Giriş Listesinden silinecektir ve silinen sinyal Giriş Listesinin altında panoda gösterilecektir.



NOT:

- Yansıtılmakta olan sinyal silinemez.
- Kilitli sinyal seçildiğinde, kullanılabilir olmadığını göstermek için gri olarak gösterilecektir.

İPUÇU:

- Panodaki veri Giriş Listesine aktarılabilir.
- Panodaki veri Giriş Listesi kapatıldıktan sonra kaybolmayacaktır.

Giriş Listesinden bir sinyal kopyalama ve yapıştırma [(KOPYA)] / [(YAPŞTR)]

1. Kopyalamak istediğiniz sinyali seçmek için ▲ veya ▼ düğmesine basındüğmesine basın.
 2. ◀, ▶, ▲ veya ▼ düğmesine basarak [ (KOPYA)] ögesini seçin ve ENTER düğmesine basındüğmesine basın.
- Kopyalanan sinyal Giriş Listesinin altındaki panoda gösterilecektir.
3. Listeye taşımak için ◀ veya ▶ düğmesine basındüğmesine basın.
 4. Sinyal seçmek için ▲ veya ▼ düğmesine basındüğmesine basın.
 5. ◀, ▶, ▲ veya ▼ düğmesine basarak [ (YAPŞTR)] ögesini seçin ve ENTER düğmesine basındüğmesine basın.

Panodaki veri sinyale yapıştırılacaktır.

Giriş Listesinden tüm sinyalleri silme [(TÜMÜNÜ SİL)]

1. ◀, ▶, ▲ veya ▼ düğmesine basarak [ (TÜMÜNÜ SİL)] seçeneğini seçin ve ENTER düğmesine basındüğmesine basın.
- Onay mesajı görüntülenecektir.
2. ◀ veya ▶ düğmesine basarak [EVET] seçeneğini seçin ve ENTER düğmesine basındüğmesine basın.

NOT:

- Kilitli olan sinyal silinemez.

Test Şeklini Kullanma [TEST ŞEKLİ]

Projektör kurulumu sırasında ekrandaki distorsiyonu ve netlemeyi ayarlamak üzere test şeklini görüntüler. Ekran menüsünde [TEST ŞEKLİ] seçildikten sonra ayarlama şekli görüntülenecektir. Şekil üzerinde distorsiyon bulursanız projektörün kurulum açısını ayarlayın ya da distorsiyonu uzaktan kumanda üzerindeki Geometric. düğmesine basarak düzeltin. Netleme ayarı gerekiyorsa [ODAKLAMA] ayarlama ekranını görüntülemek için uzaktan kumanda üzerindeki FOCUS düğmesine basındüğmesine basın ve ardından [ODAKLAMA] ayarını ◀ veya ▶ düğmesine basarak düzeltin. Netleme ayarının, projektörü TEST ŞEKLİ durumunda 30 dakikadan uzun bir süre bıraktıktan sonra gerçekleştirilmesi tavsiye edilir. Test şeklini kapatmak ve menüye geri dönmek için EXIT düğmesine basındüğmesine basın.

5-5. Menü Açıklamaları ve Fonksiyonlar [AYAR]

[RESİM]



[MOD]

Bu işlev her bir giriş için [AYAR] öğesinin [AYRINTI AYARLARI] seçeneği için ayarları nasıl kaydedeceğinizi belirlemenize imkan tanır.

STANDART	Her bir [AYAR] öğesi için ayarları kaydeder (Ayarlar 1 ila 7)
PROFESYONEL	Her giriş için [RESİM] ayarlarının tümünü kaydeder.

NOT:

- [TEST ŞEKLİ] görüntülendiğinde, [MOD] seçilemez.

[AYAR]

Bu işlev, yansıtılan görüntünüz için en uygun ayarları seçmenizi sağlar.

Sarı, siyan ve magenta için doğal tonu ayarlayabilirsiniz.

Farklı tiplerde görüntüler için optimize edilen yedi fabrika ayarı vardır. Her gamayı veya rengi kişiye özel hale getirmek amacıyla kullanıcı tarafından ayarlanabilen ayarları yapmak için [AYRINTI AYARLARI] seçeneğini de kullanabilirsiniz.

Ayarlarınız [AYAR] 1 ila [AYAR] 7 içine kaydedilebilir.

OTOM.	Giriş sinyali için en elverişli ayarı otomatik olarak ayırır eder.
Y.PARLAKLIK	Aydınlatması parlak odalarda kullanım için önerilir.
SUNUM	Bir PowerPoint dosyası kullanarak sunum yapmak için önerilir.
VIDEO	Tipik TV programı izleme için önerilir.
FİLM	Filmler için önerilir.
GRAFİK	Grafikler için önerilir.
sRGB	Standart renk değerleri
DICOM SIM.	DICOM simülasyon formatı için önerilir.

NOT:

- [DICOM SIM.] seçeneği sadece eğitim/referans içindir ve gerçek teşhis için kullanılmamalıdır.
- DICOM Digital Imaging and Communications in Medicine (Tıpta Dijital Görüntüleme ve Haberleşme) anlamına gelmektedir. American College of Radiology (ACR) ve National Electrical Manufacturers Association (NEMA) tarafından geliştirilmiş bir standarttır. Bu standart dijital görüntü verilerinin bir sistemden diğer sisteme nasıl taşınabileceğini belirler.

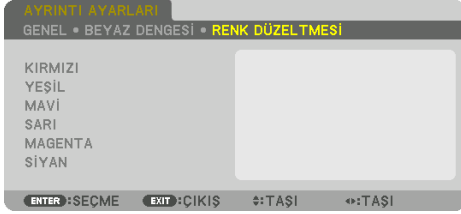
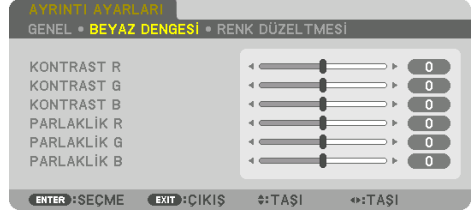
[AYRINTI AYARLARI]**[GENEL]****Özel Ayarlarınızı Saklama [REFERANS]**

Bu işlev özel ayarlarınızı [AYAR 1] ile [AYAR 7] içinde kaydetmenizi sağlar.

Önce [REFERANS] içinden baz ön ayar modunu seçin, sonra [GAMA AYARI] ve [RENK SICAKLIĞI] ayarını yapın.

Y.PARLAKLIK	Aydınlatması parlak odalarda kullanım için önerilir.
SUNUM	Bir PowerPoint dosyası kullanarak sunum yapmak için önerilir.
VIDEO	Tipik TV programı izleme için önerilir.
FİLM	Filmler için önerilir.
GRAFİK	Grafikler için önerilir.
sRGB	Standart renk değerleri.
DICOM SIM.	DICOM simülasyon formatı için önerilir.

Görüntünün tonlamasını ayarlama [GAMA AYARI]

Görüntünün tonlamasını ayarlar. Bununla birlikte, karanlık alanlar bile canlı bir şekilde görüntülenebilir.

NOT:

- Bu işlev [AYRINTI AYARLARI] için [DICOM SIM.] seçildiğinde kullanılmaz.

DICOM SIM için Ekran Boyutu seçme [EKRAN BOYUTU]

Bu işlev, ekran boyutu için uygun gama düzeltmesini yapacaktır.

BÜYÜK	300" ekran boyutu için
ORTA	200" ekran boyutu için
KÜÇÜK	100" ekran boyutu için

NOT:

- Bu işlev yalnızca [AYRINTI AYARLARI] için [DICOM SIM.] seçildiğinde kullanılabilir.

Renk Sıcaklığını Ayarlama [RENK SICAKLIĞI]

Bu seçenek istediğiniz renk sıcaklığını seçmenizi sağlar.

5000 K ve 10500 K arasındaki bir değer 100 K'lık birimlerde ayarlanabilir.

NOT:

- [REFERANS] içinde [Y.PARLAKLIK] seçildiğinde bu işlev kullanılamaz.

Parlaklık ve Kontrastın Ayarlanması [DİNAMİK KONTRAST]

Ayarlandığında, videoya göre en uygun kontrast oranı ayarlanır.

KAPALI	Dinamik kontrast devre dışı bırakılır.
HAREKETLİ GÖRÜNTÜ	Hareketli görüntüler için en uygun ayarlar.
DURAGAĞAN GÖRÜNTÜ	Durağan görüntüler için en uygun ayarlar. Videodaki herhangi bir değişikliği hızlı bir şekilde takip eder.

NOT:

- [DİNAMİK KONTRAST] aşağıdaki durumlarda seçilemez.[]
 - [REF. IŞIK MODU] seçeneği [EKO2] olarak ayarlandığında
 - [PIP/RESİM RESİME] altında [ALT GİRİŞ] için giriş terminali seçildiğinde
 - [GEOMETRİK DÜZELTME] işlemi gerçekleştirirken
 - [KENAR HARMANLAMA] → [MOD] seçeneği [AÇMA] olarak ayarlandığında
 - [RESİM AYARI] → [MOD] seçeneği [ZUM] veya [BİRLEŞTİRME] olarak ayarlandığında
 - [ÇOKLU EKРАН] → [BEYAZ DENGESİ] → [MOD] seçeneği [AÇMA] olarak ayarlandığında
 - [FAN MODU], [YÜKSEK] veya [YÜKSEK İRTİFA] olarak ayarlandığında
 - Portre yönünde yansıtma gerçekleştirirken

Parlaklığı Ayarlama [IŞIK MODU]

Projektörün parlaklığını ayarlayın ve parlaklık değerini her giriş sinyali için kaydedin. [REF. IŞIK MODU] [NORMAL] olarak ayarlıyken, [RESİM] → [MOD] seçeneği [PROFESYONEL] olarak ayarlıysa ayar geçerli olacaktır. (→ sayfa 96, 128)

LAMBA AYARI		Parlaklık, %1'lik artışlarla %50 ila %100 arasında ayarlanabilir.
SABİT PARLAKLIK	KAPALI	[SABİT PARLAKLIK] modu iptal edilecektir.
	AÇMA	[AÇMA] ögesi seçildiğinde etkin olan parlaklığı korur. [KAPALI] ögesi seçilmediği sürece, projektör kapatılsa bile aynı ayarlar etkin olacaktır. <ul style="list-style-type: none"> Parlaklığı yeniden ayarlamak için, daha fazla ayarlamalar yapmadan önce bu ayarı [KAPALI] olarak ayarlayın.
		NOT: <ul style="list-style-type: none"> [SABİT PARLAKLIK] ayarı her giriş sinyali için kaydedilmeyecektir.

Beyaz Dengesini Ayarlama [BEYAZ DENGESİ]

Bu beyaz dengesini ayarlamayı sağlar. Ekranın beyaz seviyesini ayarlamak için her rengin (RGB) kontrastı; Ekranın siyah seviyesini ayarlamak amacıyla her renk (RGB) için parlaklık kullanılır.

[RENK DÜZELTMESİ]

Tüm sinyaller için rengi düzeltir.

Kırmızı, yeşil, mavi, sarı, magenta ve siyan renkleri için ton ayarı yapar.

KIRMIZI	TON	+ Yönü	Magenta yönü
		– Yönü	Sarı yönü
	DOYGUNLUK	+ Yönü	Canlı
		– Yönü	Zayıf
YEŞİL	TON	+ Yönü	Sarı yönü
		– Yönü	Siyan yönü
	DOYGUNLUK	+ Yönü	Canlı
		– Yönü	Zayıf
MAVİ	TON	+ Yönü	Siyan yönü
		– Yönü	Magenta yönü
	DOYGUNLUK	+ Yönü	Canlı
		– Yönü	Zayıf
SARI	TON	+ Yönü	Kırmızı yönü
		– Yönü	Yeşil yönü
	DOYGUNLUK	+ Yönü	Canlı
		– Yönü	Zayıf
MAGENTA	TON	+ Yönü	Mavi yönü
		– Yönü	Kırmızı yönü
	DOYGUNLUK	+ Yönü	Canlı
		– Yönü	Zayıf

SİYAN	TON	+ Yönü	Yeşil yönü
		– Yönü	Mavi yönü
	DOYGUNLUK	+ Yönü	Canlı
		– Yönü	Zayıf

[KONTRAST]

Gelen sinyale göre görüntünün yoğunluğunu ayarlar.

[PARLAKLIK]

Parlaklık seviyesini veya arka ızgara yoğunluğunu ayarlar.

[NETLİK]

Görüntünün detayını kontrol eder.

[RENK]

Renk doygunluk seviyesini artırır veya azaltır.

[TON]

Renk seviyesini +/- yeşilden +/- maviye değiştirir. Kırmızı seviye referans olarak kullanılır.

NOT:

- [TEST ŞEKLİ] görüntülediğinde, [KONTRAST], [PARLAKLIK], [NETLİK], [RENK] ve [TON] ayarlanamaz.

[SİFİRLA]

[RESİM] için ayarlar ve ayarlamalar aşağıdakilerin dışında fabrika varsayılan ayarlarına döndürülecektir; [AYAR] ekranı içindeki ön ayar numaraları ve [REFERANS].

[AYAR] ekranında [AYRINTI AYARLARI] altında mevcut olarak seçilmemiş olan ayarlar ve ayarlamalar sıfırlanmayacaktır.

[GÖRÜNTÜ SEÇEN.]

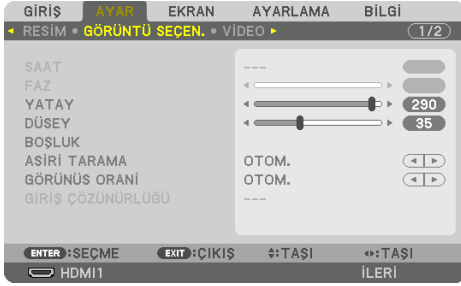

Saati ve Fazı Ayarlama [SAAT/FAZ]

[SAAT] ve [FAZ]'ı manuel olarak ayarlamanıza imkan verir.

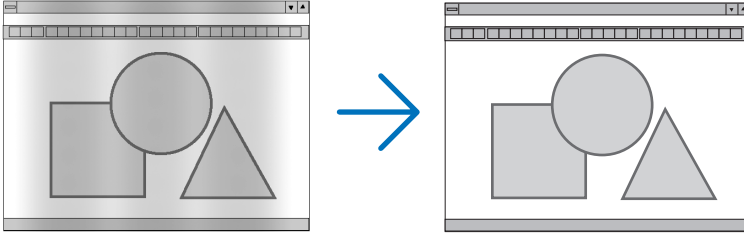

SAAT	Bu öğeyi bilgisayar görüntüsünün ince ayarını yapmak veya oluşabilecek dikey çizgileri yok etmek için kullanın. Bu işlev görüntüdeki yatay çizgileri yok etmek için saat frekanslarını ayarlar. Bu ayar bilgisayarınızı ilk bağlayışınızda gerekli olabilir.
------	--

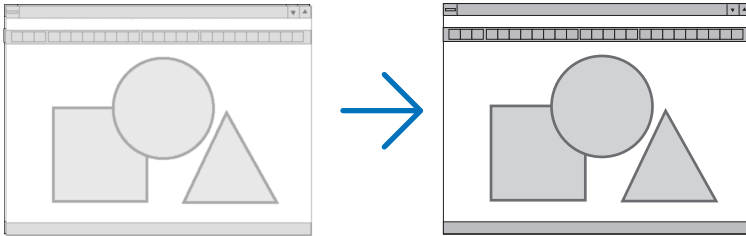

FAZ	Bu öğeyi saat fazını ayarlamak veya video görüntüsünü, nokta parazitini ya da ses karışmasını azaltmak için kullanın. (Bu, görüntünün bir bölümü titremeye başladığında fark edilir.) [FAZ] sadece [SAAT] tamamlandıktan sonra kullanılmalıdır.
-----	---

NOT:

- [SAAT] ve [FAZ] öğeleri sadece RGB sinyalleri için kullanılabilir.

Yatay/Düsey Pozisyonu Ayarlama [YATAY/DÜSEY]

Görüntü konumunu yatay ve düsey olarak ayarlar.

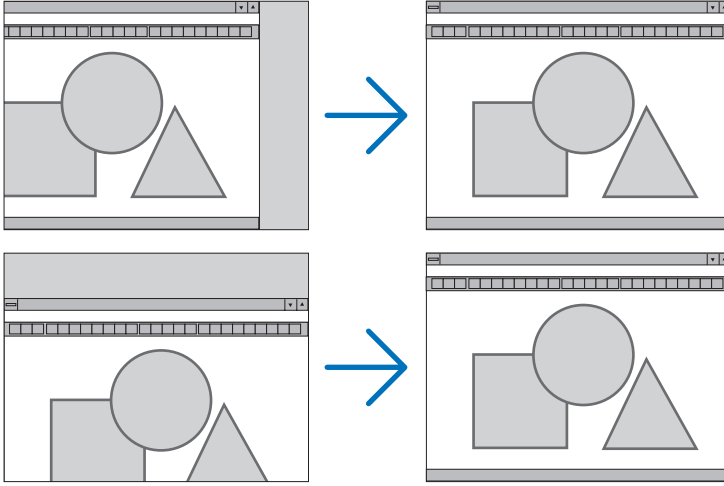
**NOT:**

- Görüntü [SAAT] ve [FAZ] ayarı sırasında bozulabilir. Bu bir arıza değildir.
- [SAAT], [FAZ], [YATAY] ve [DÜSEY] ayarları geçerli sinyal için belleğe kaydedilecektir. Aynı çözünürlük, yatay ve düsey frekansa sahip sinyali bir sonraki yansıtışınız sırasında ayarlar bellekten çağrılacak ve uygulanacaktır.
Bellekte kayıtlı ayarları silmek için menüden [AYARLAMA] → [SİFIRLA] → [AKİM SİNYALI] seçeneğini seçin ve ayarları sıfırlayın.

[BOŞLUK]

Görüntüleme aralığını (boşluk) giriş sinyalinin üst, alt, sol ve sağ kenarlarında ayarlar.

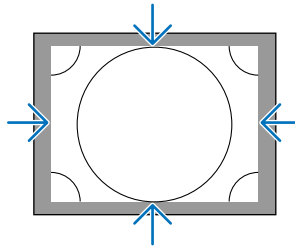
**NOT:**

- Bu, [3 BOYUTLU AYARLAR] → [BİÇİM] [KAPALI(2D)] olarak ayarlandığında, ayarlanabilir.

Aşırı Tarama Yüzdesi Seçme [ASİRİ TARAMA]

Sinyal için aşırı tarama yüzdesini seçin (Otom., %0, %5 ve %10).

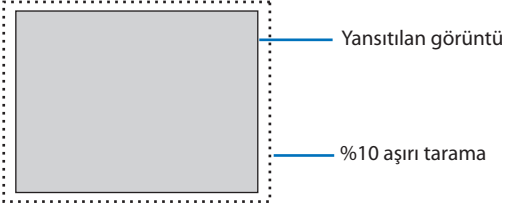

NOT:

- [ASİRİ TARAMA] öğesi şu durumlarda kullanılamaz:
 - [GÖRÜNÜS ORANI] için [DOGAL] seçildiğinde.

Görünüş Oranını Seçme [GÖRÜNÜŞ ORANI]

Ekranın enine:boyuna görünüş oranını seçmek için bu işlevi kullanın.

Projektör girilen sinyali otomatik olarak tanır ve en uygun görünüş oranını ayarlar.

Bilgisayar sinyali için





HDTV/SDTV sinyalleri için



Çözünürlük		En Boy Oranı
VGA	640 × 480	4:3
SVGA	800 × 600	4:3
XGA	1024 × 768	4:3
WXGA	1280 × 768	15:9
WXGA	1280 × 800	16:10
HD(FWXGA)	1366 × 768	yaklaşık 16:9
WXGA+	1440 × 900	16:10
SXGA	1280 × 1024	5:4
SXGA+	1400 × 1050	4:3
WXGA++	1600 × 900	16:9
UXGA	1600 × 1200	4:3
WSXGA+	1680 × 1050	16:10
FHD(1080P)	1920 × 1080	16:9
WUXGA	1920 × 1200	16:10
WQXGA	2560 × 1600	16:10
Quad HD	3840 × 2160	16:9
Quad HD	4096 × 2160	19:7

Seçenekler	İşlev
OTOM.	Projektör gelen sinyali otomatik olarak belirler ve bunu görünüş oranında görüntüler. Projektör sinyale bağlı olarak görünüş oranını hatalı şekilde belirleyebilir. Bu olduğu takdirde, aşağıdaki görünüş oranlarından uygun olanını seçin.
NORMAL	Görüntü giriş sinyalinin orijinal görünüş oranında görüntülenir.
4:3	Görüntü 4:3 görünüş oranında gösterilir.
5:4	Görüntü 5:4 görünüş oranında gösterilir
16:9	Görüntü 16:9 görünüş oranında gösterilir
15:9	Görüntü 15:9 görünüş oranında gösterilir
16:10	Görüntü 16:10 görünüş oranında gösterilir

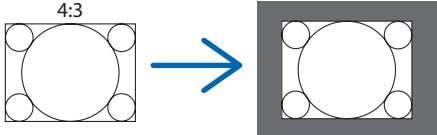
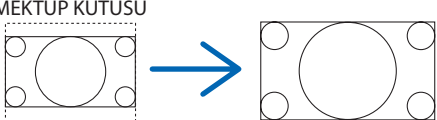
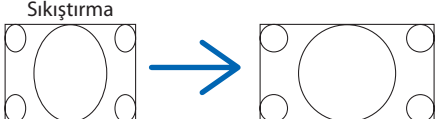
5. Ekran Menüünün Kullanılması

Seçenekler	İşlev
DOGAL	<p>Bilgisayarın giriş sinyali projektörün doğal çözünürlüğünden daha düşük veya daha yüksek olduğunda, projektör mevcut görüntüyü gerçek çözünürlüğünde görüntüler. (→ sayfa 182) Gelen bilgisayar sinyali projektörün doğal çözünürlüğünden daha yüksek bir çözünürlüğe olduğunda görüntünün merkezi gösterilecektir.</p> 
MEKTUP KUTUSU	<p>Mektup Kutusu sinyali görüntüsü (16:9) ekrana sığacak şekilde yatay ve dikey yönlerde eşit miktarda uzatılır.</p> 
GENİŞ EKRAM	<p>Bir sıkıştırma sinyalinin (16:9) görüntüsü soldan ve sağdan 16:9 oranında uzatılır.</p> 
ZUM	<p>Bir sıkıştırma sinyalinin (16:9) görüntüsü soldan ve sağdan 4:3 oranında uzatılır. Gösterilen görüntünün sağ ve sol kenarlardaki kısımları kırıldığı için görüntülenmez.</p> 
DOLU	Tam ekran boyutuna yansır.

İPUCU:

- [16:9], [15:9] veya [16:10] görünüş oranları seçildiğinde görüntü pozisyonu [POZİSYON] kullanılarak dikey olarak ayarlanabilir.
- “Mektup Kutusu” terimi 4:3 görüntüye göre daha yatay yönlü bir görüntüdür, 4:3 video kaynağı için standart görünüş oranıdır. Mektup kutusu görünüş oranı, sinema filmleri için ya görünüm boyutu “1,85:1” ya da sinemaskop boyutu “2,35:1” şeklindedir.
- “Sıkıştırma” terimi görünüş oranı 16:9’dan 4:3’e dönüştürülmüş sıkıştırılmış görüntüler anlamına gelmektedir.

[GİRİŞ ÇÖZÜNÜRLÜĞÜ]

Bilgisayar video giriş terminalinden (analog RGB) gelen giriş sinyalinin çözünürlüğü ayırt edilemediğinde çözünürlük otomatik olarak atanır.

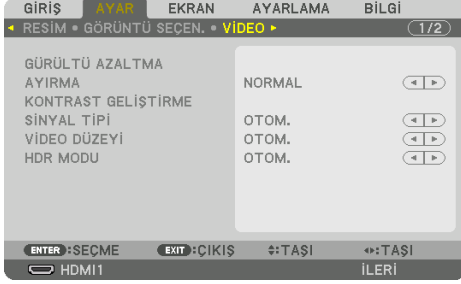
[VIDEO]**Gürültü Azaltmayı Kullanma [GÜRÜLTÜ AZALTMA]**

Bir video görüntüsü yansıtırken, ekran gürültüsünü (pürüzlülük ve distorsiyon) azaltmak için [GÜRÜLTÜ AZALTMA] işlevini kullanabilirsiniz. Bu cihaz üç tip gürültü azaltma işlevine sahiptir. Gürültü tipine göre işlevi seçin. Gürültü düzeyine bağlı olarak, gürültü azaltma etkisi [KAPALI], [DÜŞÜK], [ORTA] veya [YÜKSEK] olarak ayarlanabilir. [GÜRÜLTÜ AZALTMA]; SDTV, HDTV sinyali ve komponent sinyal girişi için seçilebilir.

RASGELE GÜR. AZALTMA	Görüntü içerisindeki rastgele gürültü titremesini azaltır.
SİVRİSİNEK GÜR.AZALTMA	Blu-Ray oynatma sırasında görüntünün kenarlarında oluşan sivrisinek gürültüsünü azaltır.
BLOK GÜRÜLTÜ AZALTMA	Blok gürültüsü veya mozaik benzeri desenleri azaltır.

Geçmeli Aşamalı Dönüşüm İşlemi Modu Seçme [AYIRMA]

Bu işlev video sinyalleri için geçmeliden aşamalıya dönüşüm işlemi seçmenize izin verir.

NORMAL	Farklı bir görüntü oluşturmak için hareketli bir görüntüyü durağan bir görüntüden otomatik olarak ayırt eder. Belirgin titreşim ve gürültü varsa lütfen [FİLM] seçeneğini seçin.
FİLM	Hareketli görüntüleri yansıtırken seçin. Bu çok titreşimli ve gürültülü sinyaller için uygundur.
RESİM	Durağan görüntüleri yansıtırken seçin. Video hareketli bir görüntü yansıttığında titreşecektir.

[KONTRAST GELİŞTİRME]

İnsan gözünün karakteristiklerini kullanarak, bir kontrast ve çözünürlük hissi veren bir resim kalitesi elde edilir.

KAPALI	[KONTRAST GELİŞTİRME] işlevi devre dışıdır.
OTOM.	Kontrast ve resim kalitesi, bu işlevi kullanarak otomatik olarak iyileştirilir.
NORMAL	Kazancı manuel olarak ayarlayın.

[SİNYAL TİPİ]

RGB ve komponent sinyallerinin seçimi. Normalde, bu [OTOM.] olarak ayarlıdır. Görüntünün rengi doğal değilse lütfen ayarı değiştirin.

OTOM.	RGB ve komponent sinyallerini otomatik olarak ayırt eder.
RGB	RGB girişe geçer.
REC601	ITU-R Rec601 standardına uyan bileşen sinyaline geçiş yapar. SDTV görüntülerine uygun ayar.
REC709	ITU-R Rec709 standardına uyan bileşen sinyaline geçiş yapar. Hi-Vision görüntülerine uygun ayar.
REC2020	ITU-R Rec2020 standardına uyan bileşen sinyaline geçiş yapar. 4K görüntülerine uygun ayar.

[VIDEO DÜZEYİ]

Projektörün HDMI 1 IN terminaline, HDMI 2 IN terminaline, DisplayPort terminaline ve HDBaseT IN terminaline harici bir cihaz bağlarken video sinyal seviyesinin seçimi.

OTOM.	Video seviyesi cihazın çıkış sinyalinden gelen bilgiye göre otomatik olarak değiştirilir. Bağlanmış olan cihaza bağlı olarak bu ayar düzgün olarak yapılamayabilir. Bu durumda menüden [NORMAL] veya [GELİŞTİRİLMİŞ] öğelerine geçiş yapın ve optimum ayar ile izleyin.
NORMAL	Bu gelişmiş modu devre dışı bırakır.
GELİŞTİRİLMİŞ	Bu, görüntünün kontrastını iyileştirir, karanlık ve aydınlık bölgeleri daha dinamik biçimde gösterir.
SÜPER BEYAZ	Video kontrastı iyileştirilir ve karanlık alanlar daha dinamik görünür.

[HDR MODU]

OTOM.	Otomatik olarak HDR sinyalini ayırt eder.
KAPALI	Görüntüyü giriş sinyaline dayanarak yansıtır
AÇMA	HDR sinyaline uygun görüntüyü yansıtır

NOT:

- Bu seçenekler sadece 4K sinyali için mevcuttur.

[3 BOYUTLU AYARLAR]

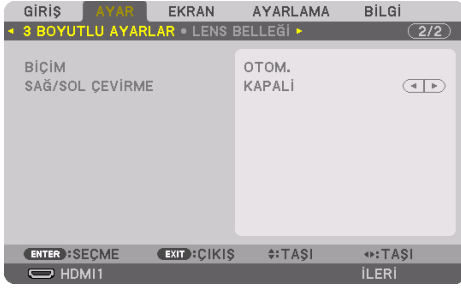

[BİÇİM]

3 boyutlu video biçimini seçin (kayıt/iletim biçimi). 3 boyutlu yayını ve 3 boyutlu ortamı eşleştirmek için seçin. Normalde, [OTOM.] seçilidir. Biçimin 3 boyutlu algılama sinyali ayırt edilemediğinde lütfen 3 boyutlu giriş sinyali biçimini seçin.

[SAĞ/SOL ÇEVİRME]

Sol ve sağ videoların görüntülenme sırasını çevirir.

[KAPALI] seçildiğindeki 3 boyutlu görüntü ile rahat hissetmiyorsanız [AÇMA] seçeneğini seçin.

Lens Belleği İşlevinin Kullanımı [LENS BELLEĞİ]

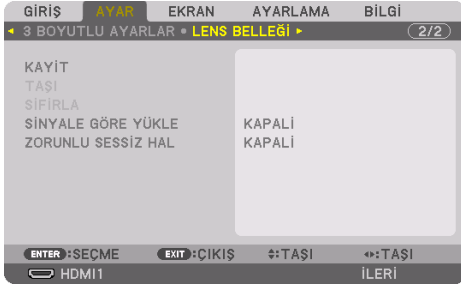

Bu işlev, projektörün [LENS KAYMASI], motorlu [ZUM] ve motorlu [ODAKLAMA] işlevlerini kullanarak her giriş sinyali ayarlanan değerleri kaydetmenize yarar. Ayarlanan değerler seçtiğiniz sinyale uygulanabilir. Bu, kaynak seçimi sırasında lens kaydırma, netleme ve zumu ayarlama ihtiyacını ortadan kaldıracaktır.

KAYIT	Her bir giriş sinyali için ayarlanan geçerli değerleri bellekte kaydeder.
TAŞI	Ayarlanan değerleri mevcut sinyale uygular.
SIFIRLA	Ayarlanan değerleri son durumuna döndürür.
SİNYALE GÖRE YÜKLE	Sinyal değiştirildiğinde lensi, kayıtlı lens ayar konumuna getirir.
ZORUNLU SESSİZ HAL	Lensi hareket ettirirken görüntünün sessizleştirilip sessizleştirilmeyeceğini seçin.

- Bu işlev NP44ML mercek ünitesi için mevcut değildir.

İPUCU:

- Lens belleği ayarları [GİRİŞ LİSTESİ]'ne otomatik olarak kaydedilecektir. Bu lens belleği ayarları [GİRİŞ LİSTESİ]'nden yüklenebilir. (→ sayfa 93)
[GİRİŞ LİSTESİ]'nde [KES] veya [TÜMÜNÜ SİL] işleminin gerçekleştirilmesinin lens belleği ayarlarının yanı sıra kaynak ayarlarını da sileceğini unutmayın. Diğer ayarlar yüklenene kadar bu silme işlemi etkin olmayacaktır.
- Her [LENS KAYMASI], motorlu [ZUM] ve motorlu [ODAKLAMA] ayarını tüm giriş sinyalleri için ortak bir değer olarak kaydetmek için onları [REF. LENS BELLEĞİ] olarak kaydedin.

Ayarlanan değerlerinizi [LENS BELLEĞİ] içinde kaydetmek için:

1. **Ayarlamak istediğiniz bağlantılı cihaz sinyalini yansıtın.**
2. **SHIFT/HOME POSITION, ZOOM +/- ve FOCUS +/- düğmeleriyle yansıtılan görüntünün konumunu, boyutunu ve netlemesini ayarlayın.**
 - Ayarlama uzaktan kumandayla gerçekleştirilebilir. Lütfen 26. sayfadaki "2-5 Resim Boyutu ve Konumunu Ayarlama" bölümüne bakın.
 - Projektörün konumunu hareket ettirerek ve eğim ayağıyla ufak ayarlamalar yapılması [LENS BELLEĞİ]'nin konusu değildir.
3. **İmleci [KAYIT] öğesinin üzerine getirin ve ENTER düğmesine basındüğmesine basın.**

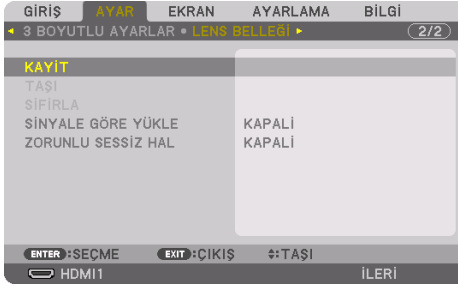

4. **İmleci [EVET] öğesinin üzerine getirin ve ENTER düğmesine basındüğmesine basın.**

Ayarlanan değerleri [LENS BELLEĞİ]'nden çağırarak için:

1. **Menüden [AYAR] → [LENS BELLEĞİ] → [TAŞI] seçeneğini seçin ve ENTER düğmesine basındüğmesine basın.**

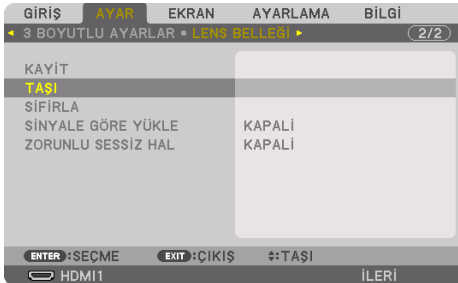

Onay ekranı görüntülenecektir.

2. [EVET] öğesini seçmek için ◀ düğmesine basındüğmesine basın ve ENTER düğmesine basındüğmesine basın.

Yansıtma sırasında, bir giriş sinyali için ayarlanan değerler kaydedilmişse lens kayacaktır. Kaydedilmemişse lens, seçilen [REF. LENS BELLEĞİ] → [PROFİL] numarası içinde kayıtlı ayarlanmış değerlere göre kayacaktır.

Kaynak seçimi sırasında ayarlanan değerleri otomatik olarak uygulamak için:

1. Menüden [SINYALE GÖRE YÜKLE] öğesini seçin ve ENTER düğmesine basındüğmesine basın.



2. ▼ düğmesine basarak [AÇMA] öğesini seçin ve ENTER düğmesine basındüğmesine basın.

Bu, ayarlanan değerlere göre lensi kaynak seçimi sırasındaki konuma otomatik olarak taşıyacaktır.



NOT:

- [LENS BELLEĞİ] işlevi, projektörde kayıtlı ayarlanmış değerleri kullanarak (lenslerdeki toleranslardan dolayı) tam olarak hizalanmış bir görüntü oluşturamayabilir. [LENS BELLEĞİ] işlevinden ayarlanmış değerleri çağırıdıktan ve bu değerleri uyguladıktan sonra, mümkün olan en iyi görüntüyü oluşturmak için [LENS KAYMASI], [ZUM] ve [ODAKLAMA] seçeneklerini hassas bir şekilde ayarlayın.

5-6. Menü Açıklamaları ve İşlevleri [EKRAN]

[PIP/RESİM RESİME]

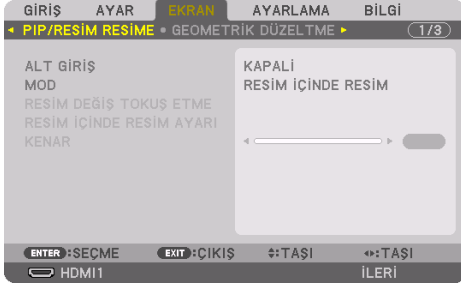

ALT GİRİŞ

Alt ekranda görüntülenecek giriş sinyalini seçin.

Lütfen işleme ilişkin detaylar için "4-2. Aynı anda iki tip video yansıtmak için tek bir projektör kullanma, işleme ilgili ayrıntılar için [PIP/RESİM RESİME]" (→ sayfa 67) bölümüne bakın.

MOD

2 ekranlı görüntüye geçerken [RESİM İÇİNDE RESİM] veya [RESİM RESİME] seçeneklerinden birini seçin.

RESİM DEĞİŞ TOKUŞ ETME

Ana ekran ve alt ekrandaki videolar değiş tokuş edilecektir.

Lütfen detaylar için "4-2. Aynı anda iki tip video yansıtmak için tek bir projektör kullanma, ayrıntılar için [PIP/RESİM RESİME]" (→ sayfa 67) bölümüne bakın.

RESİM İÇİNDE RESİM AYARI

[RESİM İÇİNDE RESİM] ekranındaki ekran konumunu, konum ayarını ve alt ekranın boyutunu seçin.

BAŞLANGIÇ KONUMU	[RESİM İÇİNDE RESİM] ekranına geçerken alt ekranın gösterim konumunun seçimi.
YATAY POZİSYON	Alt ekranın ekran konumunu yatay yönde ayarlar. İlgili köşeler referans noktaları görevini göreceklerdir.
DÜŞEY POZİSYON	Alt ekranın ekran konumunu düşey yönde ayarlar. İlgili köşeler referans noktaları görevini göreceklerdir.
BOYUT	Alt ekranın ekran boyutunu seçer.

İPUCU:

- [YATAY POZİSYON] ve [DÜŞEY POZİSYON] referans noktalarından hareket miktarıdır. Örneğin, [ÜST-SOL] ayarlandığında, diğer [BAŞLANGIÇ KONUMU] değerleriyle görüntülense bile konum aynı hareket miktarıyla görüntülenir. Maksimum hareket miktarı projektörün çözünürlüğünün yarısıdır.

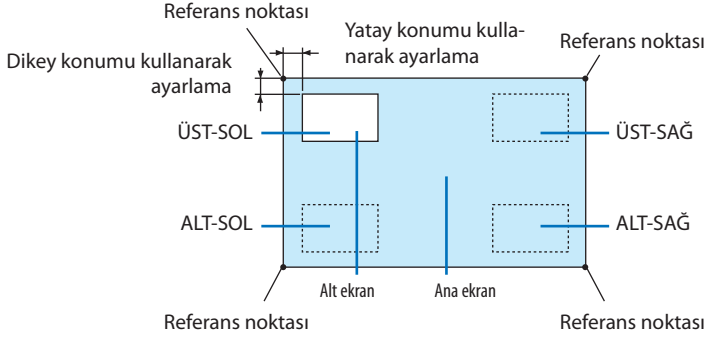

KENAR

[RESİM RESİME] ekranının ana ekran ve alt ekran ekran sınırını seçin.

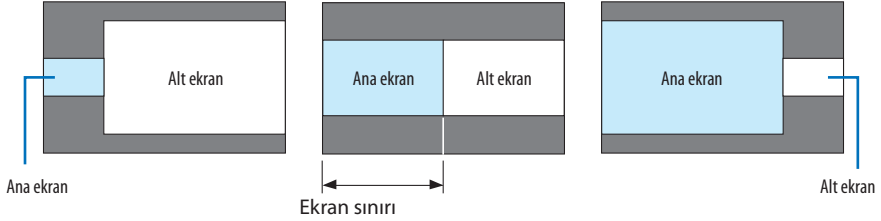

İPUCU:

- Sıfırdan altıya kadar yedi seçenek mevcuttur.

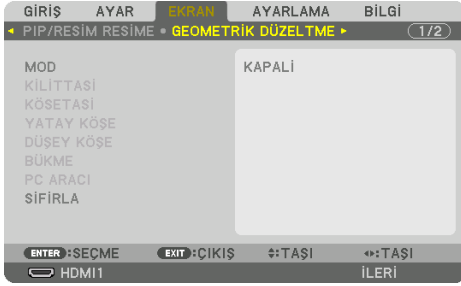
[GEOMETRİK DÜZELTME]**MOD**

Bozulmayı düzeltmek için şekil belirleyin. [KAPALI] seçilirse [GEOMETRİK DÜZELTME] etkisiz hale gelir.

NOT:

- [MENÜ AÇISI] ayarını değiştirmeniz gerekirse bunu [GEOMETRİK DÜZELTME] işlemini gerçekleştirmeden önce değiştirdiğinizden emin olun. [MENÜ AÇISI], [GEOMETRİK DÜZELTME] gerçekleştirildikten sonra değiştirilirse düzeltilen değerler varsayılan değerlere sıfırlanacaktır.
- Bu, [3 BOYUTLU AYARLAR] → [BİÇİM] [KAPALI(2D)] olarak ayarlandığında, ayarlanabilir.

KİLİTTASI

Yatay ve düşey yönlerde bozulmayı düzeltin.

YATAY	Ekranı çapraz bir yönden yansıtırken yapılan ayarlamalar.																							
DÜŞEY	Ekranı alt veya üst yönden yansıtırken yapılan ayarlamalar.																							
EĞİM	Lens kaydırma kullanılarak düşey yönde hareket ettirilen ekranla trapezoid düzeltme yapılırken distorsiyonu ayarlar.																							
ATMA ORANI	Kullanılan opsiyonel lensin yansıtma oranına göre ayarlar.																							
	<table border="1"> <thead> <tr> <th>Lens ünitesinin model adı</th> <th>Ayarlama aralığı</th> </tr> </thead> <tbody> <tr> <td>NP11FL</td> <td>8</td> </tr> <tr> <td>NP12ZL</td> <td>12–15</td> </tr> <tr> <td>NP13ZL</td> <td>15–30</td> </tr> <tr> <td>NP14ZL</td> <td>29–47</td> </tr> <tr> <td>NP15ZL</td> <td>46–71</td> </tr> </tbody> </table>	Lens ünitesinin model adı	Ayarlama aralığı	NP11FL	8	NP12ZL	12–15	NP13ZL	15–30	NP14ZL	29–47	NP15ZL	46–71	<table border="1"> <thead> <tr> <th>Lens ünitesinin model adı</th> <th>Ayarlama aralığı</th> </tr> </thead> <tbody> <tr> <td>NP40ZL</td> <td>8–11</td> </tr> <tr> <td>NP41ZL</td> <td>13–30</td> </tr> <tr> <td>NP43ZL</td> <td>30–60</td> </tr> <tr> <td>NP44ML</td> <td>3</td> </tr> </tbody> </table>	Lens ünitesinin model adı	Ayarlama aralığı	NP40ZL	8–11	NP41ZL	13–30	NP43ZL	30–60	NP44ML	3
Lens ünitesinin model adı	Ayarlama aralığı																							
NP11FL	8																							
NP12ZL	12–15																							
NP13ZL	15–30																							
NP14ZL	29–47																							
NP15ZL	46–71																							
Lens ünitesinin model adı	Ayarlama aralığı																							
NP40ZL	8–11																							
NP41ZL	13–30																							
NP43ZL	30–60																							
NP44ML	3																							

NOT:

- Cihaza güç verildiğinde, cihazın eğimi değiştirilse dahi daha önce kullanılan [KİLİTTAŞI] ayarlama değeri korunur.
- Elektriksel düzeltme [KİLİTTAŞI] tarafından yapıldığı için parlaklık azalabilir veya bazen ekran kalitesi bozulabilir.

KÖSETASI

4 nokta düzetme ekranını görüntüleyin ve yansıtma ekranının trapezoid distorsiyonunu ayarlayın. İşlemin detayları için lütfen “Yatay ve Düşey Kilittaş Distorsiyonunu Düzeltme [KÖSETASI]” (→ sayfa 45) bölümüne başvurun.

YATAY KÖŞE/DÜŞEY KÖŞE

Duvar yüzeyleri gibi köşe yansıtması için distorsiyon düzeltme.

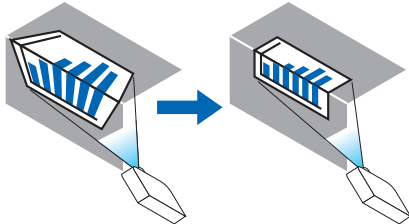
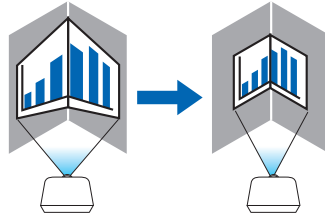
YATAY KÖŞE	<p>Yatay yöne bir açıda duran bir duvar üzerine yansıtma için düzeltme gerçekleştirir.</p>  <p>* Ters açı düzeltmesi de mümkündür.</p>
DÜŞEY KÖŞE	<p>Düşey yöne bir açıda duran bir duvar üzerine yansıtma için düzeltme gerçekleştirir.</p>  <p>* Ters açı düzeltmesi de mümkündür.</p>

NOT:

- Maksimum ayar aralığı aşıldığında, bozukluk ayarı devre dışı bırakılır. Görüntü kalitesinin bozulması distorsiyon ayarlama seviyesi büyüdükçe artacağından projektörü en uygun açıda kurun.
- Ekranın merkezinin sol ve sağ taraflar veya üst ve alt taraflar arasındaki mesafe farkı nedeniyle, köşelerden geçen yansımalar için görüntünün netleme dışında kalacağını lütfen unutmayın. Kısa odak noktalarına sahip mercekler, görüntü odaktan çıkacağı için köşeleri kesen projeksiyonlar için de önerilmez.

Ayarlama yöntemi

1. İmleci [GEOMETRİK DÜZELTME] menüsündeki [YATAY KÖŞE] veya [DÜŞEY KÖŞE] ile hizalayın ve ardından ENTER düğmesine basın.
 - Ayarlama ekranı görüntülenecektir.
2. İmleci (sarı kutu) hedef ayarlama noktası ile hizalamak için ▼▲◀▶ düğmelerine basın ve ardından ENTER düğmesine basındüğmesine basın.
 - İmleç bir ayarlama noktasına (sarı renkli) dönüşecektir.
3. Ekranın köşelerini ve kenarlarını ayarlamak için ▼▲◀▶ düğmelerine basın ve ardından ENTER düğmesine basındüğmesine basın.
 - Ayarlama noktası bir imleç olmaya geri dönecektir (sarı kutu).

Ekran geçişinin açıklaması

- Dört köşenin ayarlama noktaları (çizimdeki a, c, f ve h) bağımsız olarak hareket edecektir.
- Aşağıdaki ayarlama noktaları [YATAY KÖŞE] ve [DÜŞEY KÖŞE]'de farklılık gösterir.

YATAY KÖŞE: Çizimdeki b noktası hareket ettiğinde ve üst kenar ve g noktası hareket ettiğinde, alt kenar paralel bir şekilde hareket edecektir.

DÜŞEY KÖŞE: Çizimdeki d noktası hareket ettirildiğinde ve sol taraf ile e noktası hareket ettirildiğinde, sağ taraf paralel bir şekilde hareket edecektir.

[[YATAY KÖŞE] ekranının ayar noktaları ve projeksiyon ekranının hareket noktaları]

B noktası, a, b, c Noktaları ile aynı anda paralel bir şekilde yer değiştirecektir.

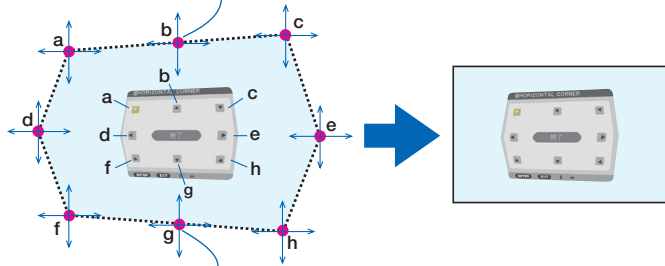

G noktası, f, g, h Noktaları ile aynı anda paralel bir şekilde yer değiştirecektir.

[[DÜŞEY KÖŞE] ekranının ayar noktaları ve projeksiyon ekranının hareket noktaları]

D noktası, a, d, f Noktaları ile aynı anda paralel bir şekilde yer değiştirecektir.

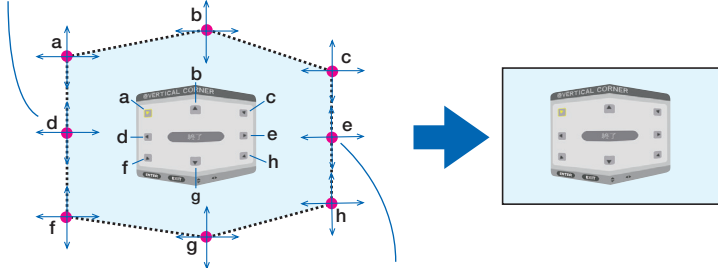

E noktası, f, g, h noktaları ile aynı anda paralel bir şekilde yer değiştirecektir.

4. Diğer noktaları ayarlamak için Adım 2'den başlayarak devam edin.
5. Ayarlama tamamlandığında, imleci ayarlama ekranındaki [EXIT] ögesi ile hizalamak için ▼▲◀▶ düğmelerine basın ve ardından ENTER düğmesine basındüğmesine basın.
 - [GEOMETRİK DÜZELTME] menü ekranına geçin.
6. İmleci [OK] ögesi üzerine getirmek için, ◀ veya ▶ düğmesine basındüğmesine basın ve ardından [ENTER] düğmesine basın.
 - [YATAY KÖŞE] veya [DÜŞEY KÖŞE] için ayarlanmış değerler saklanır ve ekran görüntüsü [GEOMETRİK DÜZELTME] ögesine geri döner.

İPUCU:

- Düzeltmeyi gerçekleştirmek için, ticari olarak mevcut bir USB fare kullanılabilir. (→ sayfa 49)

BÜKME

Bir sütun veya bir küre gibi belirli bir yüzey üzerine yansıtılan görüntü bozukluğunu düzeltin.

NOT:

- Maksimum ayar aralığı aşıldığında, bozukluk ayarı devre dışı bırakılır. Ayar hacmi arttıkça görüntü kalitesi bozulacağı için projektörü uygun bir açıda ayarlayın.
- Çevre ile ekranın merkezi arasındaki mesafe farkı nedeniyle, bir sütun veya bir küre gibi köşeleri kesen projeksiyonlarda, görüntünün odaktan çıkacağı lütfen unutmayın. Kısa odak noktalarına sahip mercekle, görüntü odaktan çıkacağı için köşeleri kesen projeksiyonlar için de önerilmez.

Ayarlama yöntemi

1. İmleci [GEOMETRİK DÜZELTME] menüsünün [BÜKME] seçeneği ile hizalayın ve ENTER ögesine basın.
 - Ayar ekranı görüntülenecektir.
2. İmleci (mavi kutu) hedef ayarlama noktası ile hizalamak için ▼▲◀▶ düğmelerine basın ve ardından ögesine basın ENTER.
 - İmleç bir ayarlama noktasına (sarı renkli) dönüşecektir.
3. Ekranın köşelerini veya kenarları ayarlamak için ▼▲◀▶ düğmelerine basın ve ardından ENTER ögesine basın.
 - İmleç sarı kutuya geri dönecektir.

Bozukluğun düzeltilmesi için açıklama

- Sekiz ayarlama noktası bağımsız olarak hareket ettirilebilir.
- Sol ve sağ taraflar için, bozukluk aralığını ayarlamak için ◀◀/▶▶ düğmelerini kullanın ve bozukluk tepe noktasını ayarlamak için ▼/▲ düğmelerini kullanın.
- Üst ve alt taraflar için, bozukluk aralığını ayarlamak için ▼/▲ düğmelerini kullanın ve bozukluk tepe noktasını ayarlamak için ◀◀/▶▶ düğmelerini kullanın.
- Köşeler için, konumları taşımak için ▼▲◀▶ düğmelerini kullanın.

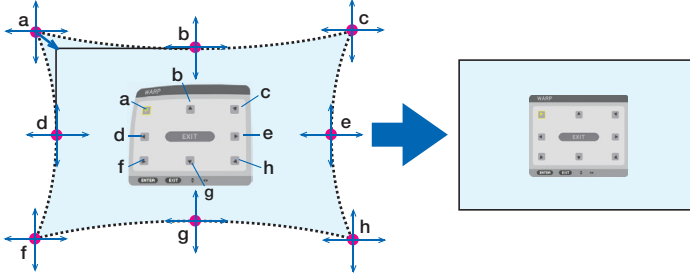

4. Diğer noktaları ayarlamak için, Adım2'den itibaren tekrarlayın.
5. Ayarlama tamamlandığında, imleci ayarlama ekranında bulunan [EXIT] üzerine getirin ve ENTER ögesine basın.
 - Ekran [GEOMETRİK DÜZELTME] menüsüne değiştirilecektir.
 - Ayar tamamlama ekranı görüntülenecektir.
6. İmleci [OK] ögesi üzerine getirmek için, ◀ veya ▶ düğmesine basın ve ardından [ENTER] düğmesine basın.
 - [BÜKME] için ayarlanan değerler kaydedilir ve ekran görüntüsü [GEOMETRİK DÜZELTME] ögesine geri döner.

İPUÇU:

- Düzeltmeyi gerçekleştirmek için, ticari olarak mevcut bir USB fare kullanılabilir. (→ sayfa 49)

PC ARACI

Projektöre daha önceden kaydedilmiş geometrik düzeltme verilerini çağırın. Üç tip düzeltme verisi kaydedilebilir.

NOT:

- Elektriksel düzeltme geometrik düzeltmede yapıldığından, parlaklık etkilenebilir ve resim kalitesi bozulabilir.
-

SIFIRLA

[GEOMETRİK DÜZELTME] ögesinde [MOD] olarak ayarlanan ayar değerini sıfırlayın (başlangıç değerine dön).

- [MOD], [KAPALI] olarak ayarlandığında bunun etkisi yoktur.
- Sıfırlama işlemi, uzaktan kumanda üzerindeki Geometric. düğmesine 2 saniyeden daha uzun süre basılarak gerçekleştirilebilir.

[KENAR HARMANLAMA]



Bu, üst, alt, sol ve sağ konumlarda birkaç projektörün bir kombinasyonunu kullanarak yüksek çözünürlüklü videolar yansıtırken, yansıtma ekranının kenarlarını (sınırlarını) ayarlar.

MOD

Bu, [KENAR HARMANLAMA] işlevini etkinleştirir veya devre dışı bırakır.

[MOD] [AÇIK] olarak ayarlandığında, [İŞARETLEYİCİ], [ÜST], [ALT], [SOL], [SAĞ], [SİYAH SEVİYESİ], ve [KARIŞIM EĞRİSİ] ayarları yapılabilir.

NOT:

- Bu, [3 BOYUTLU AYARLAR] → [BİÇİM] [KAPALI(2D)] olarak ayarlandığında, ayarlanabilir.

İŞARETLEYİCİ

Aralık ve ekran konumunu ayarlarken, işaretleyicinin görüntülenip görüntülenmeyeceğini ayarlayın. Açıldığında, aralık ayarını yapmak için eflatun ve kırmızı işaretleyiciler ile ekran konumunu ayarlamak için camgöbeği ve yeşil işaretleyiciler görüntülenecektir.

ÜST/ALT/SOL/SAĞ

Bu, ekranın solunda, sağında, üstünde ve altında bulunan [KENAR HARMANLAMA] konumlarını seçer. Aşağıdaki ayarlar bir öge seçildiğinde ayarlanabilir. (→ sayfa 75)

KONTROL	[ÜST], [ALT], [SOL] ve [SAĞ] işlevlerini etkinleştirin.
ARALIK	Kenar kaynaştırma aralığını (genişliğini) ayarlayın.
POZİSYON	Kenar kaynaştırmanın ekran konumunu ayarlayın.

KARIŞTIRMA EĞRİSİ

[KENAR HARMANLAMA] bölümleri için parlaklığı ayarlayın. (→ sayfa 78)

SİYAH SEVİYESİ

[KENAR HARMANLAMA] bölümünün siyah seviyesini ayarlayın. (→ sayfa 79)

[RESİM AYARI]

Bu, görüntü alanını küçültmek veya büyötmek ve istenen konumda görüntölemek veya birkaç projektörden oluşan bir kombinasyon kullanarak yansıtmak için bölme koşullarını belirler. Detaylar için, lütfen "4. Çoklu Ekran Projeksiyonu" (→ sayfa 66) bölümüne bakın.

MOD	KAPALI	Projektörü bağımsız bir durumda kullanın.
	ZUM	Bu, bölmek istediğiniz video alanının konumunu ve genişliğini ayarlar. Kenar kaynaştırma genişliği de otomatik olarak bu genişliğe ayarlanacaktır.
	BİRLEŞTİRME	Bu, bölünmüş ekranları projektörlere atar. Kenar kaynaştırma işlevi de otomatik olarak ayarlanacaktır.
ZUM	YATAY ZUM	Bu, video alanını yatay yönde büyütür.
	DÜŞEY ZUM	Bu, video alanını dikey yönde büyütür.
	YATAY POZİSYON	Bu, video alanını yatay yönde kaydırır.
	DÜŞEY POZİSYON	Bu, video alanını dikey yönde kaydırır.
BİRLEŞTİRME	GENİŞLİK	Bu, yatay olarak ayarlanacak projektör sayısını seçer.
	YÜKSEKLİK	Bu, dikey olarak ayarlanacak projektör sayısını seçer.
	YATAY POZİSYON	Bu, yatay olarak ayarlanan projektörler arasında soldan başlayarak projektör konumunu seçer.
	DÜŞEY POZİSYON	Bu, dikey olarak ayarlanan projektörler arasında üstten başlayarak projektörün konumunu seçer.

Döşeme kullanma koşulları

- Tüm projektörler aşağıdaki şartları sağlamalıdır.
 - Panel boyutu aynı olmalıdır
 - Yansıtma ekran boyutu aynı olmalıdır
 - Yansıtma ekranının sol ve sağ uçları veya üst ve alt uçları tutarlı olmalıdır.
 - [KENAR HARMANLAMA] ögesinin [SOL] ve [SAĞ] ayarları aynıdır
 - [KENAR HARMANLAMA] ögesinin [ÜST] ve [ALT] ayarları aynıdır
- Döşeme koşulları yerine getirilirse, projektörün her kurulum konumundaki video ekranı otomatik olarak çıkarılacak ve yansıtılacaktır.
- Döşeme koşulları yerine getirilmezse, her kurulum konumunda projektörün video ekranını yakınlaştırma işlevini kullanarak ayarlayın.
- Her projektöre benzersiz bir kontrol kimliği atayın.
 - Blu-ray oynatıcınız veya bilgisayarınızdaki “Renk ayarı” ve “Derin Renk ayarını” “Otomatik” olarak ayarlayın. Daha fazla bilgi için Blu-ray oynatıcınız veya bilgisayarınızla birlikte verilen kullanıcı kılavuzuna başvurun. Blu-ray oynatıcınızın veya bilgisayarınızın HDMI çıkış sinyalini ilk projektöre bağlayın ve ardından ilk projektör üzerindeki HDBaseT OUT/Ethernet bağlantı noktasını ikinci projektör üzerindeki HDBaseT IN/Ethernet bağlantı noktasına bağlayın ve takip eden projektörler için aynı işlemi tekrarlayın.

Birleştirme ayarı örneği) yatay birim sayısı = 2, Dikey birim sayısı = 2

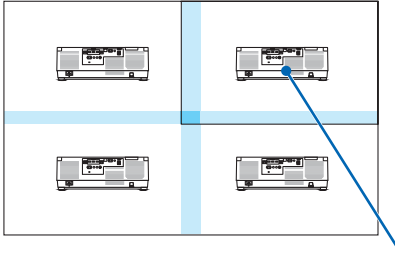

Yatay sıra = İkinci ünite
Dikey sıra = Birinci ünite

[ÇOKLU EKРАН]**BEYAZ DENGESİ**

Bu, birkaç projektörün bir kombinasyonu kullanılarak projeksiyon yaparken, her projektör için beyaz dengesini ayarlar.

Bu, [MOD] ögesi [AÇIK] olarak ayarlandığında ayarlanabilir.

KONTRAST W, KONTRAST R, KONTRAST G, KONTRAST B	Videonun beyaz rengini ayarlama.
PARLAKLIK W, PARLAKLIK R, PARLAKLIK G, PARLAKLIK B	Videonun siyah rengini ayarlama.

5-7. Menü Açıklamaları ve İşlevleri [AYARLAR]

[MENÜ(1)]



Menü Dilini Seçme [DİL]

Ekran talimatları için 30 dilden birini seçebilirsiniz.

NOT:

- Ayarınız, menüden [SIFIRLA] işlemi yapıldığında bile etkilenmez.

Menü Rengini Seçme [RENK SEÇİMİ]

Menü rengi için iki seçenektan birini seçebilirsiniz: [RENK] ve [SİYAH-BEYAZ].

Menü Parlaklığını Seçme [OSD PARLAKLIĞI]

Ekran Görüntüsünün (menü, kaynak ekranı ve mesajlar) parlaklığını 10 seviyeden seçin.

Kaynak Ekranını Açma / Kapatma [GİRİŞ EKRANI]

Bu seçenek, ekranın sağ üst köşesinde görüntülenecek [HDMI1], [HDMI2], [DisplayPort], [BİLGİSAYAR], [HDBaseT] gibi giriş adı ekranını açar veya kapatır.

Mesajları açma ve kapatma [MESAJ GÖSTERGESİ]

Bu seçenek, yansıtılan görüntünün altında projektör mesajlarının görüntülenip görüntülenmeyeceğini seçer.

[KAPALI] ögesi seçilse bile, güvenlik kilidi uyarısı görüntülenir. Güvenlik kilidi uyarısı güvenlik kilidi iptal edildiğinde kapanır.

Kontrol Kimliğini Açma / Kapatma [KİMLİK GÖSTERGESİ]

Bu seçenek, uzaktan kumanda üzerindeki ID SET düğmesine basıldığında gösterilen kimlik numarasını açar veya kapatır. (→ sayfa 139)

[3 BOYUTLU UYARI MESAJI]

Bu, 3B bir videoya geçildiğinde, bir uyarı mesajının görüntülenip görüntülenmeyeceğini seçer. Fabrikadan gönderildiğinde varsayılan durum [AÇIK]'dır.

KAPALI	3B uyarı mesajı ekranı görüntülenmeyecektir.
AÇMA	3B uyarı mesajı ekranı 3B bir videoya geçerken görüntülenecektir. Mesajı iptal etmek için ENTER düğmesine basın. <ul style="list-style-type: none">Mesaj 60 saniye sonra otomatik olarak veya diğer düğmelere basıldığında kaybolacaktır. Otomatik olarak kaybolursa, 3B uyarı mesajı 3B bir videoya geçerken tekrar görüntülenecektir.

Menü Görüntüleme Süresini Seçme [GÖSTERGE SAATI]

Bu seçenek, projektörün menüyü kapatmak için son düğme basılışından sonra ne kadar bekleyeceğini ayarlamana sağlar. Önceden ayarlanmış seçenekler [MANUEL], [OTOMATİK 5 SN], [OTOMATİK 15 SN] ve [OTOMATİK 45 SN] şeklindedir. [OTOMATİK 45 SN] fabrika ayarıdır.

[MENÜ(2)]

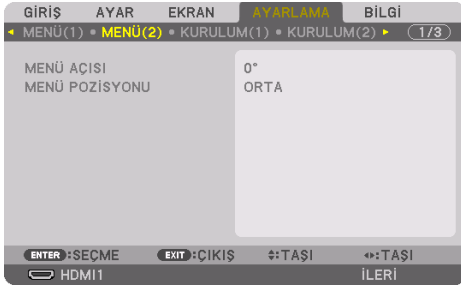

[MENÜ AÇISI]

Menüyü görüntüleme yönünü seçin.

[MENÜ POZİSYONU]

Menünün görüntülenme konumunu kaydırın. 9 konumdan birini seçebilirsiniz.

İPUCU:

- Menünün ekran konumu, projektörün güç kaynağı kapalı olsa bile kaydedilir.
- [MENÜ AÇISI] öğesini değiştirdiğinizde, menünün ekran konumu fabrikadan ilk gönderildiğindeki orijinal durumuna geri döner.
- Giriş terminali ve mesaj görüntüleme konumu [MENÜ POZİSYONU] öğesinden etkilenmez.

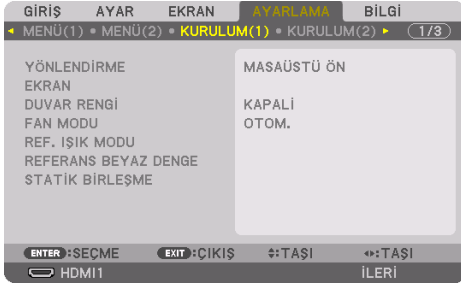
[KURULUM(1)]**Projektör Yönünü Seçme [YÖNLENDİRME]**

Bu, yansıtma şeklinize göre görüntünüzü yeniden yönlendirir. Seçenekler şunlardır: masaüstü ön projeksiyonu, tavan arka projeksiyonu, masaüstü arka projeksiyonu ve tavan ön projeksiyonu.

**UYARI**

- Bu projektör bir RG3 ürünüdür. Projektör profesyonel kullanım içindir ve güvenliğin sağlandığı bir yere kurulmalıdır. Bu nedenle, mercek ünitesinin kurulumu ve takılması/çıkarılması profesyonel bir servis personeli tarafından gerçekleştirilmesi gerektiğinden bayinize danışın. Projektörü asla kendi başınıza kurmaya çalışmayın. Bu, görme bozukluğu vb. ile sonuçlanabilir.

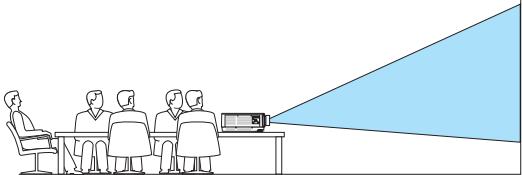
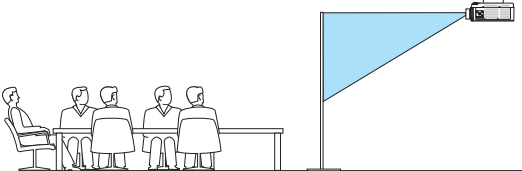
OTOMATİK	<p>Bu, otomatik olarak [MASAÜSTÜ ÖN] ve [TAVAN ÖN] öğelerini otomatik olarak algılar ve yansıtır.</p> <p>NOT:</p> <ul style="list-style-type: none"> [MASAÜSTÜ ARKA] ve [TAVAN ARKA] öğeleri algılanmayacaktır. Lütfen manuel olarak seçin.
MASAÜSTÜ ÖN	
TAVAN ARKA	

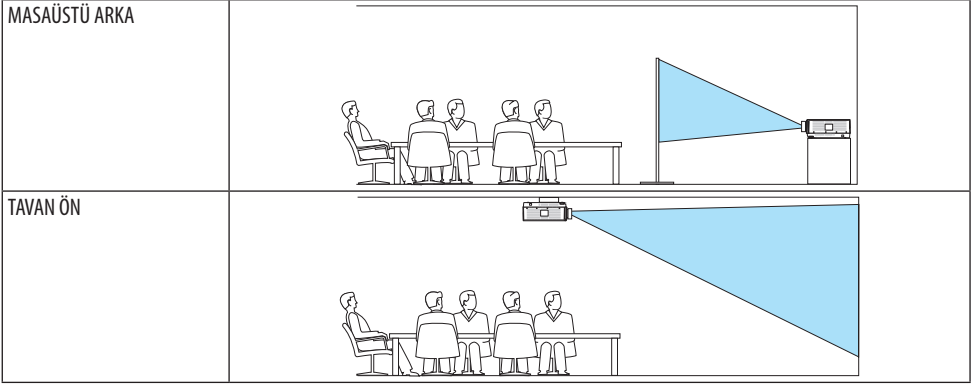

İPUÇU:

- Otomatik [MASAÜSTÜ ÖN]'ün yer kurulumu için ± 10 derece içinde kurulup kurulmadığını ve [TAVAN ÖN]'ün tavan kurulumu için ± 10 derece içinde kurulup kurulmadığını kontrol edin. Yansıtma ekranı ters çevrildiğinde manuel olarak seçin.

Ekran için En Boy Oranı ve Konum Seçme [EKCRAN]

[EKCRAN TİPİ]

Yansıtma ekranının en boy oranını ayarlar.

SERBEST	Likit kristal panelinin oranı seçilir. Bunu, çoklu ekran ve 17:9 ekran (2K) yansıtırken seçin.
4:3 EKCRAN	4:3 en boy oranına sahip bir ekran için
16:9 EKCRAN	16:9 en boy oranına sahip bir ekran için
16:10 EKCRAN	16:10 en boy oranına sahip bir ekran için

NOT:

- Ekran tipini değiştirdikten sonra, menüden [GÖRÜNÜS ORANI] ayarını kontrol edin. (→ sayfa 104)

[POZİSYON]

Ekran konumunu ayarlayın. Kullandığınız modele ve ekran tipine bağlı olarak, işlev etkisiz hale gelebilir ve ayarlanabilir aralık farklılık gösterebilir.

Duvar Rengi Düzeltmeyi Kullanma [DUVAR RENGİ]



Bu işlev, ekran malzemesinin beyaz olmadığı durumlarda hızlı uyarlanabilir renk düzeltmesine izin verir.

NOT:

- [BEYAZ TAHTA] öğesini seçmek ışık kaynağı parlaklığını azaltır.

Fan Modunu Seçme [FAN MODU]

Fan Modu, dahili soğutma fanının hızını ayarlamak için kullanılır.

MOD	Dört mod arasından birini seçin: [OTOMATİK], [NORMAL], [YÜKSEK] ve [YÜKSEK İRTİFA].	
OTOMATİK	Dahili fanlar, dahili sensör tarafından algılanan sıcaklığa ve atmosfer basıncına göre otomatik olarak değişken hızlarda çalışır.	
NORMAL	Dahili fanlar, dahili sıcaklık sensörünün algıladığı değerlere göre uygun hızda çalışır.	
YÜKSEK	Dahili fanlar yüksek hızda çalışır	
YÜKSEK İRTİFA	Dahili fanlar yüksek hızda çalışır. Bunu, projektörü yaklaşık olarak 5500 feet/1700 metre veya daha yüksek irtifalarda kullanırken seçin.	

NOT:

- Bu cihazı birkaç gün boyunca sürekli kullanırken, hızın [YÜKSEK] olarak ayarlandığından emin olun.
- Projektörü yaklaşık olarak 5500 feet/1700 metre veya daha yüksek irtifalarda kullanırken, [FAN MODU] seçeneğini [OTOMATİK] veya [YÜKSEK İRTİFA] olarak ayarlayın.
- Projektörü [OTOMATİK] veya [YÜKSEK İRTİFA] olarak ayarlamadan yaklaşık 5500 feet/1700 metre veya daha yüksek irtifalarda kullanmak, projektörün aşırı ısınmasına yol açabilir ve koyucunun kapatmasına neden olabilir. Bu olduğu takdirde, birkaç dakika bekleyin ve projektörü açın.
- Projektörü yaklaşık 5500 feet/1700 metreden daha düşük irtifalarda kullanmak ve [YÜKSEK İRTİFA] olarak ayarlamak, projektörün aşırı soğumasına ve bu sebepten dolayı görüntünün titremesine yol açabilir. [FAN MODU] seçeneğini [OTOMATİK] olarak değiştirin.
- Projektörü yaklaşık olarak 5500 feet/1700 metre veya daha yüksek irtifalarda kullanmak, ışık kaynağı gibi optik bileşenlerin ömrünü kısaltabilir.
- Ayarınız, menüden [SIFIRLA] işlemi yapıldığında bile etkilenmez.

İPUÇU:

- [FAN MODU] için [YÜKSEK İRTİFA] seçildiğinde, menünün en altında bir sembol simgesi  görüntülenir.

[REF. IŞIK MODU]

Projektörün parlaklığını değiştirmek istediğinizde veya projektörü enerji tasarrufu modunda kullanmak istediğinizde, bunu ayarlayın(→ sayfa 41).

Bu, birden fazla projektör kombinasyonu kullanırken, farklı projektörler arasındaki parlaklığı ayarlamak için de kullanılabilir.

REF. IŞIK MODU	ARTIRMA	Görüntü [NORMAL] moddan daha parlak olur. Bununla birlikte, soğutma fanının parlaklığına göre kontrol edilmesi nedeniyle çalışma gürültüsü ve güç tüketimi de artacaktır. Optik bileşenlerin ömrü de çalışma ortamına bağlı olarak kısalmaktadır.
	NORMAL	Işık modülü luminansı (parlaklığı) %100 olacak ve ekran parlak hale gelecektir.
	EK01	Seçilen ayara göre parlaklığı ve fan hızını kontrol ederek, enerji tasarrufu yapılabilir ve hareket gürültüsü ile güç tüketimi azaltılabilir.
	EK02	
REF. LAMBA AYARI		Parlaklık, %1'lik artışlarla %50 ile %100 arasında ayarlanabilir.
SABİT PARLAKLIK	KAPALI	[SABİT PARLAKLIK] modu iptal edilecektir.
	AÇMA	[AÇMA] ögesi seçildiğinde etkin olan parlaklığı korur. [KAPALI] ögesi seçilmediği sürece, projektör kapatılsa bile aynı ayarlar etkin olacaktır. <ul style="list-style-type: none"> Parlaklığı yeniden ayarlamak için, daha fazla ayarlamalar yapmadan önce bu ayarı [KAPALI] olarak ayarlayın.

NOT:

- [DUVAR RENGİ], [BEYAZ TAHTA] olarak ayarlandığında, [REF. IŞIK MODU] seçilemez.
- [SABİT PARLAKLIK], [AÇMA] olarak ayarlandysa, ardından [REF. IŞIK MODU] ve [REF. LAMBA AYARI] seçilemez.

İPUCU:

- Parlaklık normal olarak kullanımla azalır, ancak [SABİT PARLAKLIK] modunun seçilmesiyle, projektör içindeki sensörler parlaklığı algılar ve çıkışı otomatik olarak ayarlar, böylece ışık modülünün ömrü boyunca sabit bir parlaklık sürdürülür. Ancak, çıktı halihazırda maksimum seviyede ise, parlaklık kullanımla azalacaktır. Bu nedenle, çoklu ekrana projeksiyonu kullanırken, parlaklığın biraz daha düşük bir seviyeye ayarlanması ve ardından [SABİT PARLAKLIK] modunun [AÇIK] olarak ayarlanması tavsiye edilir.

[REFERANS BEYAZ DENGE]

Bu özellik, tüm sinyaller için beyaz dengesini ayarlamayı sağlar.

Sinyalin beyaz ve siyah seviyeleri, optimum renk üretimi için ayarlanır.

Benzerlik, ekranın yatay (sol/sağ) yönündeki beyaz rengin kırmızılığı (R) ve maviliği (B) eşit olmasında da ayarlanır.

KONTRAST R, KONTRAST G, KONTRAST B	Bunlar resmin beyaz rengini ayarlar.
PARLAKLIK R, PARLAKLIK G, PARLAKLIK B	Bunlar resmin siyah rengini ayarlar.
TEKLİK R	Bu, + yönde ne kadar fazla ayarlanırsa, resmin sol tarafının kırmızılığı o kadar güçlü olur (sol kenara doğru artar) ve resmin sağ tarafının kırmızılığı o kadar zayıf hale gelir (sağ kenara doğru azalır). Bu, – yöne doğru ayarlandığında tersine çevrilir.
TEKLİK B	Bu, + yönde ne kadar fazla ayarlanırsa, resmin sol tarafının maviliği o kadar güçlü olur (sol kenara doğru artar) ve resmin sağ tarafının maviliği o kadar zayıf hale gelir (sağ kenara doğru azalır). Bu, – yöne doğru ayarlandığında tersine çevrilir.

[STATİK BİRLEŞME]

Bu özellikler, resimdeki renk sapmaları için ayar yapmanıza izin verir.

Bu, [YATAY R], [YATAY G] ve [YATAY B] için yatay yönde ve [DÜŞEY R], [DÜŞEY G] ve [DÜŞEY B] için dikey yönde ± 1 piksel birimlerinde ayarlanabilir.

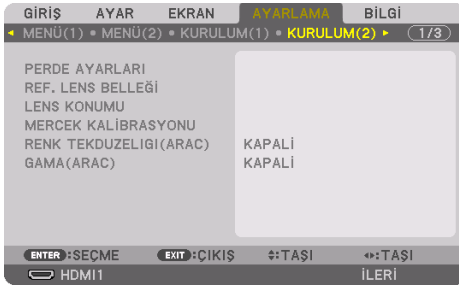
[KURULUM(2)]**[PERDE AYARLARI]**

Mercek obtüratör işlevini etkinleştirme ve devre dışı bırakma. Uzaktan kumanda üzerindeki SHUTTER düğmesine basıldığında, ışığın açılmasının ve sönmemesinin ne kadar sürede gerçekleştirileceğini de ayarlayabilirsiniz.

GÜÇ AÇMA PERDESİ	AÇMA	Güç açık olduğunda, ışık kaynağı çalışır ve resim yansılır.
	KAPATMA	Güç açık olduğunda, ışık kaynağı çalışmaz. SHUTTER düğmesine basıldığında, obtüratör serbest bırakılır ve ışık kaynağı açılır.
RESİM SESSİZ PERDESİ	AÇMA	Giriş terminalerini değiştirmek için resim kapatıldığında ışık kaynağı halen açıktır.
	KAPATMA	Giriş terminalerini değiştirmek için görüntü kapatıldığında ışık kaynağı kapanır.
AÇILMA SÜRESİ	(Bu işlev mevcut değildir.)	
KARARMA SÜRESİ	SHUTTER düğmesine basıldıktan sonra, ışığın kararmasının ne kadar süreceğini ayarlayın. Süre, 1 saniyelik artışlarla 0 ila 10 saniye arasında ayarlanabilir.	

Referans Lens Belleği İşlevinin Kullanımı [REF. LENS BELLEĞİ]

Bu işlev, projektörün veya uzaktan kumandanın [LENS KAYMASI], motorlu [ZUM] ve motorlu [ODAKLAMA] işlevlerini kullanırken, tüm giriş kaynakları için ortak olarak ayarlanmış değerleri depolamaya yarar. Bellekte saklanan ayarlanmış değerler, mevcut değer için bir referans olarak kullanılabilir.

PROFİL	Kayıtlı bir [PROFİL] numarası seçin.
KAYIT	Geçerli olarak ayarlanan değerleri referans olarak hafızaya kaydeder.
TAŞI	[KAYIT] içinde saklanan ayarlanmış referans değerlerini mevcut sinyale uygular.
SIFIRLA	Seçilen [PROFİL] numarasının [REF. LENS BELLEĞİ] öğesini fabrika varsayılan ayarlarına sıfırlayın.
SİNYALE GÖRE YÜKLE	Sinyalleri değiştirdiğinizde, mercek seçilen [PROFİL] numarası için mercek kaydırma, yakınlaştırma ve odak değerlerine geçecektir. [LENS BELLEĞİ] öğesine herhangi bir ayarlanmış değer kaydedilmemişse lens [REF. LENS BELLEĞİ] ile ayarlanmış değerleri uygulayacaktır. Alternatif olarak, [REF. LENS BELLEĞİ] öğesine herhangi bir ayarlanmış değer kaydedilmemişse, ünite fabrika varsayılan değerlerine geri dönecektir.
ZORUNLU SESSİZ HAL	Mercek kaydırma sırasında görüntüyü kapatmak için, [EVET] öğesini seçin.

- Bu işlev NP44ML mercek ünitesi için mevcut değildir.

İPUCU:

- Menüden [SİFIRLA] ögesi için [AKİM SİNYALI] veya [BÜTÜN VERİLER] işlemini gerçekleştirirken, [REF. LENS BELLEĞİ] ögesindeki ayarlanmış değerler varsayılan değerlere geri döndürülmeyecektir.
- Her giriş kaynağı için, ayarlanmış değerleri saklamak üzere Mercek Belleği işlevini kullanın. (→ sayfa 59, 108)

[LENS KONUMU]

Merceği başlangıç konumuna geri ayarlayın.

[MERCEK KALİBRASYONU]

Takılan merceğin yakınlaştırma, odaklama ve kaydırma ayar aralığı kalibre edilir.

Lensi değiştirdikten sonra, [MERCEK KALİBRASYONU] işlemini gerçekleştirdiğinizden emin olun.

- Bu işlev NP44ML mercek ünitesi için mevcut değildir.

[RENK TEKDUZELİĞİ(ARAC)]

ProAssist yazılım uygulaması ile, projektörde kayıtlı benzerlik ayar değerini alır.

[GAMA(ARAC)]

ProAssist yazılım uygulaması ile ayarlandıktan sonra, projektörde kayıtlı Gama Tonu ayar değerini alır.

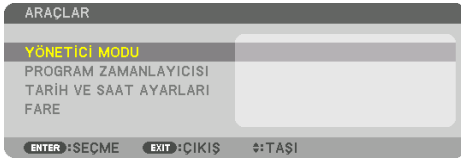
[KONTROL]**ARAÇLAR****YÖNETİCİ MODU**

Bu, [MENÜ MODU] ögesini seçmenize, ayarları kaydetmenize ve yönetici modu için bir şifre belirlemenize olanak tanır.

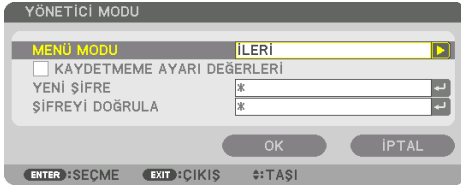

MENÜ MODU	[BASİT] veya [İLERİ] menüyü seçin. (→ sayfa 83)	—
KAYDETMEME AYARI DEĞERLERİ	Bir onay işaretinin eklenmesi projektör ayarlarınızı kaydetmeyecektir. Projektör ayarlarınızı kaydetmek için bu onay kutusunu kaldırın.	—
YENİ ŞİFRE, ŞİFRE DOĞRULAMA	Yönetici modu için bir şifre atayın.	10 alfanümerik karaktere kadar

PROGRAM ZAMANLAYICISI



Bu seçenek, projektörü açar/bekleme moduna sokar ve video sinyallerini değiştirir ve [IŞIK MODU] ögesini otomatik olarak belirlenmiş bir zamanda seçer.

Önemli:

- [PROGRAM ZAMANLAYICISI] ögesini kullanmadan önce, [TARİH VE SAAT AYARLARI] özelliğinin ayarlanmış olduğundan emin olun. (→ sayfa 137)
Projektörün GÜÇ kablosu bağlı bir şekilde bekleme durumunda olduğundan emin olun.
Projektör dahili bir saate sahiptir. Ana güç kaynağı kapatıldıktan sonra, yaklaşık bir ay boyunca saat çalışmaya devam edecektir. Ana güç projektöre bir ay veya daha fazla bir süre için sağlanmazsa, [TARİH VE SAAT AYARLARI] özelliğinin yeniden ayarlanması gerekir.

Yeni bir program zamanlayıcısının ayarlanması

1. [PROGRAM ZAMANLAYICISI] ekranında, [AYARLAR] seçeneğini seçmek için ▲ veya ▼ düğmesini kullanın ve ENTER düğmesine basın.



[PROGRAM LİSTESİ] ekranı görüntülenecektir.

2. Boş bir program numarası seçin ve ENTER düğmesine basın.



[DÜZENLEME] (DÜZENLEME) ekranı görüntülenecektir.

3. Her bir öge için ayarları gerektiği şekilde yapın.

ETKİN	Programı etkinleştirmek için bir onay işareti yerleştirin.
GÜN	Program zamanlayıcısı için haftanın günlerini seçin. Programı Pazartesi'den Cumaya yürütmek için, [PZT-CUM] ögesini seçin. Programı günlük olarak yürütmek için [HER GÜN] ögesini seçin.
ZAMAN	Programı yürütmek için saati ayarlayın. Saati 24 saatlik formatta girin.
İŞLEV	Yürütülecek bir işlev seçin. [GÜÇ] ögesinin seçilmesi, [İLERİ AYARLAR] ayarını yaparak projektörü açıp kapatmanızı sağlar. [GİRİŞ] ögesinin seçilmesi, [İLERİ AYARLAR] ayarını yaparak bir giriş terminali seçmenizi sağlar. [IŞIK MODU] ögesinin seçilmesi, [İLERİ AYARLAR] ayarını yaparak [IŞIK MODU] için [ARTIRMA], [NORMAL], [EKO1] ve [EKO2] arasından bir seçenek belirlemenizi sağlar.
İLERİ AYARLAR	[İŞLEV] ögesinde seçilen öge için bir seçenek belirleyin.
TEKRAR	Programı sürekli olarak tekrar etmek için bir onay işareti yerleştirin. Programı sadece bu hafta kullanmak için, onay işaretini kaldırın.

4. [OK] seçeneğini seçin ve ENTER düğmesine basın.

Bu, ayarları tamamlayacaktır.

[PROGRAM LİSTESİ] ekranına geri döndürüleceksiniz.

5. [GERİ] (GERİ) seçeneğini seçin ve ENTER düğmesine basın.

[PROGRAM ZAMANLAYICISI] ekranına geri döndürüleceksiniz.

6. [EXIT] ögesini seçin ve ENTER düğmesine basın.

[ARAÇLAR] ekranına geri döndürüleceksiniz.

NOT:

- En fazla 30 değişik zamanlayıcı ayarı programlanabilir.
- Program Zamanlayıcısı, program bazlı olarak değil belirli bir zaman esasına göre yürütülür.
- [TEKRAR] seçeneğinde onay işareti ile işaretlenmeyen bir program yürütüldükten sonra, [ETKİN] onay kutusundaki işaret otomatik olarak temizlenir ve program devre dışı kalır.
- Açılış saati ve kapanış saati aynı saate ayarlandığında, kapanış saati ayarı öncelikli olacaktır.
- Aynı saat için iki farklı kaynak ayarlandığında, daha büyük program numarası öncelikli olur.
- Soğutma fanları çalışırken veya bir hata ortaya çıktığında, açılış saati ayarı yürütülmez.
- Güç kapatmanın mümkün olmadığı koşullar altında kapanış saati ayarı son bulursa, kapanış saati ayarı güç kapatma mümkün olana kadar yürütülmez.
- [DÜZENLEME] ekranının [ETKİN] ögesinde onay işareti ile işaretlenmemiş programlar, Program Zamanlayıcısı etkinleştirilse bile yürütülmez.
- Projektör, program zamanlayıcısı kullanarak açıldığında ve projektörü kapatmak istiyorsanız, projektörün uzun bir süre açık kalmaması için kapanış saatini ayarlayın veya bunu manuel olarak yapın.

Program zamanlayıcısının etkinleştirilmesi

1. **[PROGRAM ZAMANLAYICISI] ekranında [ETKİN] ögesini seçin ve ENTER düğmesine basın.**
Seçim ekranı görüntülenecektir.
2. **İmleci [AÇIK] ögesi ile hizalamak için ▼ düğmesine basındüğmesine basın ve ardından ENTER düğmesine basın.**
[PROGRAM ZAMANLAYICISI] ekranına geri dönün.

NOT:

- [PROGRAM ZAMANLAYICISI] ögesi etkin ayarları [AÇIK] olarak ayarlanmadığında, [PROGRAM LİSTESİ] ögesindeki [ETKİN] öğeler işaretlenmiş olsa bile program yürütülmeyecektir.
- [PROGRAM ZAMANLAYICISI] ögesinin etkin ayarları [AÇIK] olarak ayarlansa bile, [PROGRAM ZAMANLAYICISI], [PROGRAM ZAMANLAYICISI] ekranı kapanana çalışmayacaktır.

Programlanmış ayarları düzenleme

1. **[PROGRAM LİSTESİ] ekranında, düzenlemek istediğiniz bir program seçin ve ENTER düğmesine basın.**
2. **[DÜZENLEME] ekranında ayarları değiştirin.**
3. **[OK] seçeneğini seçin ve ENTER düğmesine basın.**
Programlanmış ayarlar değiştirilecektir.
[PROGRAM LİSTESİ] ekranına geri döndürüleceksiniz.

Programların sırasının değiştirilmesi

1. **[PROGRAM LİSTESİ] ekranında, sırasını değiştirmek istediğiniz bir program seçin ve ►► düğmesine basındüğmesine basın.**
2. **▲ veya ▼ ögesini seçmek için ▼ düğmesine basındüğmesine basın.**
3. **Programı taşımak istediğiniz sırayı seçmek için, ENTER düğmesine birkaç kez basın.**
Programların sırası değiştirilecektir.

Programların silinmesi

1. [PROGRAM LİSTESİ] ekranında, silmek istediğiniz program numarasını seçin ve ►► düğmesine basındüğmesine basın.
2.  (SİLME) seçeneğini seçmek için ▼ düğmesine basın düğmesine basın.
3. ENTER düğmesine basın.
Onay ekranı görüntülenecektir.
4. [EVET] seçeneğini seçin ve ENTER düğmesine basın.
Program silinecektir.

Bu, programı silmeyi tamamlayacaktır.

TARİH VE SAAT AYARLARI

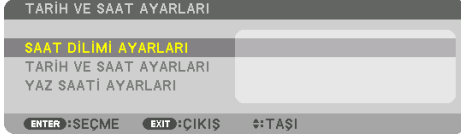

Mevcut saati, ayı, tarihi ve yılı ayarlayabilirsiniz.

NOT:

- Projektör dahili bir saate sahiptir. Ana güç kaynağı kapatıldıktan sonra, yaklaşık bir ay boyunca saat çalışmaya devam edecektir. Ana güç kaynağı kapatıldıktan sonra, bir ay veya daha uzun bir süre boyunca dahili saat çalışmaya devam edecektir. Dahili saat durursa, tarihi ve saati tekrar ayarlayın. Dahili saat, bekleme modunda iken durmayacaktır. Dahili saati projektör kullanılmıyorken bile sürekli olarak etkinleştirmek için, güç kablosunu prizden çıkarmadan projektörü bekleme durumunda bırakın.

SAAT DİLİMİ AYARLARI	Saat diliminizi seçin.
TARİH VE SAAT AYARLARI	Geçerli tarihinizi (AA/GG/YYYY) ve saatinizi (SS:DD) ayarlayın. INTERNET SAAT SUNUC.: Bir onay işareti yerleştirirseniz, projektörün dahili saati bir İnternet zaman sunucusu ile her 24 saatte bir ve projektör çalışmaya başlatıldığında senkronize edilir. GÜNCELLE: Projektörün dahili saatini herhal senkronize eder. [INTERNET SAAT SUNUC.] onay kutusu açık değilse [GÜNCELLE] düğmesi kullanılamaz.
YAZ SAATİ AYARLARI	Onay işareti yerleştirirseniz, yaz saati uygulaması için saat etkinleştirilir.

[FARE]

Bu işlev, bu projektör üzerindeki USB-A bağlantı noktası üzerinden ticari olarak satılan bir USB fareyi kullanmak içindir.

DÜĞME	Fareyi sağ veya sol elle kullanmak için seçin.
HASSASİYETİ	[HIZLI], [ORTA] ve [YAVAŞ] öğeleri arasında farenin hassasiyetini seçin.

NOT:

- Bu ayar, piyasada satılan tüm USB farelerin hareketini garanti etmez.

Kasa Düğmelerini Devre Dışı Bırakma [KUMANDA PANELİ KİLİDİ]

Bu seçenek [KUMANDA PANELİ KİLİDİ] işlevini açar veya kapatır.

NOT:

- [KUMANDA PANELİ KİLİDİ] nasıl iptal edilir
[KUMANDA PANELİ KİLİDİ] [AÇMA] olarak ayarlandığında, [KUMANDA PANELİ KİLİDİ] ayarını iptal etmek için kasa üzerindeki EXIT düğmesine 10 saniye veya daha uzun süre basın.

İPUÇU:

- [KUMANDA PANELİ KİLİDİ] açıldığında, menünün sağ altında bir tuş kilidi simgesi [] görüntülenecektir.
- Bu, [KUMANDA PANELİ KİLİDİ] uzaktan kumanda işlevlerini etkilemez.

Güvenliği Etkinleştirme [GÜVENLİK]

Bu özellik [GÜVENLİK] işlevini açar veya kapatır.

Doğru anahtar kelime girilmedikçe, projektör görüntü yansıtamaz. (→ sayfa 50)

NOT:

- Ayarınız, menüden [SIFIRLA] işlemi yapıldığında bile etkilenmez.

İletişim Hızını Seçme [HABERLEŞME HIZI]

Bu özellik, kişisel bilgisayar Kontrol bağlantı noktası (D-Sub 9P) için iletişim hızını ayarlar. Cihazın bağlanması için uygun hızı ayarladığınızdan emin olun.

NOT:

- Seçtiğiniz haberleşme hızı, menüden [SIFIRLA] işlemi yapıldığında bile etkileştirilmez.

[PC KONTROLU(HDBaseT)]

HDBaseT uyumlu bir verici (ayrı satılır) aracılığıyla RS-232C kullanarak projektörü bir bilgisayardan kontrol ederken, bunu [AÇIK] olarak ayarlayın.

Projektöre Kimlik Ayarlama [KONTROL KİMLİĞİ]

[KONTROL KİMLİĞİ] işlevine sahip tek bir uzaktan kumanda ile birden fazla projektörü ayrı ayrı ve bağımsız olarak çalıştırabilirsiniz. Tüm projektörlere aynı kimliği atarsanız, tüm projektörleri rahatlıkla tek bir uzaktan kumanda ile çalıştırabilirsiniz. Bunu yapmak için, her projektöre bir kimlik numarası atamanız gereklidir.

KONTROL KİMLİĞİ NUMARASI	Projektörünüze atamak istediğiniz bir sayıyı 1 ila 254 arasından seçin.
KONTROL KİMLİĞİ	[KONTROL KİMLİĞİ] ayarını kapatmak için [KAPALI] ögesini seçin ve [KONTROL KİMLİĞİ] ayarını açmak için [AÇIK] ögesini seçin.

NOT:

- [KONTROL KİMLİĞİ] için [AÇIK] ögesi seçildiğinde, projektör [KONTROL KİMLİĞİ] işlevini desteklemeyen uzaktan kumanda kullanılarak çalıştırılmaz. (Bu durumda, projektör kasasındaki düğmeler kullanılabilir.)
- Ayarınız, menüden [SIFIRLA] işlemi yapıldığında bile etkilenmez.
- Projektör kasasındaki ENTER düğmesini 10 saniye basılı tutmak, Kontrol Kimliği iptali için menüyü görüntüleyecektir.

Kontrol Kimliği Atama veya Değişirme

1. **Projektörü açın.**
2. **Uzaktan kumanda üzerindeki ID SET düğmesine basındüğmesine basın.**

[KONTROL KİMLİĞİ] ekranı görüntülenecektir.

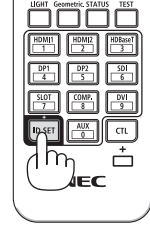

Projektör mevcut uzaktan kumanda kontrol kimliği ile çalıştırabiliyorsa, [ETKİN] ögesi görüntülenecektir. Projektör mevcut uzaktan kumanda kontrol kimliğiyle çalıştırılmıyorsa, [ETKİN DEĞİL] ögesi görüntülenecektir. Etkin olmayan projektörü çalıştırmak için, aşağıdaki prosedürü kullanarak projektör için kullanılan kontrol kimliğini atayın (Adım 3).

3. **Uzaktan kumanda üzerindeki ID SET düğmesini basılı tutarken, numerik tuş takımındaki düğmelerden birine basın.**

Örnek:

“3” ögesini atamak için, uzaktan kumanda üzerindeki bulunan “3” düğmesine basındüğmesine basın.

Kimlik yok, tüm projektörlerin tek bir uzaktan kumanda ile çalıştırılabileceği anlamına gelir. “Kimlik Yok” ayarını yapmak ve kontrol kimliği ayarını iptal etmek için, “000” ögesini girin veya ID SET düğmesini basılı tutarken 0 rakamına basın.

İPUCU:

- Kimlikler için aralık 1 ila 254 şeklindedir.

4. **ID SET düğmesini bırakın.**

Güncellenmiş [KONTROL KİMLİĞİ] ekranı görüntülenecektir.

NOT:

- Piller kimlikler bittikten veya çıkartıldıktan birkaç gün sonra silinebilir.
- Piller çıkartıldığında uzaktan kumandanın düğmelerinden herhangi birine yanlışlıkla basılması, geçerli olarak belirlenmiş kimliği silecektir.

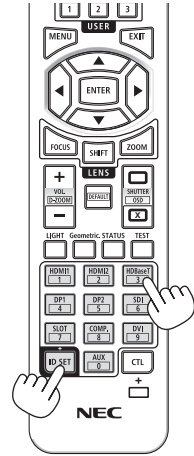

Uzaktan Kumanda Sensörlerinin Açılması veya Kapatılması [UZAK SENSÖRLER]

Bu seçenek, kablosuz modda projektör üzerindeki hangi uzaktan kumanda sensörünün etkinleştirildiğini belirler.

Seçenekler şunlardır: [ÖN/ARKA], [ÖN], [ARKA] ve [HDBaseT].

NOT:

- Bu, [HDBaseT] olarak ayarlandığında, projektöre bağlı HDBaseT iletim cihazının güç kaynağı açılırsa, projektörün uzaktan kumandası sinyalleri alamayacaktır.

İPUCU:

- Doğrudan güneş ışığı veya güçlü aydınlatma projektörün uzaktan kumanda sensörüne çarptığında uzaktan kumanda sistemi çalışmazsa, başka bir seçeneğe değiştirin.
-

[AĞ AYARLARI]

Bir ağa bağlı projektörü kullanırken, çeşitli ayarları yapılandırın.

Önemli:

- Bu ayarlar hakkında ağ yöneticinize danışın.
- Kablolü LAN kullanırken, Ethernet kablosunu (LAN kablosu) projektörün LAN bağlantı noktasına bağlayın. (→ sayfa 168)
- LAN kablosu (ticari olarak satılır) için, lütfen Kategori 5e veya daha üzeri korumalı bükümlü çift (STP) kabloyu kullanın.
- Bu projektörün varsayılan [KABLOLU LAN] ayarı fabrikadan sevk edildiğinde [DEVRE DIŞI] olarak ayarlanır. Bir ağa bağlanmak için, kablolü LAN'ı etkinleştirmek üzere [KABLOLU LAN] profil ayarını [DEVRE DIŞI] ögesinden [PROFİL 1] veya [PROFİL 2] ögesine değiştirin.

İPUÇU:

- Menüden [SIFIRLA] işlemi yapıldığında bile, ağ ayarları etkilenmeyecektir.

LAN Bağlantısının Nasıl Ayarlanacağına Dair İpuçları**Projektörü bir LAN bağlantısı için ayarlamak üzere:**

[KABLOLU LAN] → [PROFİLLER] → [PROFİL 1] veya [PROFİL 2] ögesini seçin.

KabloLU LAN için iki ayar ayarlanabilir.

Ardından, [DHCP], [IP ADRESİ], [ALTŞEBEKE MASKİ] ve [GEÇİT] için açın veya kapatın ve [OK] ögesini seçin ve ENTER düğmesine basın. (→ sayfa 143)

Profil numarasında kayıtlı LAN ayarlarını çağırmak için:

KabloLU LAN için [PROFİL 1] veya [PROFİL 2] ögesini seçin ve ardından [OK] seçeneğini seçin ve ENTER düğmesine basın. (→ sayfa 143)

DHCP sunucusuna bağlanmak için:

KabloLU LAN için [DHCP] ögesini açın. [AÇIK] ögesini seçin ve ENTER düğmesine basın. DHCP sunucusu kullanmadan IP adresi belirlemek için, [DHCP] ögesini kapatın. (→ sayfa 143)

Hata mesajlarını e-posta ile almak için:

[POSTA ALARMI] ögesini seçin ve [GÖNDERENİN ADRESİ], [SMTP SUNUCU ADI] ve [ALİCİNİN ADRESİ] öğelerini ayarlayın. Son olarak, [OK] seçeneğini seçin ve ENTER düğmesine basın. (→ sayfa 145)

AG SIFRESİ

Kablolu LAN kullanırken, şifre ayarlama. Alternatif olarak, ayarlanan şifreyi değiştirme. En fazla 10 alfanumerik karakter kullanarak şifreyi ayarlayın.

Şifre ayarlandıysa, aşağıdaki durumlarda şifreyi girmeniz gerekir.

- Ekran üstü menünün [AĞ ŞİFRESİ] ekranını ve [KABLOLU LAN] ekranını açarken
- HTTP sunucusunun [AYARLAR] ekranındaki ağ ayarlarını güncellerken

Ayarlanan şifreyi silmek için, kayıt sırasında şifre giriş alanını boş bırakın.

İPUCU:

- Bununla birlikte, şifrenizi unutursanız satıcınıza başvurun.

KABLOLU LAN

Projektörü satın aldıktan sonra ekran üstü menüden [KABLOLU LAN] ögesini seçtiğinizde, [AĞ ŞİFRESİ] ayar ekranı görünecektir. Aşağıdaki Adım (1) veya Adım (2) ögesini gerçekleştirin.

(1) Ağ şifresini ayarlarken (önerilir)

Bkz. [AĞ ŞİFRESİ] (→ sayfa 142).

(2) Hiçbir ağ şifresi ayarlanmadığında

[AG SIFRESİ] ayar ekranındaki 2 giriş alanını boş bırakın, ardından [OK] ögesini seçin ve ENTER düğmesine basın.

[AĞ ŞİFRESİ] ayarlanmıŝsa, ŝifre girmeden [KABLOLU LAN] ekranını görüntüleyemezsiniz.

ARAYÜZ	Kablolu LAN'a bağlanmak üzere LAN bağlantı noktasını kullanmak için [LAN] ögesini seçin. Kablolu LAN'a bağlanmak üzere HDBaseT IN/Ethernet bağlantı noktasını kullanmak için [HDBaseT] ögesini seçin.	—
PROFİLLER	<ul style="list-style-type: none"> Kablolu LAN için ayarlar projektör belleğinde iki şekilde kaydedilebilir. [PROFİL 1] veya [PROFİL 2] ögesini seçin ve ardından [DHCP] ve diğer seçenekler için ayarları yapın. Bunu yaptıktan sonra, [OK] seçeneğini seçin ve ENTER düğmesine basın. Bu, ayarlarınızı belleğe kaydeder. Bellekten ayarları çağırarak için: [PROFİLLER] listesinden [PROFİL 1] veya [PROFİL 2] ögesini seçtikten sonra. [OK] seçeneğini seçin ve ENTER düğmesine basın. Bir kablolu LAN'a bağlı değilken, [DEVRE DIŐI] seçeneğini seçin. 	—
DHCP	DHCP sunucunuzdan projektöre otomatik olarak bir IP adresi atamak için bir onay işareti yerleştirin. Ağ yöneticinizden alınan IP adresini veya alt ağ maskesi numarasını kaydetmek için bu onay kutusundaki işareti kaldırın.	—
IP ADRESİ	[DHCP] ögesi kapalı olduğunda, projektöre bağlı olan ağın IP adresini ayarlayın.	12 numerik karaktere kadar
ALTŞEBEKE MASKİ	[DHCP] ögesi kapalı olduğunda, projektöre bağlı olan ağın alt ağ maskesi numarasını ayarlayın.	12 numerik karaktere kadar
GEÇİT	[DHCP] ögesi kapalı olduğunda, projektöre bağlı olan ağın varsayılan ağ geçidini ayarlayın.	12 numerik karaktere kadar

5. Ekran Menüünün Kullanılması

OTOMATİK DNS	DHCP sunucunuzdan projektöre bağlı DNS sunucunuzun IP adresini otomatik olarak atamak için bir onay işareti yerleştirin. Projektöre bağlı DNS sunucunuzun IP adresini ayarlamak için, bu onay kutusundaki seçimi kaldırın.	12 numerik karaktere kadar
DNS KONFIGÜRASYONU	[OTOMATİK DNS] kapalı olduğunda, projektöre bağlı olan ağ üzerindeki DNS sunucunuzun IP adresini ayarlayın.	12 numerik karaktere kadar
YENİDEN BAĞLAN	Projektörü bir ağa yeniden bağlamayı deneyin. [PROFİLLER] ögesini değiştirdiysezen bunu deneyin.	—

PROJEKTÖR İSMİ

PROJEKTÖR İSMİ	Benzersiz bir projektör adı belirleyin.	En fazla 16 alfanumerik karakter ve sembol
----------------	---	--

ALAN

Projektörün ana bilgisayar adını ve alan adını ayarlayın.

ANA BİLGİSAYAR ADI	Projektörün ana bilgisayar adını ayarlayın.	16 alfanümerik karaktere kadar
ALAN ADI	Projektörün alan adını ayarlayın.	60 alfanümerik karaktere kadar

POSTA ALARMİ

POSTA ALARMİ

POSTA ALARMİ

ANA BİLGİSAYAR ADI [pj-0123456789xx] [GİR]

ALAN ADI [] [GİR]

GÖNDERENİN ADRESİ [] [GİR]

SMTP SUNUCU ADI [] [GİR]

ALICININ ADRESİ 1 [] [GİR]

ALICININ ADRESİ 2 [] [GİR]

ALICININ ADRESİ 3 [] [GİR]

POSTA TESTİ

OK İPTAL

ENTER : SEÇME EXIT : ÇIKIŞ ⇄ : TAŞI

POSTA ALARMİ	<p>Bu seçenek, kablosuz veya kablolu LAN kullanırken hata mesajlarını e-posta yoluyla bilgisayarınıza bildirir.</p> <p>Onay işareti yerleştirildiğinde Uyarı Postası özelliği açılır.</p> <p>Onay işaret kaldırıldığında, Uyarı Postası özelliği kapanır.</p> <p>Projektörden gönderilecek ileti örneği:</p> <div style="border: 1px solid black; padding: 5px;"> <p>Konu: [Projektör] Projektör Bilgileri</p> <p>SOĞUTMA FANI DURDU.</p> <p>[BİLGİ]</p> <p>PROJEKTÖR İSMİ: xxxxx</p> <p>KULLANILAN IŞIK SAATI: xxxxx[S]</p> </div>	—
ANA BİLGİSAYAR ADI	Bir ana bilgisayar adı girin.	16 alfanümerik karaktere kadar
ALAN ADI	Projektöre bağlı ağın alan adını girin.	60 alfanümerik karaktere kadar
GÖNDERENİN ADRESİ	Gönderen adresini belirtin.	En fazla 60 alfanümerik karakter ve sembol
SMTP SUNUCU ADI	Projektöre bağlanacak SMTP sunucu adını girin.	60 alfanümerik karaktere kadar
ALICI ADRESİ 1, ALICI ADRESİ 2, ALICI ADRESİ 3	Alıcınızın adresinizi girin.	En fazla 60 alfanümerik karakter ve sembol
POSTA TESTİ	<p>Ayarlarınızın doğru olup olmadığını kontrol etmek için, bir test postası gönderin.</p> <p>NOT:</p> <ul style="list-style-type: none"> Testte yanlış bir adres girdiyse, Uyarı postası alamayabilirsiniz. Böyle bir durumda, Alıcı Adresinin doğru olarak ayarlanıp ayarlanmadığını kontrol edin. [GÖNDERENİN ADRESİ], [SMTP SUNUCU ADI] veya [ALICININ ADRESİ 1-3] öğelerinden herhangi biri seçilmedikçe, [POSTA TESTİ] kullanılamaz. [POSTA TESTİ] işlemini gerçekleştirmeden önce, [OK] öğesini vurguladığınızdan ve ENTER düğmesine bastığınızdan emin olun. 	—

[AĞ SERVİSİ]



[ŞİFRE]] ayarlanmışsa, ŞİFRE girmeden [AĞ HİZMETİ] ekranını görüntüleyemezsiniz.

[SERVİSLER]

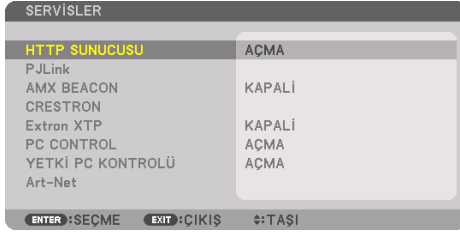

HTTP SUNUCUSU	<p>HTTP sunucusuna bağlanma ayarlarını yapılandırın.</p> <table border="1"> <tr> <td>AÇMA</td> <td>Giriş ekranını görüntülemeyen doğrudan HTTP sunucusuna bağlanın.</td> </tr> <tr> <td>KAPALI</td> <td>HTTP sunucusuna bağlanmak mümkün değildir.</td> </tr> <tr> <td>YETKİ</td> <td>HTTP sunucusuna bağlanırken oturum açma ekranını görüntüleyin.</td> </tr> </table> <p>[HESAP] öğesinde ayarlanmış KULLANICI ADI ve ŞİFRE'yi girin.</p>	AÇMA	Giriş ekranını görüntülemeyen doğrudan HTTP sunucusuna bağlanın.	KAPALI	HTTP sunucusuna bağlanmak mümkün değildir.	YETKİ	HTTP sunucusuna bağlanırken oturum açma ekranını görüntüleyin.	—
AÇMA	Giriş ekranını görüntülemeyen doğrudan HTTP sunucusuna bağlanın.							
KAPALI	HTTP sunucusuna bağlanmak mümkün değildir.							
YETKİ	HTTP sunucusuna bağlanırken oturum açma ekranını görüntüleyin.							
PJLink	<p>PJLink öğesini kullanmak için ayarları yapılandırın.</p> <table border="1"> <tr> <td>YENİ ŞİFRE, ŞİFRE DOĞRULAMA</td> <td>Şifreyi ayarlayın.</td> </tr> <tr> <td>SINIF</td> <td>PJLink Sınıf 2 spesifikasyonlarına sahip işlevleri kullanmak için [SINIF2] ayarını yapın.</td> </tr> <tr> <td>HEDEF</td> <td>[SINIF], [SINIF2] olarak ayarlandığında, hedefin IP adresini girin.</td> </tr> </table> <p>NOT:</p> <ul style="list-style-type: none"> • Şifrenizi unutmayın. Bununla birlikte, şifrenizi unutursanız satıcınıza başvurun. • PJLink nedir? PJLink, farklı üreticilerin projektörlerini kontrol etmek için kullanılan bir protokol standardizasyonudur. Bu standart protokol, Japan Business Machine ve Information System Industries Association (JBMA) tarafından 2005 yılında oluşturulmuştur. Projektör PJLink Sınıf 1 komutlarının tümünü destekler. • PJLink ayarı, menüden [SIFIRLA] işlemi yapıldığında bile etkilenmeyecektir. 	YENİ ŞİFRE, ŞİFRE DOĞRULAMA	Şifreyi ayarlayın.	SINIF	PJLink Sınıf 2 spesifikasyonlarına sahip işlevleri kullanmak için [SINIF2] ayarını yapın.	HEDEF	[SINIF], [SINIF2] olarak ayarlandığında, hedefin IP adresini girin.	32 alfanümerik karaktere kadar
YENİ ŞİFRE, ŞİFRE DOĞRULAMA	Şifreyi ayarlayın.							
SINIF	PJLink Sınıf 2 spesifikasyonlarına sahip işlevleri kullanmak için [SINIF2] ayarını yapın.							
HEDEF	[SINIF], [SINIF2] olarak ayarlandığında, hedefin IP adresini girin.							

5. Ekran Menüünün Kullanılması

AMX BEACON	<p>AMX'in NetLinX kontrol sistemi tarafından desteklenen ağa bağlanırken, AMX Device Discovery öğesinden algılamayı açın veya kapatın.</p> <p>İPUCU:</p> <ul style="list-style-type: none">AMX Device Discovery (Cihaz Bulma) özelliğini destekleyen bir cihaz kullanıldığında, tüm AMX NetLinX kontrol sistemi cihazı tanıyacak ve bir AMX sunucusundan uygun bir Cihaz Keşif Modülü indirecektir. <p>[AÇIK] öğesi, AMX Device Discovery'den projektörün algılanmasını sağlayacaktır. [KAPALI] öğesi, AMX Device Discovery'den projektörün algılanmasını devre dışı bırakacaktır.</p>	—
CRESTRON	<p>ROOMVIEW: Projektörü kişisel bilgisayarınızdan kontrol ederken açın veya kapatın. CRESTRON CONTROL: Projektörü bilgisayarınızdan kontrol ederken açın veya kapatın.</p> <ul style="list-style-type: none">KONTROLÖR IP ADRESİ: CRESTRON SUNUCUSU IP adresinizi girin.IP ID: CRESTRON SUNUCUSU IP ID'nizi girin. <p>İPUCU:</p> <ul style="list-style-type: none">CRESTRON ayarları yalnızca CRESTRONROOMVIEW ile kullanım için gereklidir. Daha fazla bilgi için http://www.crestron.com adresini ziyaret edin.	12 numerik karaktere kadar
Extron XTP	<p>Bu projektörü Extron XTP vericisine bağlamak için ayarlayın. [AÇIK] öğesi, XTP vericisi ile bağlanmayı etkinleştirecektir. [KAPALI] öğesi, XTP vericisi ile bağlanmayı devre dışı bırakacaktır.</p>	—
PC CONTROL	<p>Kişisel bilgisayar kontrol işlevini açık veya kapalı olarak ayarlayın. [AÇIK] öğesi, kişisel bilgisayar kontrol işlevini etkinleştirecektir. [KAPALI] öğesi, kişisel bilgisayar kontrol işlevini devre dışı bırakacaktır.</p>	—
YETKİ PC KONTROLÜ	<p>Kimlik doğrulamayı kullanarak kişisel bilgisayar kontrol işlevini açık veya kapalı olarak ayarlayın. [AÇIK] seçeneği, [HESAP] öğesinde kayıtlı kullanıcı adı ve şifreyi kullanarak, kimlik doğrulaması ile kişisel bilgisayar kontrol işlevini etkinleştirir. [KAPALI] seçeneği, kimlik doğrulaması ile kişisel bilgisayar kontrol işlevini devre dışı bırakır.</p> <p>NOT:</p> <ul style="list-style-type: none">Bu işlev, gelecekteki genişletme içindir. Kimlik doğrulama işleviyle uyumlu bir uygulama ile birlikte kullanılarak güvenlik artırılabilir. Uygulama yazılımının gerektirdiği kimlik doğrulama prosedürü ile ilgili özellikler için, lütfen web sitemizi ziyaret edin. https://www.sharp-nec-displays.com/dl/en/pj_manual/lineup.html	—

Art-Net	Art-Net bir Ethernet ağı üzerinden DMX512'yi iletmek ve almak için bir iletişim protokolüdür. Art-Net kontrol cihazını kullanarak projektörü kontrol etmek için ayarları yapılandırın.		—
	Art-Net	Art-Net ögesini açar veya kapatır.	
	[2.X.X.X], [10.X.X.X]	IP adresini Art-Net özelliklerine göre otomatik olarak hesaplar ve geçerli kablolu LAN ayarları (IP adresi, alt ağ maskesi) üzerine yazar.	
	AYARLAR	Projektör tarafından kullanılan DMX Universe ögesini ve başlangıç kanalını ayarlar.	
	KANAL	1 ile 12 arasındaki kanallara atanacak projektör işlevlerini seçer. Atanan işlevi geçici olarak devre dışı bırakmak için, parametreyi çalıştırılmaz bir değere ayarlamak için [KİLİT] ögesini seçin.	
<ul style="list-style-type: none"> Her kanal için ayarlanan işlev ve DMX değeri [BİLGİ] ögesinde kontrol edilebilir. DMX parametreleri için, bkz. "Art-Net DMX Parametre Listesi" (→ sayfa 201). 			

[HESAP]

Üç tür hesap kaydedebilirsiniz: [KULLANICI1], [KULLANICI2] ve [KULLANICI3].

[ŞİFRE] ayarlandığında, her kullanıcı için [KAYDETME] etkinleştirilir.

Hesap [KAYDETME] ögesine kaydedildikten sonra, [KULLANICI ADI DEĞİŞT.], [ŞİFRE DEĞİŞTİRME], [ETKİN] ve [SİLME] seçilebilir.

KAYDETME	[HTTP SUNUCUSU] kimlik doğrulaması ve [YETKİ PC KONTROLÜ] ile kullanmak üzere hesabın kullanıcı adını ve şifresini ayarlayın.	En fazla 16 alfanumerik karakter
KULLANICI ADI DEĞİŞT.	[HESAP] ögesinde kayıtlı olan kullanıcı adını değiştirin.	En fazla 16 alfanumerik karakter
ŞİFRE DEĞİŞTİRME	[HESAP] ögesinde kayıtlı olan şifreyi değiştirin.	En fazla 16 alfanumerik karakter

ETKİN	Hesabı etkinleştirmeyi veya devre dışı bırakmayı seçin. [AÇIK] ögesi hesabı etkinleştirecektir. [KAPALI] ögesi hesabı devre dışı bırakacaktır. Bu hesapla, kimlik doğrulaması gerektiren bir HTTP sunucusuna bağlanamaz veya [YETKİ PC KONTROLÜ] işlevini kullanarak projektörü çalıştıramazsınız.	—
SİLME	[HESAP] ögesinde ayarlanmış KULLANICI ADI ve ŞİFRE'yi silin. NOT: • [KULLANICI1], [KULLANICI2] ve [KULLANICI3] hesaplarının tümü silinmişse, kimlik doğrulaması gerektiren HTTP sunucusuna bağlanamaz veya [YETKİ PC KONTROLÜ] işlevini kullanarak projektörü çalıştıramazsınız.	—

[ŞİFRE]



<p>Ağ yöneticisi için şifreyi ayarlayın.</p> <p>Şifre ayarlandığında, ekran menüsünün [AĞ SERVİSİ] ekranını ve HTTP sunucusunun [SERVİSLER] sekmesini açarken, bir onay ekranı görüntülenir ve şifre girilmelidir.</p> <p>Ana ünite veya uzaktan kumanda üzerindeki ▼▲◀▶ düğmelerinin bir kombinasyonunu kullanarak şifreyi ayarlayın.</p> <p>Parolayı silmek için, [ŞİFRE] giriş alanını boş olarak kaydedin.</p> <p>NOT:</p> <ul style="list-style-type: none"> • Şifrenizi not edin ve güvenli bir yerde saklayın. • Şifrenizi unutursanız, distribütörünüze başvurun. 	10 alfanümerik karaktere kadar
---	--------------------------------

[KAYNAK SEÇENEKLERİ]**Otomatik Ayarı Ayarlama [OTOMATİK AYAR]**

Bu özellik Otomatik Ayar modunu ayarlar, böylece bilgisayar sinyali gürültü ve stabilite için otomatik veya manuel olarak ayarlanabilir. Ayarları otomatik olarak iki şekilde yapabilirsiniz: [NORMAL] ve [İNCE].

KAPALI	Bilgisayar sinyali otomatik olarak ayarlanmayacaktır. Bilgisayar sinyalini manuel olarak optimize edebilirsiniz.
NORMAL	Varsayılan ayarlar. Bilgisayar sinyali otomatik olarak ayarlanacaktır. Normal olarak bu seçeneği seçin.
İNCE	Hassas ayar gerekiyorsa, bu seçeneği seçin. [NORMAL] ögesi seçildiğinde, kaynağa değiştirmek daha fazla zaman alır.

İPUCU:

- Fabrikadan gönderildiğinde varsayılan ayar [NORMAL]'dir.

[SES SEÇİMİ]

Bu, HDMI 1 IN terminali, HDMI 2 IN terminali, DisplayPort IN terminali ve HDBaseT IN/Ethernet bağlantı noktasının ses girişini seçer.

Varsayılan Kaynağı Seçme [VARSAYILAN GİRİŞ SEÇ]

Projektör her açıldığında, projektörü girişlerinden herhangi birine varsayılan olarak ayarlayabilirsiniz.

SON	Projektör her açıldığında, projektörü varsayılan olarak önceki veya son etkin girişe ayarlar.
OTOMATİK	Aktif bir kaynağı HDMI1HDMI1 → HDMI2 HDMI2 → DisplayPort → BİLGİSAYAR → HDBaseT sırasıyla arar ve bulunan ilk kaynağı görüntüler.
HDMI1	Projektör her açıldığında, HDMI 1 IN konektöründen gelen dijital kaynağı görüntüler.
HDMI2	Projektör her açıldığında, HDMI 2 IN konektöründen gelen dijital kaynağı görüntüler.
DisplayPort	Projektör her açıldığında, DisplayPort ögesinden gelen dijital kaynağı görüntüler.
BİLGİSAYAR	Projektör her açıldığında, COMPUTER IN konektöründen gelen bilgisayar sinyalini görüntüler.
HDBaseT	HDBaseT sinyalini yansıtır.

[KESİNTİSİZ GEÇİŞ]

Giriş konektörü değiştirildiğinde, değişim öncesinde görüntülenen görüntü yeni görüntüye sinyal kaybından dolayı bir kesinti olmadan geçmek üzere tutulur.

Arka Plan için Renk veya Logo Seçimi [FON]

Sinyal olmadığında, mavi/siyah ekran veya logo görüntülemek için bu özelliği kullanın. Varsayılan arka plan [MAVİ]'dir.

NOT:

- Arka plan logosu seçilse bile, [PIP/RESİM RESİME] modunda iki resim görüntüleniyorsa, sinyal olmadığında mavi fon logosuz olarak görüntülenir.

[HDBaseT ÇIKIŞI SEÇİMİ]

Projektördeki HDBaseT OUT/Ethernet bağlantı noktasından çıkacak sinyali seçin.

KAPALI	Sinyal çıkışı yok.
OTOMATİK	Giriş sinyali çıkışı. İki görüntü eş zamanlı olarak yansıtıldığında (PIP/RESİM RESİME), ana ekran için görüntü oluşturulur.
HDMI1	Giriş sinyalini HDMI 1 IN terminalinden çıkarın.
HDMI2	Giriş sinyalini HDMI 2 IN terminalinden çıkarın.
DisplayPort	Giriş sinyalini DisplayPort IN terminalinden çıkarın.
HDBaseT	Giriş sinyalini HDBaseT IN/Ethernet bağlantı noktasından çıkarın.

NOT:

- COMPUTER IN terminali üzerinden sinyal çıkışı yapılamıyor. Bu işlem için [RESİM İÇİNDE RESİM] veya [RESİM RESİME] ayarlandığında ve [OTOM.] ögesi ayarlandığında, ayrıca ana ekran için giriş terminali BİLGİSAYAR ve alt ekranın giriş terminali HDMI 1 IN, HDMI 2 IN, DisplayPort IN terminalleri veya HDBaseT IN/Ethernet bağlantı noktası arasında olması durumunda, alt ekrandan sinyal çıkışı olacaktır.
- [RESİM İÇİNDE RESİM] ve [RESİM RESİME] için ana ve alt ekrana ayarlanan giriş terminaleri seçilen giriş terminalerinden farklıysa, hiçbir görüntü oluşturulmayacaktır.
- 4K60p ve 4K50p sinyalleri oluşturulamaz.

[EDID SÜRÜMÜ]

HDMI 1 IN ve HDMI 2 IN terminaleri için EDID sürümünü değiştirin.

MOD1	Genel sinyali destekler
MOD2	4K sinyali destekler 4K desteği olan cihazı kullanarak 4K görüntüyü görüntülemek için bu modu seçin

NOT:

- Görüntü ve ses [MOD2] ögesinde oluşturulamıyorsa, [MOD1] ögesine geçin.

[HDCP SÜRÜMÜ]

HDMI 1 IN, HDMI 2 IN ve HDBaseT IN/Ethernet terminaleri için HDCP sürümünü değiştirin.

HDCP 2.2	HDCP 2.2 modunu otomatik olarak değiştirin ve HDCP 1.4
HDCP 1.4	ile zorunlu iletimi gerçekleştirin HDCP 1.4

NOT:

- HDBaseT OUT/Ethernet bağlantı noktası ile bağlı monitörden görüntü ve ses oluşturulamıyorsa, HDCP sürümünü HDCP 1.4 olarak değiştirin.

[GÜÇ SEÇENEKLERİ]

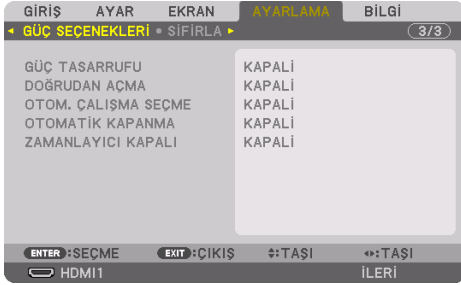

[GÜÇ TASARRUFU]

Bekleme modunu seçin:

AÇMA	Bu ayar, bekleme güç tüketimini gereken minimum düzeyde tutmak içindir. Bekleme durumu, projektör ayarlarına ve bağlı cihazların durumuna ve süresine bağlı olarak otomatik olarak değişir (→ sayfa 191). Tüketim gücü de bekleme durumuna göre değişir.
KAPALI	Bu, bekleme sırasında herhangi bir işlevsel kısıtlama bulunmayan bir ayardır. Uyku durumunu korumak için, güç tüketimi, bu mod [AÇIK] olarak ayarlandığından daha yüksektir.

İPUÇU:

- [GÜÇ TASARRUFU] [AÇMA] olarak ayarlanmış olsa bile, projektör aşağıdaki durumlarda uyku moduna geçer.
 - [PC KONTROLU (HDBaseT)] [AÇMA] olarak ayarlanmıştır
 - [UZAK SENSÖRLER], [HDBaseT] olarak ayarlanmıştır
 - [HDBaseT ÇIKIŞI SEÇİMİ], [KAPALI] dışında bir değere ayarlanmıştır
 - [OTOM. ÇALIŞMA SEÇME] seçeneği [KAPALI] dışında bir seçeneğe ayarlandığında ve HDMI1, HDMI2, DisplayPort veya COMPUTER terminallerine bir sinyal girişi yapıldığında
 - [KABLOLU LAN] → [ARAYÜZ], [HDBaseT] olarak ayarlanmıştır
 - [Extron XTP], [AÇIK] olarak ayarlanmıştır
 - Lens hareket ederken
 - Bir sıcaklık hatası veya başka bir hata meydana geldiğinde
- [GÜÇ TASARRUFU] ayarı [SIFIRLA] ile değiştirilmez.
- [GÜÇ TASARRUFU] AÇMA/KAPALI, karbon sayacının CO₂ emisyon azaltma miktarı hesaplamasını etkilemez.

Doğrudan Açmayı Etkinleştirme [DOĞRUDAN AÇMA]

Güç kablosu etkin bir elektrik prizine takıldığında projektörü otomatik olarak çalıştırır. Bu, her seferinde uzaktan kumanda veya projektör kasası üzerindeki POWER düğmesinin kullanılması ihtiyacını ortadan kaldırır.



UYARI

- Projektör güçlü bir ışık oluşturur. Gücü açarken, projeksiyon mesafesinde bulunan hiç kimsenin merceğe bakmadığından emin olun.

Projektörü Giriş Sinyalini Algılayarak Açma [OTOM. ÇALIŞMA SEÇME]

Bekleme veya uyku durumunda, projektör bu işlev ile [BİLGİSAYAR], [HDMI1], [HDMI2], [DisplayPort] ve [HDBaseT] terminallerinin arasından seçilen senkronize giriş sinyalini otomatik olarak algılar ve yansıtır.

KAPALI	[OTOM. ÇALIŞMA SEÇME] işlevi devre dışı hale gelir.
HDMI1, HDMI2, DisplayPort, BİLGİSAYAR, HDBaseT*	Projektör seçilen terminalden bilgisayar sinyal girişini algıladığında, otomatik olarak [AÇIK] hale getirilecek ve bilgisayar ekranını yansıtacaktır.



UYARI

- Projektör güçlü bir ışık oluşturur. Güç açıldığında, projeksiyon mesafesinde bulunan hiç kimsenin merceğe bakmadığından emin olun.

NOT:

- Projektörü KAPATTIKTAN sonra, bu [OTOM. ÇALIŞMA SEÇME] işlevini etkinleştirmek isterseniz, giriş terminallerinden gelen sinyali kesin veya bilgisayar kablosunu projektörden çıkarın ve 3 saniyeden fazla bekleyin (Giriş sinyali HDBaseT ise 1 dakika veya daha uzun süre) ve ardından seçilen terminalden giriş sinyalini bekleyin. Ayrıca, HDMI1, HDMI2, DisplayPort veya HDBaseT ögesinden gelen sinyal sürekli olarak projektöre giriliyorsa, projektör KAPALI ve UYKU modu durumunda bile olsa, projektör harici cihazların ayarına bağlı olarak tekrar otomatik olarak AÇILABİLİR.
- Bu işlev, bilgisayar ekranı giriş terminalinden komponent sinyal girişi veya Sync on Green ve Composite Sync. olarak bilgisayar sinyali tarafından etkinleştirilmez.

Güç Yönetimini Etkinleştirme [OTOMATİK KAPANMA]

Bu seçenek seçildiğinde, herhangi bir giriş tarafından sinyal alınmazsa veya herhangi bir işlem yapılmazsa projektörün (seçilen zamanda: 0:05, 0:10, 0:15, 0:20, 0:30, 1:00) otomatik olarak kapanmasını sağlayabilirsiniz.

Kapanma Zamanlayıcısını Kullanma [ZAMANLAYICI KAPALI]

- 30 dakika ila 16 saat arasında istediğiniz süreyi seçin: KAPALI, 0:30, 1:00, 2:00, 4:00, 8:00, 12:00, 16:00.**
- Uzaktan kumanda üzerindeki ENTER ID SET düğmesine basındüğmesine basın.**
- Kalan süre geri saymaya başlar ve Ekran Menüsünün altında görüntülenir.**
- Geri sayım tamamlandıktan sonra projektör kapanacaktır.**

NOT:

- Önceden ayarlanmış süreyi iptal etmek için, önceden ayarlı zamanı [KAPALI] olarak ayarlayın ya da gücü kapatın.
- Projektör kapatılmadan önce kalan süre 3 dakikaya ulaştığında, ekranın altında [PROJEKTÖR 3 DAKİKA İÇİNDE KAPANACAK] mesajı görüntülenir.

Fabrika Ayarlarına Dönme [SIFIRLA]

[SIFIRLA] özelliği, ayarları ve ayarlamaları aşağıdakiler dışındaki bir (tüm) kaynak(lar) için fabrika ayarlarına döndürmenizi sağlar:



[AKİM SINYALI]

Mevcut sinyale yapılan ayarlamaları fabrika ayarı seviyelerine sıfırlar.

Sıfırlanabilecek öğeler şunlardır: [AYAR], [KONTRAST], [PARLAKLIK], [RENK], [TON], [NETLİK], [GÖRÜNÜS ORANI], [YATAY], [DÜSEY], [SAAT], [FAZ], ve [ASİRİ TARAMA].

[BÜTÜN VERİLER]

Tüm sinyaller için tüm ayarlamaları ve ayarları fabrika ayarlarına sıfırlayın.

[GİRİŞ LİSTESİ], [GEOMETRİK DÜZELTME], [KENAR HARMANLAMA], [RESİM AYARI], [ÇOKLU EKRAN], [DİL], [EKRAN], [FAN MODU], [REFERANS BEYAZ DENGİ], [STATİK BİRLEŞME], [REF. LENS BELLEĞİ], [RENK TEKDUZELİĞİ(ARAC)], [GAMA(ARAÇ)], [YÖNETİCİ MODU], [TARİH VE SAAT AYARLARI], [KUMANDA PANELİ KİLİDİ], [GÜVENLİK], [HABERLESME HİZİ], [PC KONTROLU(HDBaseT)], [KONTROL KİMLİĞİ], [AĞ AYARLARI], [FON], [EDİD SÜRÜMÜ], [HDCP SÜRÜMÜ], [GÜÇ TASARRUFU], [ZAMANLAYICI KAPALI], [KULLANILAN IŞIK SAATİ] ve [TOP. KARBON TASARRUFU] DIŞINDAKİ tüm öğeler sıfırlanabilir.

[BÜTÜN VERİLER (GİRİŞ LİSTESİ DAHİL)]

[GİRİŞ LİSTESİ] olmak üzere tüm sinyaller için [GEOMETRİK DÜZELTME], [KENAR HARMANLAMA], [RESİM AYARI], [ÇOKLU EKRAN], [DİL], [EKRAN], [FAN MODU], [REFERANS BEYAZ DENGİ], [STATİK BİRLEŞME], [REF. LENS BELLEĞİ], [RENK TEKDUZELİĞİ(ARAC)], [GAMA(ARAÇ)], [YÖNETİCİ MODU], [TARİH VE SAAT AYARLARI], [KUMANDA PANELİ KİLİDİ], [GÜVENLİK], [HABERLESME HİZİ], [PC KONTROLU(HDBaseT)], [KONTROL KİMLİĞİ], [AĞ AYARLARI], [FON], [EDİD SÜRÜMÜ], [HDCP SÜRÜMÜ], [GÜÇ TASARRUFU], [ZAMANLAYICI KAPALI], [KULLANILAN IŞIK SAATİ] ve [TOP. KARBON TASARRUFU] dahil tüm ayarları ve ayarlamaları fabrika ön ayarına sıfırlayın.

Ayrıca [GİRİŞ LİSTESİ] içindeki tüm sinyalleri de siler ve fabrika ayarlarına geri döndürür.

NOT:

- Giriş Listesindeki kilitletli sinyaller sıfırlanamaz.

5-8. Menü Açıklamaları ve İşlevleri [BİLGİ]



[KULLANIM SÜRESİ]

[KULLANILAN IŞIK SAATİ] (S)	[TOPLAM KULLANIM SÜRESİ] (S)
[TOPLAM KARBON TASARRUFU] (kg-CO2)	

- [KULLANILAN IŞIK SAATİ] değeri, çalışma ortamının sıcaklığını ve gerçek çalışma süresindeki [IŞIK MODU] ayarını yansıtır.
- [TOPLAM KULLANIM SÜRESİ]
Bu, projektörün gerçek çalışma süresini gösterir.
- [TOPLAM KARBON TASARRUFU]
Bu, tahmini karbon tasarrufu bilgisini kg olarak görüntüler. Karbon tasarrufu hesaplamasındaki karbon ayak izi faktörü OECD'ye (2008 Sürümü) dayanmaktadır. (→ sayfa 44)

[KAYNAK(1)]

GİRİŞ TERMİNALİ	ÇÖZÜNÜRLÜK
YATAY FREKANS	DÜŞEY FREKANS
SENK TİPİ	SENKRON POLARİTESİ
TARAMA TİPİ	KAYNAK İSMİ
GİRİŞ NO.	

[KAYNAK(2)]

SİNYAL TİPİ	BİT DERİNLİĞİ
VIDEO DÜZEYİ	ÖRNEKLEME FREKANSI
3 BOYUTLU BİÇİM	

[KAYNAK(3)]

GİRİŞ TERMİNALİ	ÇÖZÜNÜRLÜK
YATAY FREKANS	DÜŞEY FREKANS
SENK TİPİ	SENKRON POLARİTESİ
TARAMA TİPİ	KAYNAK İSMİ
GİRİŞ NO.	

[KAYNAK(4)]

SİNYAL TİPİ	BİT DERİNLİĞİ
VIDEO DÜZEYİ	ÖRNEKLEME FREKANSI
3 BOYUTLU BİÇİM	

[KABLOLU LAN]

IP ADRESİ	ALTŞEBEKE MASKİ
GEÇİT	MAC ADRESİ
DNS	

[VERSION]

YAZILIM	
---------	--

[DİĞERLERİ]

TARİH SAAT	PROJEKTÖR İSMİ
MODEL NO.	SERIAL NUMBER
LENS KİMLİĞİ	

[KOŞULLAR]

GİRİŞ SICAKLIĞI	ÇIKIŞ SICAKLIĞI
ATMOSFER BASINCI	KURULUM KONUMU
X EKSENİ	Y EKSENİ
Z EKSENİ	OPTION COVER

[KOŞULLAR] altında bulunan [X-EKSENİ], [Y-EKSENİ] ve [Z-EKSENİ] hakkında

* Şekildeki Z EKSENİ'nin ok yönü projektörün üst kısmını temsil eder.

X EKSENİ:

Projektör görüntüsünü X eksenî yönünde yatayla –100 – +100 derecelik bir açıda görüntüleyin.

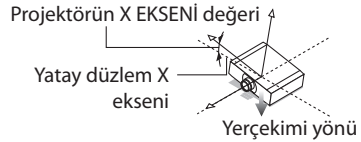
**Y EKSENİ:**

Projektör görüntüsünü Y eksenî yönünde yatayla –100 – +100 derecelik bir açıda görüntüleyin.

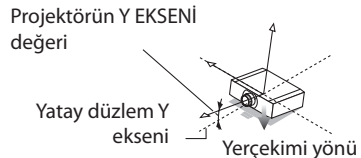

Z EKSENİ:

Projektör görüntüsünü Z eksenı yönünde dikeyle -100 - +100 derecelik bir açıda görüntüleyin.

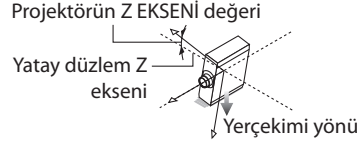

[OPTION COVER] (OPSİYON KAPAĞI) hakkında

Bu, projektör açılı olarak kurulduğunda opsiyon kapağının (ayrı olarak satılır) gerekip gerekmediğini kontrol etmek için kullanılır.

- / -	Opsiyon kapağı gerekli değildir
A / -	Yalnızca opsiyon kapağı A'nın takılması gerekir
- / B	Yalnızca opsiyon kapağı B'nin takılması gerekir
A / B	Opsiyon kapağı A ve B'nin her ikisinin de takılması gerekir

[HDBaseT]

SİNYAL KALİTESİ	ÇALIŞMA MODU
BAĞLANTI DURUMU	HDMI DURUMU

[Art-Net(1)]

Kanal1	Kanal2	Kanal3
Kanal4	Kanal5	Kanal6
Kanal7	Kanal8	Kanal9

[Art-Net(2)]

Kanal10	Kanal11	Kanal12
---------	---------	---------

6. Diğer Ekipmanlara Bağlanma



DİKKAT

- Projektörü harici bir cihaza bağlamadan önce, projektörü kapattığınızdan emin olun. Bunu yaparken, tehlike bölgesine girmeyin. Yansıtılan ışık gözünüze girerse, görme bozukluğuna neden olabilir.

NOT:

- Bağlantı kablosu projektör ile birlikte verilmez. Lütfen bağlantı için uygun bir kablo hazırlayın. HDMI, DisplayPort, LAN, RS-232C ve AUDIO için lütfen blendajlı bir sinyal kablosu kullanın. 15 pimli mini D-Sub için lütfen ferrit çekirdekli blendajlı bir sinyal kablosu kullanın. Başka kabloların ve adaptörlerin kullanılması, radyo ve televizyon sinyalleri ile parazite neden olur.

6-1. Bilgisayarınızı Bağlama

Bir bilgisayara bağlanmak için, bir bilgisayar kablosu, HDMI kablosu veya bir DisplayPort kablosu kullanılabilir.

Analog RGB sinyal bağlantısı

- Bilgisayar kablosunu bilgisayardaki monitör çıkış terminaline (mini D-sub 15 pim) ve projektördeki bilgisayar video giriş terminaline bağlayın. Lütfen ferrit çekirdekli bir bilgisayar kablosu kullanın.

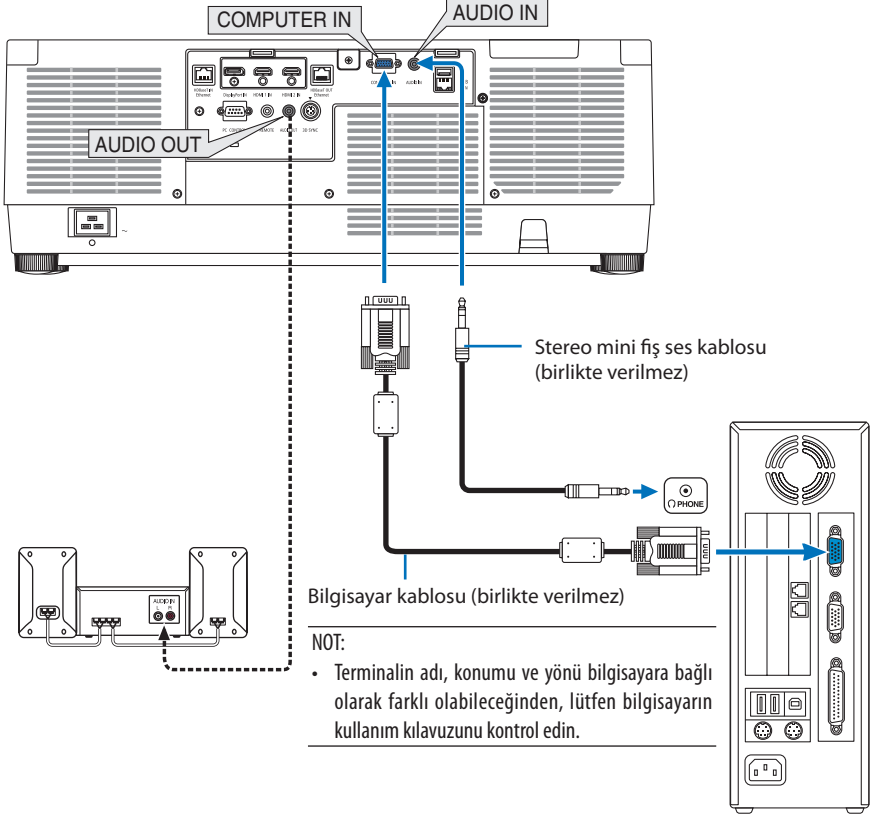

- Projektörü açtıktan sonra, uygun giriş konektörü için kaynak adını seçin.



Giriş konektörü	Projektör kasası üzerindeki INPUT düğmesi	Uzaktan kumanda üzerindeki düğme
COMPUTER IN	 BİLGİSAYAR	COMP.

Dijital RGB sinyal bağlantısı

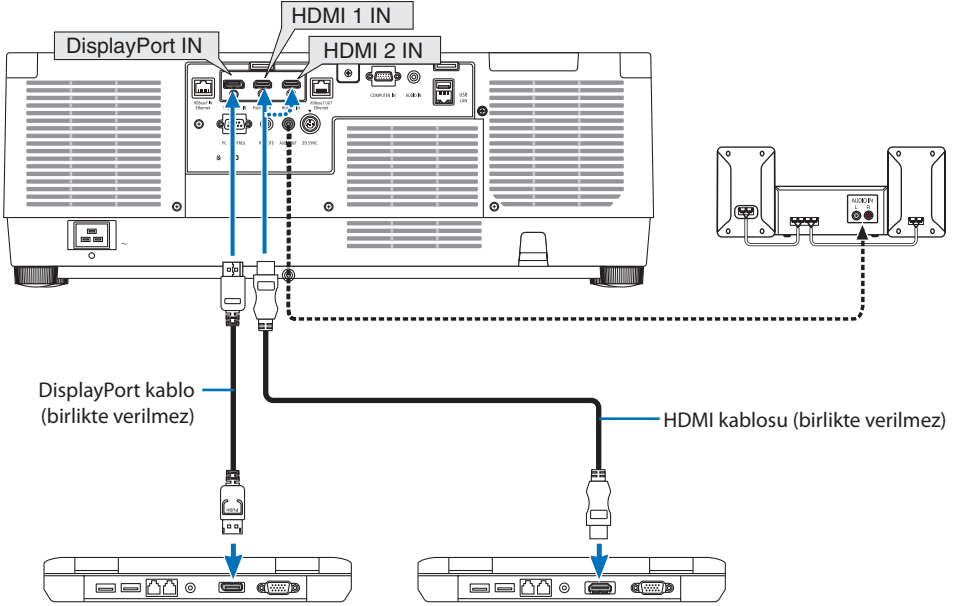
- Bilgisayarın HDMI çıkış konnektörü ile projektörün HDMI 1 IN veya HDMI 2 IN konnektörü arasında ticari olarak satılan bir HDMI kablosu bağlayın.
- Bilgisayarın DisplayPort çıkış konnektörü ile projektörün DisplayPort giriş konnektörü arasında ticari olarak satılan bir DisplayPort kablosu bağlayın.



- Projektörü açtıktan sonra, uygun giriş konektörü için kaynak adını seçin.

Giriş konektörü	Projektör kasası üzerindeki INPUT düğmesi	Uzaktan kumanda üzerindeki düğme
HDMI 1 IN	 HDMI1	HDMI1
HDMI 2 IN	 HDMI2	HDMI2
DisplayPort IN	 DisplayPort	DP1

HDMI kablosunu bağlarken dikkat edilmesi gerekenler

- Sertifikalı bir Yüksek Hızlı HDMI® Kablo veya Ethernetli Yüksek Hızlı HDMI® Kablo kullanın.

Bir DisplayPort kablosunu bağlarken dikkat edilmesi gerekenler

- Sertifikalı bir DisplayPort kablo kullanın.



- Bilgisayara bağlı olarak, görüntü görüntülenene kadar biraz zaman gerekebilir.
- Bazı DisplayPort kablolarında (piyasada bulunabilen) kilitler vardır.
- Kablonun bağlantısını kesmek için, kablunun konektörü üzerindeki düğmeye basın ve ardından kabloyu çıkartın.
- DisplayPort IN terminalinden güç sağlanması gerekiyorsa, lütfen satıcınıza danışın.
- Sinyal dönüştürücü adaptörü kullanan bir cihazdan gelen sinyaller DisplayPort giriş konektörüne bağlandığında, resim görüntülenmeyebilir veya normal şekilde görüntülenmeyebilir.
- Bir bilgisayarın HDMI çıkışı DisplayPort giriş konektörüne bağlandığında, bir dönüştürücü kullanın (piyasadan satın alınabilir).

DVI sinyali kullanılırken dikkat edilmesi gerekenler

- Bilgisayarın DVI çıkış konektörü olduğunda, bilgisayarı projektörün HDMI 1 IN veya HDMI 2 IN konektörüne bağlamak için piyasada satılan dönüştürücü bir kablo kullanın (sadece dijital video sinyalleri girilebilir). Ayrıca, bilgisayarın ses çıkışını projektörün ses giriş konektörüne bağlayın. Bu durumda, projektörün ekran menüsü ses seçimindeki HDMI1 veya HDMI2 ayarını [BİLGİSAYAR] olarak değiştirin. (→ sayfa 150)

Bilgisayarın DVI çıkış konektörünü projektörün DisplayPort giriş konektörüne bağlamak için, piyasadan satın alabileceğiniz bir dönüştürücü kullanın.

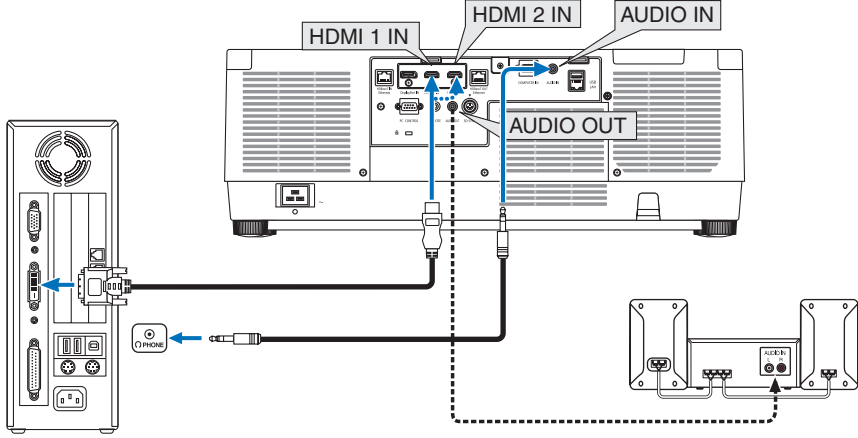

NOT:

- Bağlamadan önce bilgisayarın ve projektörün gücünü kapatın.
- Bilgisayarın kulaklık terminalini bir ses kablosuyla projektörün ses giriş terminaline bağlarken, bağlamadan önce bilgisayar ses seviyesini düşük bir düzeye ayarlayın. Ardından, uygun bir seviyeye ayarlamak için projektörün sesini ve bilgisayarın sesini sırayla ayarlayın.
- Bilgisayarda mini jak tipi ses çıkış konektörü varsa, ses kablosunu bu konektöre bağlamanızı tavsiye ederiz.
- Bir video birimi tarama dönüştürücü vb. ile bağlandığında, hızlı ileri ve hızlı geri sarma sırasında görüntü düzgün olmayabilir.
- DDWG (Digital Display Working Group) DVI (Digital Visual Interface) revizyon 1.0 standardı ile uyumlu bir DVI'dan HDMI'ya dönüştürücü kablo kullanın. Kablo 197"/5 m uzunluğunda olmalıdır.
- DVI'dan HDMI'ya dönüştürücü kabloyu bağlamadan önce projektörü ve kişisel bilgisayarını kapatın.
- Bir DVI dijital sinyal yansıtmak için: Kabloları bağlayın, projektörü açın, ardından HDMI girişini seçin. Son olarak, kişisel bilgisayarınızı açın.

Bunun yapılmaması, grafik kartının dijital çıkışını etkinleştirmeyebilir, bunun sonucu olarak hiçbir görüntü gösterilmez. Bu olduğu takdirde, kişisel bilgisayarınızı yeniden başlatın.

- Bazı grafik kartları hem analog RGB (15 pimli D-Sub) hem de DVI (veya DFP) çıkışlara sahiptir. 15 pimli D-Sub konektörünün kullanılması, grafik kartının dijital çıkışından hiçbir görüntünün görüntülenmemesine neden olabilir.
- Projektör çalışırken DVI'dan HDMI'ya dönüştürücü kablunun bağlantısını kesmeyin. Sinyal kablosu çıkarılıp yeniden takılırsa, görüntü doğru şekilde görüntülenmeyebilir. Bu olduğu takdirde, kişisel bilgisayarınızı yeniden başlatın.
- COMPUTER IN video giriş konektörleri Windows Plug ve Play özelliğini destekler.
- Bir Mac bilgisayara bağlantı yapmak için (piyasada bulunabilen) bir Mac sinyal adaptörü gerekebilir.

Mini DisplayPort donanımlı bir Mac bilgisayarı projektöre bağlamak için, piyasada satılan bir Mini DisplayPort → DisplayPort dönüştürücü kabloyu kullanın.

6-2. DVD oynatıcıya ve diğer AV cihazlarına bağlanma

Komponent Girişini Bağlama

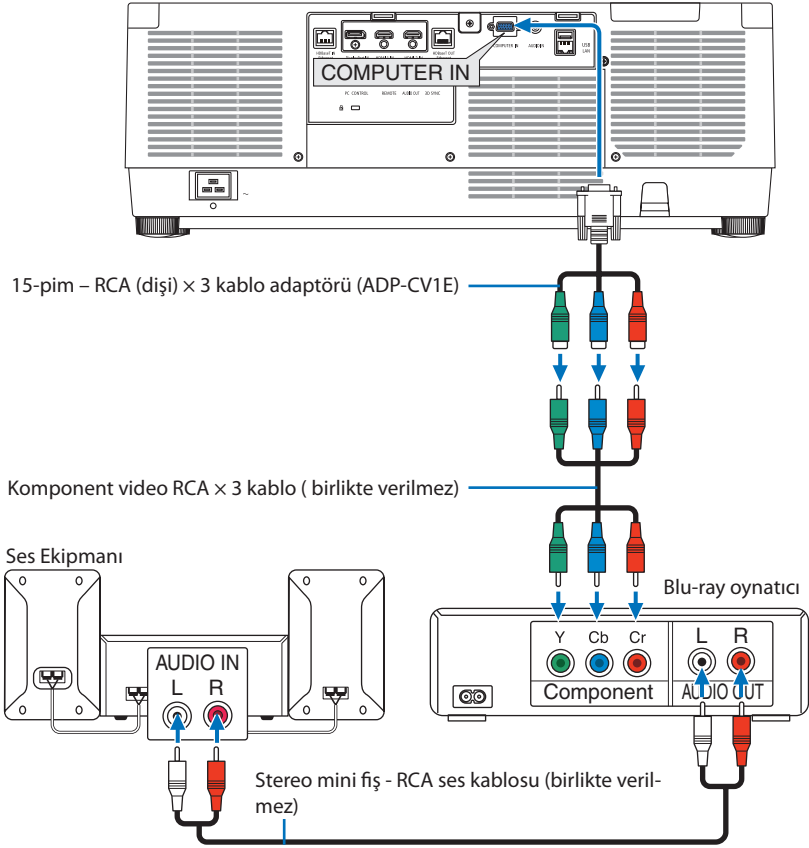

- Projektörü açtıktan sonra, uygun giriş konektörü için kaynak adını seçin.

Giriş konektörü	Projektör kasası üzerindeki INPUT düğmesi	Uzaktan kumanda üzerindeki düğme
COMPUTER IN	 BİLGİSAYAR	COMP.

İPUCU:

- Sinyal formatı [OTOMATİK] olarak ayarlandığında (gönderildiğindeki varsayılan fabrika ayarı), bilgisayar sinyali ve komponent sinyali otomatik olarak ayırt edilir ve değiştirilir. Sinyaller ayırt edilemezse, projektörün ekran üstü menüsünde [AYAR] → [VIDEO] → [SİNYAL TİPİ] altından uygun ayarı seçin.
- D konektörlü bir video cihazına bağlanmak için, ayrı olarak satılan D konektör dönüştürücü adaptörünü (model ADP-DT1E) kullanın.

HDMI Girişini Bağlama

Blu-ray oynatıcınızın, sabit disk oynatıcınızın veya dizüstü tipi kişisel bilgisayarınızın HDMI çıkışını projektörünüzün HDMI 1 IN veya HDMI 2 IN konektörüne bağlayabilirsiniz.

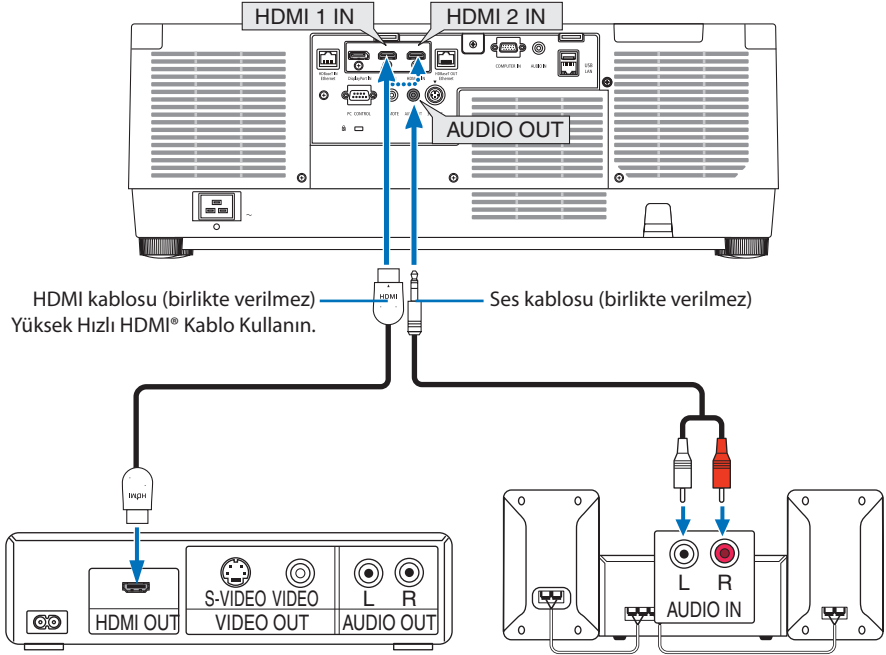

Giriş konektörü	Projektör kasası üzerindeki INPUT düğmesi	Uzaktan kumanda üzerindeki düğme
HDMI 1 IN	HDMI1	HDMI1
HDMI 2 IN	HDMI2	HDMI2

İPUCU:

- HDMI konektörlü ses video ekipmanı kullanıcıları için:
HDMI çıkışı "Normal" ve "Geliştirilmiş" arasında değiştirilebilirse, "Normal" yerine "Geliştirilmiş" ögesini seçin.
Bu, gelişmiş görüntü kontrastı ve daha ayrıntılı koyu alanlar sağlayacaktır.
Ayarlar hakkında daha fazla bilgi için, bağlanacak ses video ekipmanının kullanım kılavuzuna başvurun.
- Projektörün HDMI 1 IN veya HDMI 2 IN konektörünü Blu-ray oynatıcıya bağlarken, projektörün video düzeyi ayarları Blu-ray oynatıcının video düzeyine göre yapılabilir. Menüden [AYAR] → [VIDEO] → [VIDEO DÜZEYİ] seçeneğini seçin ve gerekli ayarları yapın.
- HDMI 1 IN veya HDMI 2 IN girişinin sesi çıkmıyorsa, [HDMI1] ve [HDMI2]'nin [HDMI1] ve [HDMI2] ayarlarının ekran menüsünde [AYAR] → [KAYNAK SEÇENEKLERİ] → [SES SEÇİMİ] ayarına getirilip getirilmediğini kontrol edin. (→ sayfa 150)

6-3. Bir HDBaseT iletim cihazına bağlanma (ticari olarak satılır)

Projektörün HDBaseT IN/Ethernet bağlantı noktasını (RJ-45) ticari olarak satılan bir HDBaseT iletim cihazına bağlamak için piyasada satılan bir LAN kablosu kullanın.

Projektörün HDBaseT IN/Ethernet bağlantı noktası iletim cihazlarından HDMI sinyallerini (HDCP), harici cihazlardan (seri, LAN) kontrol sinyallerini ve uzaktan kumanda sinyallerini (IR komutlarını) destekler.

- Harici cihazlarınızın ile bağlamak için HDBaseT iletim cihazınız ile birlikte verilen kullanıcı kılavuzuna başvurun.

Bağlantı örneği

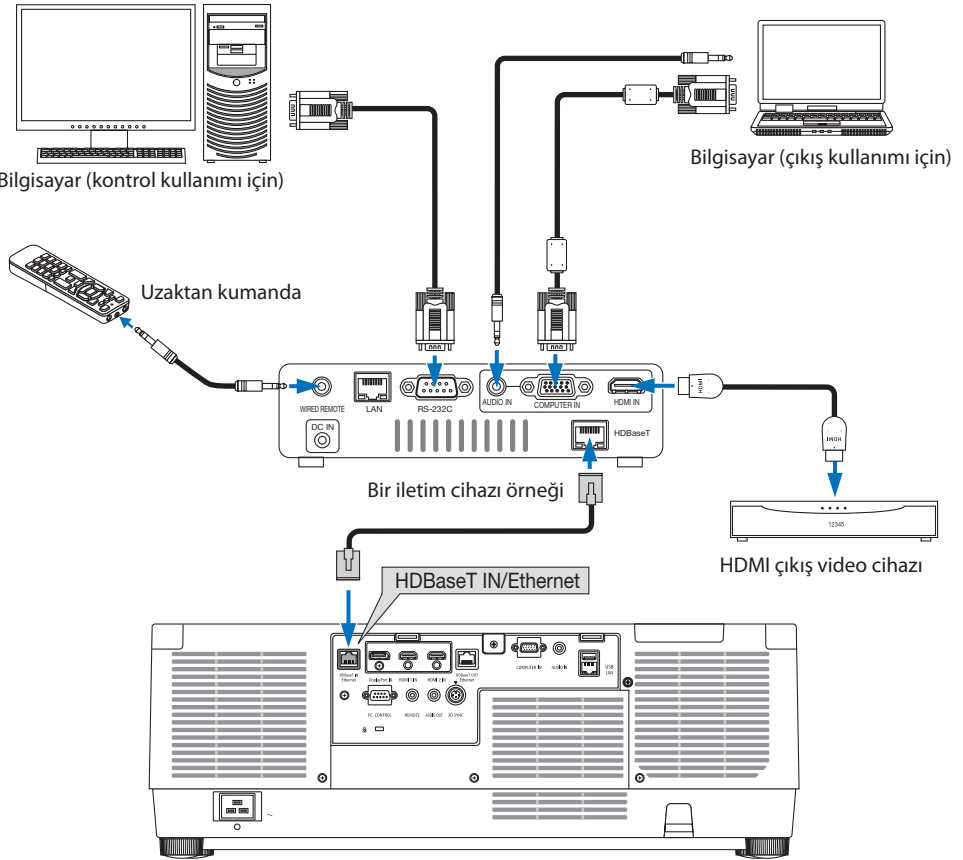

NOT:

- LAN kablosu (ticari olarak satılır) için, lütfen Kategori 5e veya daha üzeri korumalı bükümlü çift (STP) kabloyu kullanın.
- LAN kablosu üzerinden maksimum iletim mesafesi 100 m'dir.
- Lütfen projektör ve iletim ekipmanı arasında başka bir iletim ekipmanı kullanmayın. Resim kalitesi sonuç olarak düşebilir.
- Bu projektörün ticari olarak satılan tüm HDBaseT iletim cihazlarıyla çalışması garanti edilmez.

6-4. Birden fazla projektör bağlama

HDMI, DisplayPort, HDBaseT görüntüsünü, HDBaseT IN/Ethernet bağlantı noktasını ve HDBaseT OUT/Ethernet bağlantı noktasını bağlayan LAN kablosu ile birkaç projektöre yansıtmayı sağlar. Aynı parlaklığı destekleyen en fazla dört ünite projektör bağlanabilir.

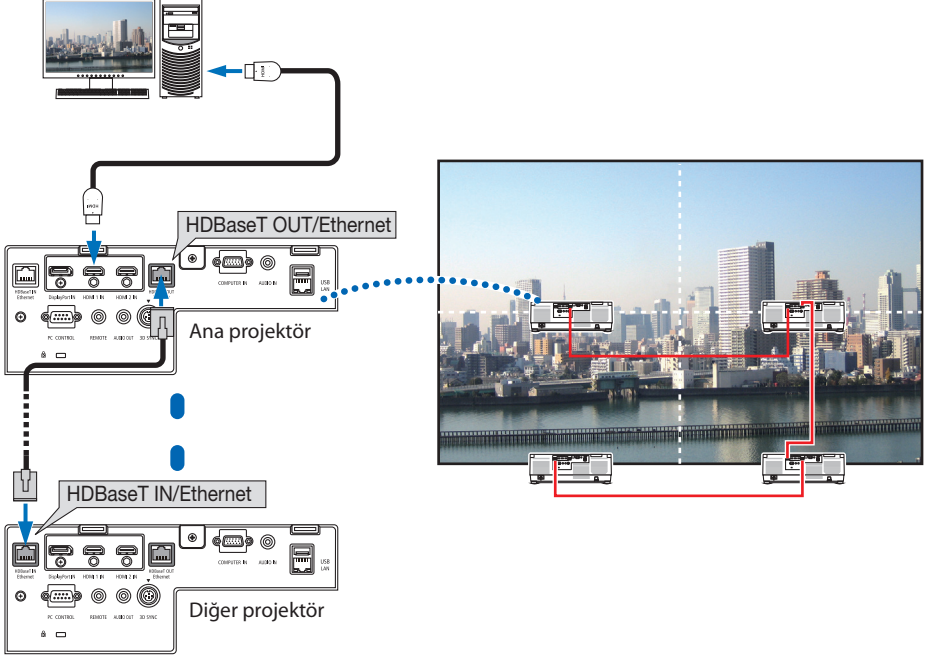

NOT:

- HDMI sinyalleri çıkışı yapılırken, çıkış tarafındaki video cihazının gücünü açın ve video sinyallerinin bu cihaza girişini yapmadan önce bağlı tutun. Projektörün HDBaseT OUT/Ethernet bağlantı noktası tekrarlayıcı işleviyle donatılmıştır. Bir cihaz HDBaseT OUT/Ethernet bağlantı noktasına bağlandığında, çıkış sinyalinin çözünürlüğü bağlı cihaz tarafından desteklenen çözünürlükle sınırlıdır.
- COMPUTER IN terminalinden gelen sinyal, bu projektörün HDBaseT OUT/Ethernet bağlantı noktasından gönderilmez.
- LAN kablosunun bağlanması ve çıkarılması veya ikinci ve sonraki projektörlerde başka bir giriş kaynağı seçilmesi HDBaseT tekrarlayıcı işlevini devre dışı bırakır.
- Bu projektörün, monitör olarak başka bir cihazla bağlandığında düzgün çalışması garanti edilmez.

6-5. Kablolu LAN'a Bağlanma

Projektör standart olarak bir LAN kablosu kullanarak bir LAN bağlantısı sağlayan bir LAN bağlantı noktası (RJ-45) ile birlikte gelir.

Bir LAN bağlantısı kullanmak için, projektör menüsünden LAN ayarlarını yapmalısınız. [AYAR] → [AĞ AYARLARI] → [KABLOLU LAN] ögesini seçin. (→ sayfa 143).

LAN bağlantısı örneği

Kablolu LAN bağlantısı örneği

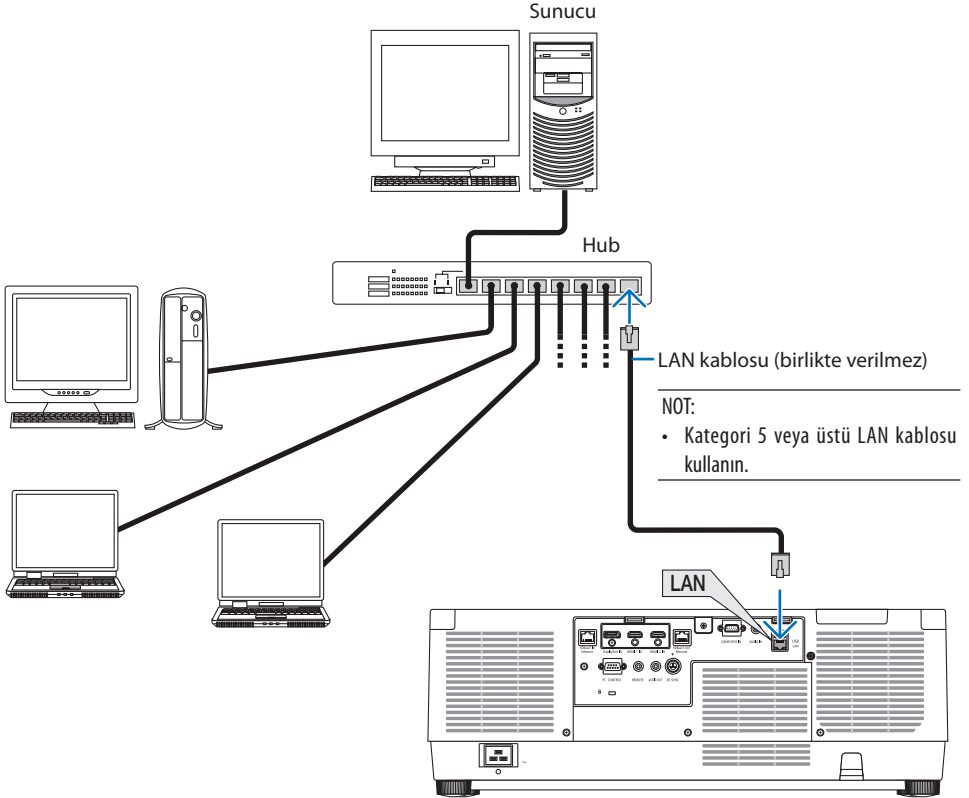

7. Bakım

UYARI

- Temizlemeden önce projektörü kapatın ve fişini prizden çekin.
- Lütfen merceğe ve kasaya yapışan tozu çıkarmak için yanıcı gaz içeren bir sprey kullanmayın. Bunu yapmak, yangınlara neden olabilir.

7-1. Merceğin Temizlenmesi

- Temizlemeden önce projektörü kapatın.
- Projektörde plastik bir mercek bulunur. Piyasadan satın bir plastik mercek temizleyicisini kullanın.
- Plastik mercek kolayca çizilebileceğinden, mercek yüzeyini çizmeyin veya bozmayın.
- Asla alkol veya cam mercek temizleyicisi kullanmayın; bunu yapmak plastik mercek yüzeyine zarar verecektir.

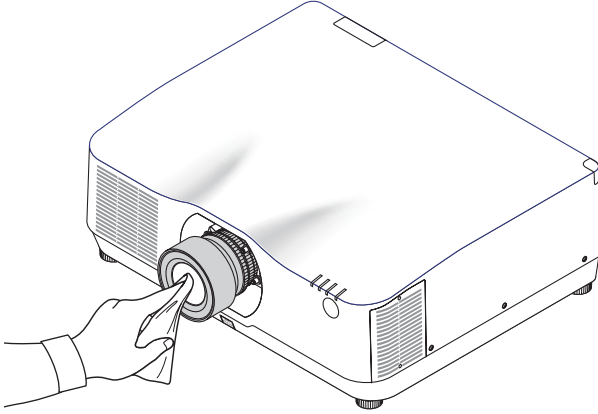

7-2. Kasanın Temizlenmesi

Temizlemeden önce projektörü kapatın ve fişini prizden çekin.

- Kasanın tozunu almak için kuru yumuşak bir bez kullanın.
Çok kirliyse hafif bir deterjan kullanın.
- Asla güçlü deterjanlar veya alkol ya da tiner gibi çözücüler kullanmayın.
- Elektrik süpürgesi kullanarak havalandırma yarıklarını veya hoparlörü temizlerken, elektrik süpürgesinin fırçasını kasanın yarıklarından içeri doğru zorla itmeyin.

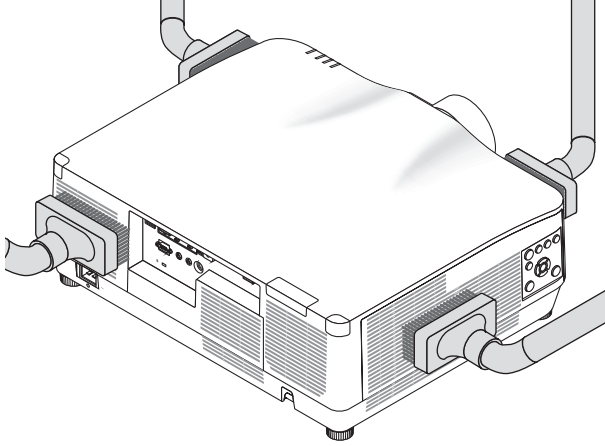

Havalandırma yarıklarındaki tozları elektrik süpürgesi ile temizleyin.

- Tıkanmış havalandırma yarıkları projektörün iç sıcaklığının artmasına ve arızaya sebep olabilir.
- Kasayı çizmeyin veya parmaklarınız ya da herhangi bir sert nesneyle kasaya vurmeyin
- Projektörün içinin temizlenmesi için satıcınızla görüşün.

NOT:

- Kasa, mercek veya ekran üzerine böcek ilacı gibi uçucu maddeler uygulamayın. Kauçuk veya vinil bir ürünü uzun süre temas halinde bırakmayın. Aksi takdirde yüzey yapısı bozulabilir veya kaplama sıyrılabilir.
-

8. Ekler

8-1. Atış mesafesi ve ekran boyutu

Bu projekte üç farklı sürgü tarzında mercekle kullanılabilir. Bu sayfadaki bilgilere bakın ve kurulum ortamına uygun bir mercekle kullanın (ekran boyutu ve atış mesafesi). Satıcınızdan mercekle ünitesini takmasını veya çıkarmasını talep edin.

Mercekle tipleri ve atış mesafesi

NP11FL/NP12ZL/NP13ZL/NP14ZL/NP15ZL/NP40ZL/NP41ZL/NP43ZL

(Birim: inç)

Ekran boyutu (inç)	Mercele modeli adı							
	NP11FL	NP12ZL	NP13ZL	NP14ZL	NP15ZL	NP40ZL	NP41ZL	NP43ZL
30	—	28 – 37	36 – 74	—	—	—	—	—
40	26	38 – 50	48 – 99	—	—	—	—	—
50	33	48 – 64	61 – 124	—	—	33 – 46	54 – 127	129 – 254
60	40	59 – 77	74 – 149	146 – 236	231 – 354	40 – 56	66 – 153	154 – 303
80	53	79 – 103	99 – 200	196 – 317	310 – 475	53 – 75	88 – 204	204 – 403
100	67	99 – 129	124 – 250	246 – 397	389 – 596	67 – 94	110 – 256	254 – 503
120	81	119 – 155	149 – 300	296 – 477	469 – 716	81 – 113	133 – 307	303 – 602
150	101	149 – 194	187 – 376	372 – 598	588 – 897	101 – 142	166 – 384	378 – 752
200	—	199 – 259	250 – 502	497 – 799	786 – 1199	135 – 190	223 – 513	502 – 1001
240	—	239 – 312	301 – 602	598 – 959	945 – 1440	163 – 229	267 – 616	601 – 1201
300	—	300 – 390	377 – 754	748 – 1200	1183 – 1802	204 – 286	335 – 770	750 – 1500
400	—	400 – 521	503 – 1005	1000 – 1602	1580 – 2406	272 – 382	447 – 1028	999 – 1998
500	—	501 – 651	629 – 1257	1251 – 2004	1977 – 3009	340 – 478	559 – 1285	1247 – 2497

(Birim: m)

Ekran boyutu (inç)	Mercele modeli adı							
	NP11FL	NP12ZL	NP13ZL	NP14ZL	NP15ZL	NP40ZL	NP41ZL	NP43ZL
30	—	0,7 – 0,9	0,9 – 1,9	—	—	—	—	—
40	0,7	1,0 – 1,3	1,2 – 2,5	—	—	—	—	—
50	0,8	1,2 – 1,6	1,6 – 3,1	—	—	0,8 – 1,2	1,4 – 3,2	3,3 – 6,4
60	1,0	1,5 – 1,9	1,9 – 3,8	3,7 – 6,0	5,9 – 9,0	1,0 – 1,4	1,7 – 3,9	3,9 – 7,7
80	1,4	2,0 – 2,6	2,5 – 5,1	5,0 – 8,0	7,9 – 12,1	1,4 – 1,9	2,2 – 5,2	5,2 – 10,2
100	1,7	2,5 – 3,3	3,2 – 6,3	6,3 – 10,1	9,9 – 15,1	1,7 – 2,4	2,8 – 6,5	6,4 – 12,8
120	2,1	3,0 – 3,9	3,8 – 7,6	7,5 – 12,1	11,9 – 18,2	2,0 – 2,9	3,4 – 7,8	7,7 – 15,3
150	2,6	3,8 – 4,9	4,8 – 9,5	9,4 – 15,2	14,9 – 22,8	2,6 – 3,6	4,2 – 9,8	9,6 – 19,1
200	—	5,1 – 6,6	6,4 – 12,7	12,6 – 20,3	20,0 – 30,5	3,4 – 4,8	5,7 – 13,0	12,7 – 25,4
240	—	6,1 – 7,9	7,6 – 15,3	15,2 – 24,4	24,0 – 36,6	4,1 – 5,8	6,8 – 15,6	15,3 – 30,5
300	—	7,6 – 9,9	9,6 – 19,1	19,0 – 30,5	30,1 – 45,8	5,2 – 7,3	8,5 – 19,6	19,1 – 38,1
400	—	10,2 – 13,2	12,8 – 25,5	25,4 – 40,7	40,1 – 61,1	6,9 – 9,7	11,4 – 26,1	25,4 – 50,8
500	—	12,7 – 16,5	16,0 – 31,9	31,8 – 50,9	50,2 – 76,4	8,6 – 12,1	14,2 – 32,6	31,7 – 63,4

İPUCU:

- Ekran boyutundan atış mesafesinin hesaplanması

NP11FL mercek atış mesafesi (inç/m) = $H \times 0,8 : 27''/0,7$ m (min.) ila $101''/2,6$ m (maks.)

NP12ZL mercek atış mesafesi (inç/m) = $H \times 1,2$ ila $H \times 1,5 : 30''/0,7$ m (min.) ila $636''/16,1$ m (maks.)

NP13ZL mercek atış mesafesi (inç/m) = $H \times 1,5$ ila $H \times 3,0 : 38''/0,9$ m (min.) ila $1272''/32,3$ m (maks.)

NP14ZL mercek atış mesafesi (inç/m) = $H \times 2,9$ ila $H \times 4,7 : 147''/3,7$ m (min.) ila $1992''/50,6$ m (maks.)

NP15ZL mercek atış mesafesi (inç/m) = $H \times 4,6$ ila $H \times 7,1 : 234''/5,9$ m (min.) ila $3010''/76,4$ m (maks.)

NP40ZL mercek atış mesafesi (inç/m) = $H \times 0,8$ ila $H \times 1,1 : 33''/0,8$ m (min.) ila $466''/11,8$ m (maks.)

NP41ZL mercek atış mesafesi (inç/m) = $H \times 1,3$ ila $H \times 3,0 : 55''/1,4$ m (min.) ila $1272''/32,3$ m (maks.)

NP43ZL mercek atış mesafesi (inç/m) = $H \times 3,0$ ila $H \times 5,9 : 127''/3,2$ m (min.) ila $2501''/63,5$ m (maks.)

“H” (Yatay) ekran genişliğini ifade eder.

- * Hesaplama yaklaşık olduğundan rakamlar yukarıdaki tabloya göre çeşitli % oranlarında farklılık gösterir.

Ör.: NP41ZL mercek kullanarak 150" ekrana yansıtma yaparken atış mesafesi:

“Ekran Boyutu (referans için)” tablosuna göre (\rightarrow sayfa 174), H (ekran genişliği) = $127''/323,1$ cm.

Atış mesafesi $127''/323,1$ cm $\times 1,3$ ila $127''/323,1$ cm $\times 3,0 = 165''/420,0$ cm ila $381''/969,3$ cm (yakınlaştırma merceği nedeniyle).

Farklı mercekler için yansıtma aralığı

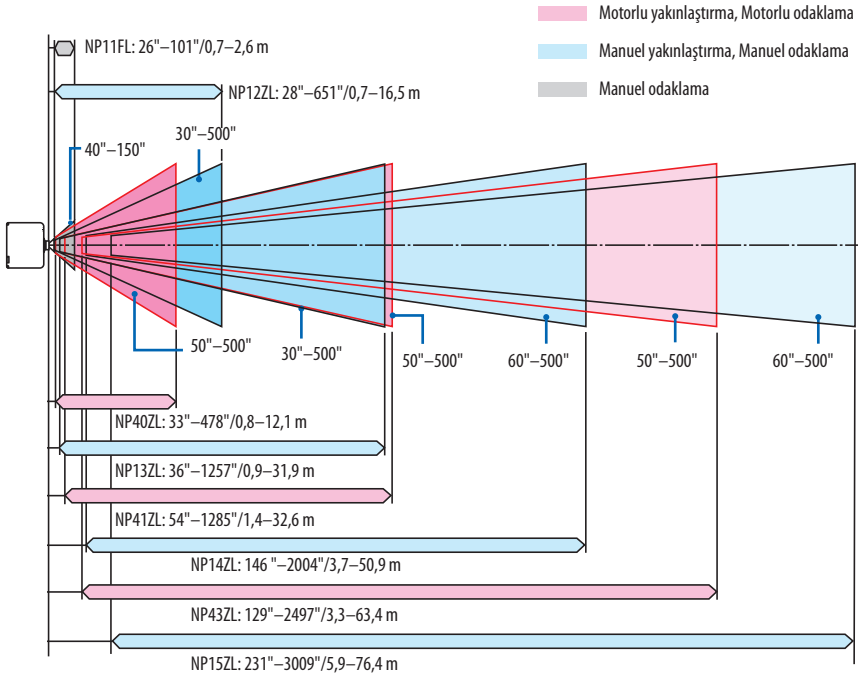

NP44ML

- Atış mesafesi lens ünitesi yasıtma penceresinin merkezi ile ekran yüzü arasındaki mesafeyi gösterir.
- Ekranın alt kısmının altında bir duvar varsa projektörün kurulumu için L1 mesafesinden 0,2 m/8" daha uzun mesafe tanıyın.

(Birim: inç)

Ekran boyutu (inç)	L1	L2	H1	H2
80	-2	22	21	63
100	3	27	25	78
120	9	33	28	92
150	18	42	34	114
180	26	50	40	135
200	32	56	43	149
240	44	68	51	178
270	52	76	56	199
300	61	85	62	221
350	75	99	71	257
400	90	114	80	292

(Birim: m)

Ekran boyutu (inç)	L1	L2	H1	H2
80	-0,06	0,55	0,53	1,61
100	0,08	0,70	0,63	1,98
120	0,23	0,84	0,72	2,34
150	0,45	1,06	0,86	2,88
180	0,67	1,28	1,01	3,43
200	0,81	1,43	1,10	3,79
240	1,11	1,72	1,29	4,52
270	1,33	1,94	1,43	5,07
300	1,54	2,16	1,57	5,61
350	1,91	2,52	1,81	6,65
400	2,28	2,89	2,04	7,43

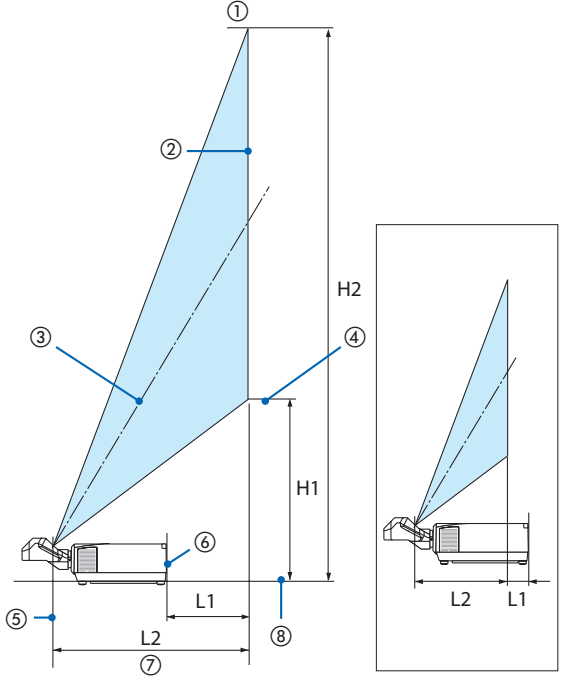

- ① Ekranın üst ucu
- ② Ekran yüzü
- ③ Ekran merkezi
- ④ Ekranın alt kısmı
- ⑤ Mercek ünitesi projeksiyon penceresinin merkezi
- ⑥ Projektör arka yüzü
- ⑦ Atış mesafesi
- ⑧ Projektör alt yüzü

(L1 eksi olduğunda)

İPUCU:

- Ekran boyutundan atış mesafesinin hesaplanması

$$NP44ML \text{ mercek atış mesafesi (m)} = H \times 0,32 : 22" / 0,6 \text{ m (min.) ila } 109" / 2,8 \text{ m (maks.)}$$
 "H" (Yatay) ekran genişliğini ifade eder.

* Hesaplama yaklaşık olduğundan rakamlar yukarıdaki tabloya göre çeşitli % oranlarında farklılık gösterir.

Ekran büyüklükleri ve boyutları tabloları

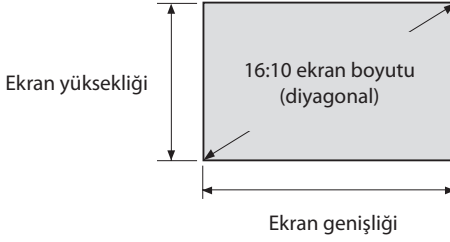

Boyut (inç)	Ekran genişliği		Ekran yüksekliği	
	(inç)	(cm)	(inç)	(cm)
30	25,4	64,6	15,9	40,4
40	33,9	86,2	21,2	53,8
50	42,4	107,7	26,5	67,3
60	50,9	129,2	31,8	80,8
80	67,8	172,3	42,4	107,7
100	84,8	215,4	53,0	134,6
120	101,8	258,5	63,6	161,5
150	127,2	323,1	79,5	201,9
200	169,6	430,8	106,0	269,2
240	203,5	516,9	127,2	323,1
300	254,4	646,2	159,0	403,9
400	339,2	861,6	212,0	538,5
500	424,0	1077,0	265,0	673,1

Mercek kaydırma aralığı

Bu projektör, yansıtılan görüntünün konumunu düğmelerle ayarlamak için bir mercek kaydırma işlevi ile donatılmıştır. Mercek aşağıda gösterilen aralık dahilinde kaydırılabilir.

Sembollerin açıklaması: V düşeyi gösterir (yansıtılan görüntünün yüksekliği), H yatayı gösterir (yansıtılan görüntünün genişliği).

Masa/ön projeksiyon

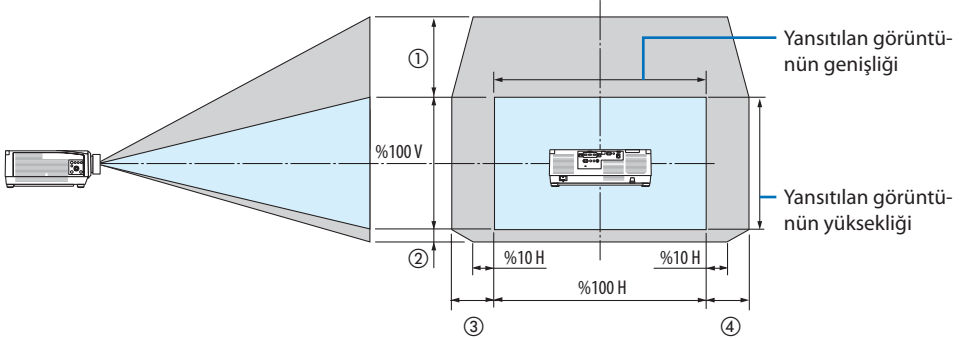

Tavan/ön projektör

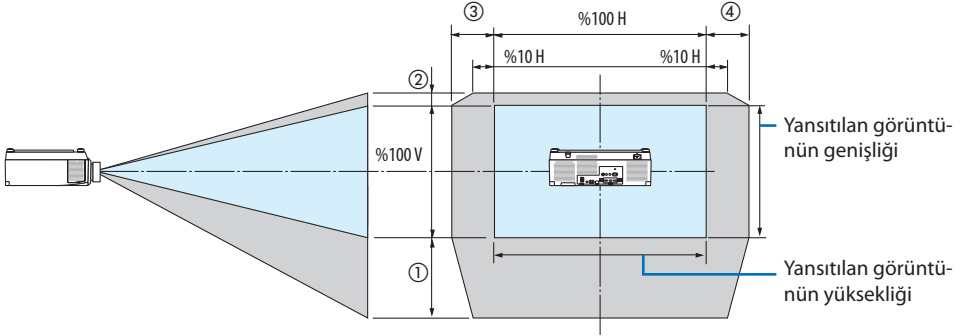

Şekildeki sayı	Mercek Birimi						
	NP12ZL	NP13ZL	NP14ZL	NP15ZL	NP40ZL	NP41ZL	NP43ZL
①	%50 V	%50 V	%50 V	%50 V	%50 V	%50 V	%50 V
②	%10 V	%10 V	%10 V	%10 V	%10 V	%10 V	%10 V
③	%30 H	%30 H	%30 H	%30 H	%20 H	%20 H	%20 H
④	%30 H	%30 H	%30 H	%30 H	%20 H	%20 H	%20 H

* NP13ZL mercek 150" veya daha büyük ekranda kullanıldığında, mercek kaydırma (H) için maksimum ayarlanabilir aralık %15 H'dir.

Örnek: NP40ZL merceğini kullanarak 150" ekrana yansıtırken:

"Ekran büyüklükleri ve boyutları tablolarına" göre (→ sayfa 174), H (ekran genişliği) = 323,1 cm ve V (ekran yüksekliği) = 201,9 cm

Dikey yönde ayar aralığı: Yansıtılan görüntü yukarıya doğru $0,50 \times 201,9 \text{ cm} \approx 111 \text{ cm}$ ve aşağıya doğru $0,1 \times 201,9 \text{ cm} \approx 20 \text{ cm}$ taşınabilir (mercek merkez konumda olduğunda).

Yatay yönde ayar aralığı: Yansıtılan görüntü sola doğru $0,20 \times 323,1 \text{ cm} \approx 65 \text{ cm}$ hareket ettirilebilir ve bu, sağ yön için geçerlidir, yani yakl. 65 cm.

* Hesaplama formülünüz yaklaşık olduğundan, hesaplanan rakamınızda yüzde birkaç hata payı vardır.

NOT:

- NP11FL'yi başlangıç konumunda kullanın. Gerekirse lens kaydırma işlevini kullanarak, yansıtılan görüntünün konumuna ince ayar yapın.
- NP44ML, ayrıca satılan destek kiti (NP02LK) kullanılarak mutlaka projektöre sabitlenmelidir. Destek braketinin vidalarını gevşetin, lens kaydırmaya ince ayar yapabilirsiniz. Destek kitini satıcınıza monte ettirin ve ayarlatırın.

8-2. Uyumlu Giriş Sinyali Listesi

HDMI/HDBaseT

Sinyal	Çözünürlük (nokta)	En Boy Oranı	Yenileme Hızı (Hz)
VGA	640 × 480	4 : 3	60/72/75/85/iMac
SVGA	800 × 600	4 : 3	56/60/72/75/85/iMac
XGA	1024 × 768	4 : 3	60/70/75/85/iMac
HD	1280 × 720	16 : 9	60
WXGA	1280 × 768	15 : 9	60
	1280 × 800	16 : 10	60
Quad-VGA	1280 × 960	4 : 3	60
SXGA	1280 × 1024	5 : 4	60
FWXGA	1360 × 768	16 : 9	60
	1366 × 768	16 : 9	60
SXGA+	1400 × 1050	4 : 3	60
WXGA+	1440 × 900	16 : 10	60
WXGA++	1600 × 900	16 : 9	60
WSXGA+	1680 × 1050	16 : 10	60
UXGA	1600 × 1200 *1	4 : 3	60
Full HD	1920 × 1080 *1	16 : 9	60
WUXGA	1920 × 1200 *1	16 : 10	60 (Azaltılmış Karartma)
2K	2048 × 1080	17 : 9	60
WQHD iMac 27"	2560 × 1440	16 : 9	60
WQXGA	2560 × 1600	16 : 10	60 (Azaltılmış Karartma)
4K	3840 × 2160	16 : 9	24/25/30/50*2/60*2
	4096 × 2160	17 : 9	24/25/30/50*2/60*2
HDTV (1080p)	1920 × 1080 *1	16 : 9	24/25/30/50*2/60*2
HDTV (1080i)	1920 × 1080 *1	16 : 9	48/50/60
HDTV (720p)	1280 × 720	16 : 9	50/60
SDTV (480p)	720/1440 × 480	4:3 / 16:9	60
SDTV (576p)	720/1440 × 576	4:3 / 16:9	50
SDTV (480i)	1440 × 480	4:3 / 16:9	60
SDTV (576i)	1440 × 576	4:3 / 16:9	50

DisplayPort

Sinyal	Çözünürlük (nokta)	En Boy Oranı	Yenileme Hızı (Hz)
VGA	640 × 480	4 : 3	60
SVGA	800 × 600	4 : 3	60
XGA	1024 × 768	4 : 3	60
HD	1280 × 720	16 : 9	60
WXGA	1280 × 768	15 : 9	60
	1280 × 800	16 : 10	60
Quad-VGA	1280 × 960	4 : 3	60
SXGA	1280 × 1024	5 : 4	60
FWXGA	1360 × 768	16 : 9	60
	1366 × 768	16 : 9	60
SXGA+	1400 × 1050	4 : 3	60
WXGA+	1440 × 900	16 : 10	60
WXGA++	1600 × 900	16 : 9	60
WSXGA+	1680 × 1050	16 : 10	60
UXGA	1600 × 1200 *1	4 : 3	60
Full HD	1920 × 1080 *1	16 : 9	60
WUXGA	1920 × 1200 *1	16 : 10	60 (Azaltılmış Karartma)
2K	2048 × 1080	17 : 9	60
WQHD iMac 27"	2560 × 1440	16 : 9	60
WQXGA	2560 × 1600	16 : 10	60 (Azaltılmış Karartma)
4K	3840 × 2160	16 : 9	24/25/30/50/60
	4096 × 2160	17 : 9	24/25/30/50/60
HDTV (1080p)	1920 × 1080	16 : 9	24/25/30/50/60
HDTV (720p)	1280 × 720	16 : 9	50/60
SDTV (480i/p)	720/1440 × 480	4:3 / 16:9	60
SDTV (576i/p)	720/1440 × 576	4:3 / 16:9	50

Analog RGB

Sinyal	Çözünürlük (nokta)	En Boy Oranı	Yenileme Hızı (Hz)
VGA	640 × 480	4 : 3	60/72/75/85/iMac
SVGA	800 × 600	4 : 3	56/60/72/75/85/iMac
XGA	1024 × 768	4 : 3	60/70/75/85/iMac
XGA+	1152 × 864	4 : 3	75
HD	1280 × 720	16 : 9	60
WXGA	1280 × 768	15 : 9	60/75/85
	1280 × 800	16 : 10	60/75/85
Quad-VGA	1280 × 960	4 : 3	60/85
SXGA	1280 × 1024	5 : 4	60/75/85
FWXGA	1360 × 768	16 : 9	60
	1366 × 768	16 : 9	60
SXGA+	1400 × 1050	4 : 3	60/75
WXGA+	1440 × 900	16 : 10	60/75/85
WXGA++	1600 × 900	16 : 9	60
UXGA	1600 × 1200 *1	4 : 3	60
WSXGA+	1680 × 1050	16 : 10	60
Fill HD	1920 × 1080 *1	16 : 9	60
WUXGA	1920 × 1200 *1	16 : 10	60 (Azaltılmış Karartma)
2K	2048 × 1080	17 : 9	60
Full HD	1920 × 1080 *1	16 : 9	60
MAC 13"	640 × 480	4 : 3	67
MAC 16"	832 × 624	4 : 3	75
MAC 19"	1024 × 768	4 : 3	75
MAC 21"	1152 × 870	4 : 3	75
MAC 23"	1280 × 1024	5 : 4	65

Analog Komponent

Sinyal	Çözünürlük (nokta)	En Boy Oranı	Yenileme Hızı (Hz)
HDTV (1080p)	1920 × 1080	16 : 9	50/60
HDTV (1080i)	1920 × 1080	16 : 9	48/50/60
HDTV (720p)	1280 × 720	16 : 9	50/60
SDTV (480p)	720 × 480	4:3 / 16:9	60
SDTV (576p)	720 × 576	4:3 / 16:9	50
SDTV (480i)	720 × 480	4:3 / 16:9	60
SDTV (576i)	720 × 576	4:3 / 16:9	50

HDMI/HDBaset 3B

Sinyal Çözünürlüğü (nokta)	En Boy Oranı	Yenileme Hızı (Hz)	3B Biçimi
1920 × 1080p	16 : 9	23,98/24	Çerçeveye Sıkıştırma
			Yan Yana (Yarım)
			Üst Ve Alt
		25	Yan Yana (Yarım)
			Üst Ve Alt
		29,97/30	Çerçeveye Sıkıştırma
			Yan Yana (Yarım)
			Üst Ve Alt
		50	Yan Yana (Yarım)
			Üst Ve Alt
		59,94/60	Yan Yana (Yarım)
			Üst Ve Alt
1920 × 1080i	16 : 9	50	Yan Yana (Yarım)
			Üst Ve Alt
		59,94/60	Yan Yana (Yarım)
			Üst Ve Alt
1280 × 720p	4 : 3	23,98/24	Çerçeveye Sıkıştırma
			Yan Yana (Yarım)
			Üst Ve Alt
		25	Yan Yana (Yarım)
			Üst Ve Alt
		29,97/30	Çerçeveye Sıkıştırma
			Yan Yana (Yarım)
			Üst Ve Alt
		50	Çerçeveye Sıkıştırma
			Yan Yana (Yarım)
		59,94/60	Üst Ve Alt
			Çerçeveye Sıkıştırma
Yan Yana (Yarım)			
			Üst Ve Alt

DisplayPort 3B

Sinyal Çözünürlüğü (nokta)	En Boy Oranı	Yenileme Hızı (Hz)	3B Biçimi
1920 × 1080p	16 : 9	23,98/24	Çerçeveye Sıkıştırma
			Yan Yana (Yarım)
			Üst Ve Alt
		25	Yan Yana (Yarım)
			Üst Ve Alt
		29,97/30	Çerçeveye Sıkıştırma
			Yan Yana (Yarım)
			Üst Ve Alt
		50	Yan Yana (Yarım)
			Üst Ve Alt
		59,94/60	Yan Yana (Yarım)
			Üst Ve Alt
1280 × 720p		23,98/24	Çerçeveye Sıkıştırma
			Yan Yana (Yarım)
			Üst Ve Alt
		25	Yan Yana (Yarım)
			Üst Ve Alt
		29,97/30	Çerçeveye Sıkıştırma
			Yan Yana (Yarım)
			Üst Ve Alt
		50	Çerçeveye Sıkıştırma
			Yan Yana (Yarım)
		59,94/60	Üst Ve Alt
			Çerçeveye Sıkıştırma
		Yan Yana (Yarım)	
		Üst Ve Alt	

*1 Doğal çözünürlük

*2 HDBaseT bu sinyali desteklemez.

- Projektörün çözünürlüğünü aşan sinyaller Advanced AccuBlend ile işlenir.
- Advanced AccuBlend ile, karakterlerin ve kurallı çizgilerin boyutu düzensiz ve renkler bulanık olabilir.
- Sevkiyat sonrasında, projektör standart ekran çözünürlükleri ve frekanslarındaki sinyallere göre ayarlanmıştır, ancak bilgisayarın türüne bağlı olarak ayarlamalar gerekebilir.

8-3. Teknik Özellikler

Model adı		PA1004UL-W/PA1004UL-B	PA804UL-W/PA804UL-B
Yöntem		Üç ana renk sıvı kristal obtüratör projeksiyon yöntemi	
Ana parçaların teknik özellikleri			
Sıvı kristal panel	Boyut	0,76" (MLA ile) × 3 (en boy oranı: 16:10)	
	Piksel ^(*)	2.304.000 (1920 nokta × 1200 satır)	
	Yansıtma mercekleri	Opsiyon merceğinin teknik özelliklerine başvurun (→ 185 sayfa)	
	Işık kaynağı	Lazer diyot	
Optik cihaz		Entegratör, Dikroik Ayna, XDP	
Işık çıkışı ^(*) ^(*)	REF. IŞIK MODU		
	NORMAL	9000 lm	7500 lm
	ARTIRMA	10000 lm	8200 lm
Ekran boyutu (atış mesafesi)		Lütfen "Atış mesafesi ve ekran boyutu" bölümüne başvurun (→ 171 sayfa)	
Renk üretilebilirliği		10-bit renk işleme (yakl. 1,07 milyar renk)	
Tarama frekansı	Yatay	Analog: 15 kHz, 24 ila 100 kHz (RGB girişleri için 24 kHz veya üstü), VESA standartlarıyla uyumlu Dijital: 15 kHz, 24 ila 153 kHz, VESA standartlarıyla uyumlu	
	Dikey	Analog: 48 Hz, 50 ila 85 Hz, 100, 120 Hz VESA standartlarıyla uyumlu Dijital: 24, 25, 30, 48 Hz, 50 ila 85 Hz, 100, 120 Hz VESA standartlarıyla uyumlu	
Ana ayar işlevleri		Yakınlaştırma, Odaklama, Mercek Kaydırma (Opsiyonel merceğin teknik özelliklerine başvurun → sayfa 185), giriş sinyali değiştirme (HDMI1/HDMI2/DisplayPort/BİLGİSAYAR//HDBaseT), otomatik görüntü ayarlama, resim büyütme, resim konumu ayarı, sessizleştirme (hem video hem de ses), güç açık/bekleme, ekran görüntüsü/seçim, vb.	
Maks. ekran çözünürlüğü (yatay × dikey)		Advanced AccuBlend Piksel saat frekansına sahip Analog WUXGA (1920 × 1200): 165 MHz'den az Advanced AccuBlend Piksel saat frekansına sahip Digital Quad HD (4096 × 2160): 600 MHz'den az (HDBaseT: 300 MHz)	
Giriş sinyalleri			
R,G,B,H,V	RGB: 0,7Vp-p/75Ω		
	Y: 1,0Vp-p/75Ω (Negatif Polarite Senk ile)		
	Cb, Cr (Pb, Pr): 0,7Vp-p/75Ω		
	H/V Senk: 4,0Vp-p/TTL		
	Kompozit Senk: 4,0Vp-p/TTL		
	Sync on G: 1,0Vp-p/75Ω (Senk ile)		
Komponent	Y: 1,0Vp-p/75Ω (Senk ile)		
	Cb, Cr (Pb, Pr): 0,7Vp-p/75Ω		
	DTV: 480i, 480p, 720p, 1080i, 1080p (60Hz) 576i, 576p, 720p, 1080i (50Hz)		
	DVD: Aşamalı sinyal (50/60 Hz)		
Ses	0,5Vrms/22kΩ veya daha büyük		

Model adı	PA1004UL-W/PA1004UL-B	PA804UL-W/PA804UL-B
Giriş/çıkış konektörleri		
Bilgisayar/Komponent	Video girişi	Mini D-Sub 15 pimli × 1
	Ses girişi	Stereo mini jak × 1
	Ses çıkışı	Stereo mini jak × 1 (tüm sinyaller için ortak)
HDMI	Video girişi	HDMI® Konektör tip A × 2 RJ-450 × 1, 100BASE-TX uyumlu Derin Renk (renk derinliği): 8-/10-/12-bit uyumlu Renk ölçümü: RGB, YCbCr444, YCbCr422, YCbCr420, REC2020, REC709, REC601 LipSync, HDCP ^(*) , 4K HDR ve 3B'yi destekler
	Ses girişi	HDMI: Örnekleme frekansı – 32/44,1/48 kHz, Örnekleme biti – 16/20/24 bit
HDBaseT/Ethernet	Video girişi	Derin Renk (renk derinliği): 8/10/12 bitleri destekler Renk ölçümü: RGB, YCbCr444, YCbCr422, YCbCr420, REC2020, REC709, REC601'i destekler LipSync, HDCP ^(*) , 3D, HDR'yi destekler
	Video çıkışı	RJ-45x1, 100BASE-TX Derin Renk (renk derinliği): 8/10/12 bitleri destekler Renk ölçümü: RGB, YCbCr444, YCbCr422, REC709, REC601'i destekler LipSync, HDCP ^(*) , 3B'yi destekler
	Ses girişi	Örnekleme frekansı: 32/44,1/48 kHz Örnekleme biti: 16/20/24 bit
	Ses çıkışı	Örnekleme frekansı: 32/44,1/48 kHz Örnekleme biti: 16/20/24 bit
DisplayPort	Video girişi	DisplayPort × 1 Veri hızı: 5,4 Gbps/2,7 Gbps/1,62 Gbps Şerit sayısı: 1 şerit/2 şerit/4 şerit Renk derinliği: 8 bit, 10 bit, 12 bit Renk ölçümü: RGB, YCbCr444, YCbCr422, REC709, REC601 HDCP uyumlu ^(*)
	Ses girişi	DisplayPort: Örnekleme frekansı – 32/44,1/48 kHz, Örnekleme biti – 16/20/24 bit
Kişisel bilgisayar kontrol terminali		D-Sub 9-pimli × 1
USB bağlantı noktası		USB tip A × 1
Ethernet/LAN/HDBaseT bağlantı noktası		RJ-45 × 1, 10BASE-T/100BASE-TX'i destekler
Uzaktan kumanda terminali		Stereo mini jak × 1
3D SYNC çıkış terminali		5V/10 mA, 3B kullanımı için senkronize sinyal çıkışı
Kullanım ortamı ^(*)		
Çalışma sıcaklığı: 5 ila 40 °C (41 ila 104 °F)		
Çalışma nemi: %20 ila 80 (yoğunlaşmasız)		
Depolama sıcaklığı: -10 ila 50 °C (14 ila 122 °F)		
Depolama nemi: %20 ila 80 (yoğunlaşmasız)		
Çalışma irtifası: 0 ila 3650 m/12000 ft (1700 ila 3650 m/5500 ila 12000 feet: [FAN MODU] ögesini [YÜKSEK İRTİFA] olarak ayarlayın)		
Güç kaynağı		100-240 V AC, 50/60 Hz

Model adı			PA1004UL-W/PA1004UL-B	PA804UL-W/PA804UL-B
Güç tüketimi	REF. IŞIK MODU	ARTIRMA	845W (100-130 V AC) 810W (200-240 V AC)	675W (100-130 V AC) 655W (200-240 V AC)
		NORMAL	750W (100-130 V AC) 725W (200-240 V AC)	635W (100-130 V AC) 615W (200-240 V AC)
		EKO1	610W (100-130 V AC) 590W (200-240 V AC)	515W (100-130 V AC) 505W (200-240 V AC)
		EKO2	405W (100-130 V AC) 395W (200-240 V AC)	360W (100-130 V AC) 350W (200-240 V AC)
	BEKLEME	Ağ etkinleştirildi	0,8W (100-130 V AC) / 0,8 W (200-240 V AC)	
		Ağ devre dışı	0,22 W (100-130 V AC) / 0,28 W (200-240 V AC)	
Nominal giriş akımı			10,5 A (100-130 V AC) 4,6 A (200-240 V AC)	8,6 A (100-130 V AC) 3,8 A (200-240 V AC)
Güç kablosu özellikleri			15 A veya üstü	
Dış boyutlar (G x Y x D)			23,6" (genişlik) x 8,2" (yükseklik) x 19,3" (derinlik)/ 599 (genişlik) x 208 (yükseklik) x 490 (derinlik) mm (çıkıntı yapan parçaları içermez)	
			23,6" (genişlik) x 8,5" (yükseklik) x 19,3" (derinlik)/ 599 (genişlik) x 216 (yükseklik) x 490 (derinlik) mm (çıkıntılı parçalar dahil olarak)	
Ağırlık			24,4 kg/53,8 lbs (mercek hariç)	24,1 kg/53,1 lbs (mercek hariç)

*1 Etkin pikseller %99,99'dan fazladır.

*2 Bu, [ÖN AYAR] modu [YÜKSEK PARLAKLIK] olarak ayarlandığında, NP41ZL mercek ünitesi takılı durumdaki ışık çıkış değeridir (ışık birimi). Işık çıkış değerleri [REF. IŞIK MODU] ayarına göre düşürülecektir. [ÖN AYAR] modu olarak herhangi başka bir mod seçilirse, ışık çıkış değeri biraz düşebilir.

*3 ISO21118-2012 ile uyumluluk

*4 HDMI girişi üzerinden materyal izleme yapamıyorsanız, bu her zaman projektörün düzgün şekilde çalışmadığı anlamına gelmez. HDCP'nin uygulanması ile bazı durumlarda HDCP ile korunan belirli içeriklerin HDCP topluluğunun (Digital Content Protection, LLC) kararı/uygulaması sebebiyle gösterilmemesi söz konusu olabilir.

Video: HDR, Derin Renk, 8/10/12 bit, Lip Sync.

Ses: LPCM; 2 kanala kadar, örnekleme hızı 32/44,1/48 KHz, örnekleme biti; 16/20/24-bit

HDMI: HDCP 2.2/1.4'ü destekler

DisplayPort: HDCP 1.3'ü destekler.

HDBaseT: HDCP 2.2/1.4'ü destekler

*5 "Zorunlu ECO Modu", çalışma ortamının sıcaklığına bağlı olarak ayarlanır ve [REF. IŞIK MODU] ayarlandığında, projektör "Zorunlu ECO Modu"na geçer. (→ sayfa 43)

• Daha fazla bilgi için ziyaret edin:

ABD: <https://www.sharpnecdisplays.us>

Avrupa: <https://www.sharpnecdisplays.eu>

Küresel: <https://www.sharp-nec-displays.com/global/>

Opsiyonel aksesuarlarımızla ilgili bilgi için web sitemizi ziyaret edin veya broşürümüze bakın.

Teknik özellikler haber verilmeksizin değiştirilebilir.

Opsiyonel mercek (ayrıca satılır)

NP11FL	Manuel odaklama
	(Atış oranı 0,81 : 1, F2,3, f =13,2 mm)
NP12ZL	Motorlu mercek kaydırma, Manuel yakınlaştırma, Manuel odaklama
	(Atış oranı 1,16 - 1,52 : 1, F 2,20 -2,69, f=19,4 - 25,3 mm)
NP13ZL	Motorlu mercek kaydırma, Manuel yakınlaştırma, Manuel odaklama
	(Atış oranı 1,46 - 2,95 : 1, F1,70 -2,37, f=24,4 - 48,6 mm)
NP14ZL	Motorlu mercek kaydırma, Manuel yakınlaştırma, Manuel odaklama
	(Atış oranı 2,90 - 4,68 : 1, F2,20 -2,64, f=48,5 - 77,6 mm)
NP15ZL	Motorlu mercek kaydırma, Manuel yakınlaştırma, Manuel odaklama
	(Atış oranı 4,59 - 7,02 : 1, F2,20 -2,70, f=76,6 - 116,5 mm)
NP40ZL	Motorlu mercek kaydırma, Motorlu yakınlaştırma, Motorlu odaklama
	(Atış oranı 0,79 - 1,11 : 1, F2,0 -2,5, f=13,3 - 18,6 mm)
NP41ZL	Motorlu mercek kaydırma, Motorlu yakınlaştırma, Motorlu odaklama
	(Atış oranı 1,30 - 3,02 : 1, F1,7 -2,0, f=21,8 - 49,8 mm)
NP43ZL	Motorlu mercek kaydırma, Motorlu yakınlaştırma, Motorlu odaklama
	(Atış oranı 2,99 - 5,93 : 1, F2,2 -2,6, f=49,7 - 99,8 mm)
NP44ML	Motorlu mercek kaydırma, Motorlu odaklama
	(Atış oranı 0,32 : 1, F2,0, f =6,27 mm)

NOT:

- Yukarıdaki atış oranı 100" ekrana yansıtmak içindir.
- NP11FL'yi başlangıç konumunda kullanın. Gerekirse lens kaydırma işlevini kullanarak, yansıtılan görüntünün konumuna ince ayar yapın.
- NP44ML'yi, ayrıca satılan destek kiti (NP02LK) kullanılarak projektöre sabitleyin. Destek braketinin vidalarını gevşetin, lens kaydırmaya ince ayar yapabilirsiniz.
- Lens ünitesini ve destek kitini satıcınıza monte ettirin ve ayarlatırın.

8-4. Kasa Boyutları

Birim: mm (inç)

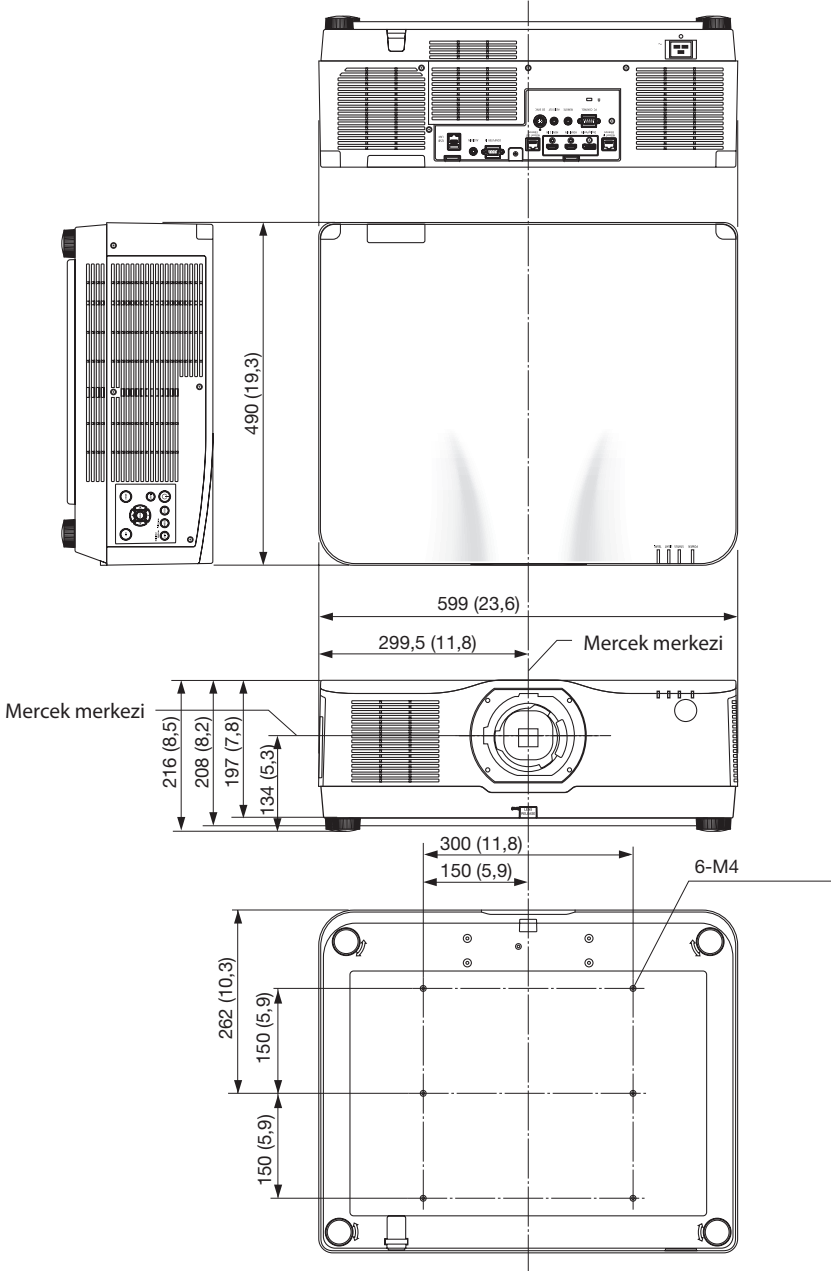

8-5. Ana konektörlerin pim atamaları ve sinyal adları

COMPUTER IN/ Komponent Giriş Konektörü (Mini D-Sub 15 Pimli)

Her pimin bağlantı ve sinyal seviyesi

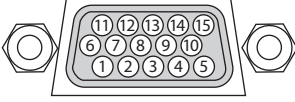

Sinyal Seviyesi

Video sinyali : 0,7Vp-p (Analog)

Senk sinyali : TTL seviyesi

Pim No.	RGB Sinyali (Analog)	YCbCr Sinyali
1	Kırmızı	Cr
2	Yeşil veya Yeşilde Senk.	Y
3	Mavi	Cb
4	Zemin	
5	Zemin	
6	Kırmızı Zemin	Cr Zemin
7	Yeşil Zemin	Y Zemin
8	Mavi Zemin	Cb Zemin
9	Bağlantı Yok	
10	Senk. Sinyal Zemini	
11	Bağlantı Yok	
12	Çift yönlü VERİ (SDA)	
13	Yatay Senk veya Kompozit Senk	
14	Dikey Senk	
15	Veri Saati	

HDMI 1 IN/HDMI 2 IN Konektörü (Tip A)

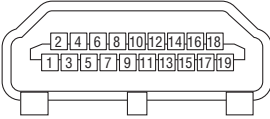

Pim No.	Sinyal
1	TMDS Verisi 2+
2	TMDS Verisi 2 Kalkanı
3	TMDS Verisi 2-
4	TMDS Verisi 1+
5	TMDS Verisi 1 Kalkanı
6	TMDS Verisi 1-
7	TMDS Verisi 0+
8	TMDS Verisi 0 Kalkanı
9	TMDS Verisi 0-
10	TMDS Saati +
11	TMDS Saat Kalkanı
12	TMDS Saati-
13	CEC
14	Bağlantı Kesilmesi
15	SCL
16	SDA
17	DDC/CEC topraklama
18	+5 V güç kaynağı
19	Sıcak fiş algılama

DisplayPort IN Konektör

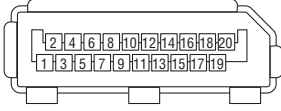

Pim No.	Sinyal
1	Ana bağlantı hattı 3-
2	Topraklama 3
3	Ana bağlantı hattı 3+
4	Ana bağlantı hattı 2-
5	Topraklama 2
6	Ana bağlantı hattı 2+
7	Ana bağlantı hattı 1-
8	Topraklama 1
9	Ana bağlantı hattı 1+
10	Ana bağlantı hattı 0-
11	Topraklama 0
12	Ana bağlantı hattı 0+
13	Konfigürasyon 1
14	Konfigürasyon 2
15	Tamamlayıcı kanal +
16	Topraklama 4
17	Tamamlayıcı kanal -
18	Sıcak fiş algılama
19	Geri dönüş
20	+3,3 V güç kaynağı

HDBaseT IN/Ethernet Portu (RJ-45)

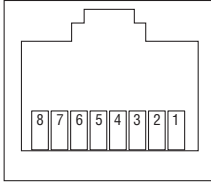

Pim No.	Sinyal
1	TxD+/HDBT0+
2	TxD-/HDBT0-
3	RxD+/HDBT1+
4	Bağlantı Kesilmesi/HDBT2+
5	Bağlantı Kesilmesi/HDBT2-
6	RxD-/HDBT1-
7	Bağlantı Kesilmesi/HDBT3+
8	Bağlantı Kesilmesi/HDBT3-

USB Bağlantı noktası (Tip A)

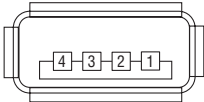

Pim No.	Sinyal
1	V _{BUS}
2	D-
3	D+
4	Topraklama

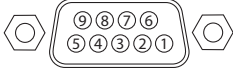
PC CONTROL Portu (D-Sub 9 Pimli)

Pim No.	Sinyal
1	Kullanılmayan
2	RxD alım verisi
3	TxD iletim verisi
4	Kullanılmayan
5	Topraklama
6	Kullanılmayan
7	RTS iletim talebi
8	CTS iletim izinli
9	Kullanılmayan

8-6. Arka Plan Logosunu Değiştirme (Virtual Remote Tool)

Bu, bir LAN bağlantısı üzerinden projektörün gücünü açma veya kapatma ve sinyal seçimi gibi işlemleri gerçekleştirmenize yardımcı olacaktır. Ayrıca, projektöre görüntü göndermek ve bu görüntüyü projektörün logo verisi olarak kaydetmek için de kullanılır. Kaydettikten sonra, değişmesini önlemek için logoyu kilitleyebilirsiniz.

Kontrol İşlevleri

Güç Açma/Kapama, sinyal seçimi, resim dondurma, resim susturma, ses susturma, Projektöre Logo transferi ve kişisel bilgisayarınızda uzaktan kumanda işlemi.

Virtual Remote ekranı



Uzaktan Kumanda Kontrol Penceresi

Arka plan logosunu değiştirmek için bu düğmeyi kullanın.

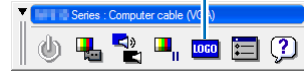

Araç Çubuğu

Virtual Remote Tool ögesini edinmek için, lütfen web sitemizi ziyaret edin ve indirin:

<https://www.sharp-nec-displays.com/dl/en/index.html>

NOT:

- Uzaktan Kumanda Kontrol Penceresi, arka plan logosunu değiştirmek için kullanılamaz. Lütfen Araç Çubuğunun nasıl görüntüleneceği ile ilgili olarak Virtual Remote Tool ögesinin YARDIM menüsüne bakın.
- Virtual Remote Tool ile projektöre gönderilebilecek logo verileri (grafikler) aşağıdaki kısıtlamalara sahiptir: (Yalnızca seri veya LAN bağlantısı üzerinden)
 - * Dosya boyutu: 256 kilobayt dahilinde
 - * Görüntü boyutu: Projektörün çözünürlüğü dahilinde
 - * Dosya biçimi: PNG (Tam renk)
- Virtual Remote Tool kullanılarak gönderilen logo verileri (görüntü), ekranın ortasında çevresindeki alan siyah olacak şekilde görüntülenecektir.
- Varsayılan "NEC logosunu" arka plan logosu olarak ayarlamak için, ürünle birlikte verilen NEC Projektör CD-ROM'unda bulunan görüntü dosyasını (\Logo\necpj__bbwux.png) kullanarak arka plan logosu olarak kaydetmeniz gerekir.

8-7. Sorun Giderme





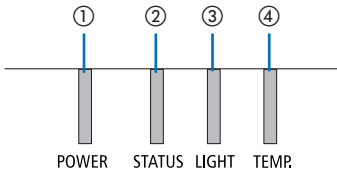























Bu bölüm projektörünüzü kurarken veya kullanırken karşılaşılabileceğiniz sorunları çözmenizde yardımcı olur.































Her göstergenin özelliği



- ① POWER Göstergesi
- ② STATUS Göstergesi
- ③ LIGHT Göstergesi
- ④ TEMP. Göstergesi

Gösterge Mesajı (Durum mesajı)

POWER	STATUS	LIGHT	TEMP.	Projektör durumu
 Kapalı	 Kapalı	 Kapalı	 Kapalı	Güç kapalı
 Turuncu (Yanıp söner ^{*1})	 Kapalı	 Kapalı	 Kapalı	Bekleme durumunda ([GÜÇ TASARRUFU] [AÇMA] ve ağ hazırdir.
 Turuncu (Yanıp söner ^{*2})	 Kapalı	 Kapalı	 Kapalı	Bekleme durumunda ([GÜÇ TASARRUFU] [AÇMA] ve ağ kullanılamaz.
 Turuncu (Işık)	 Kapalı	 Kapalı	 Kapalı	Bekleme durumunda ([GÜÇ TASARRUFU] [AÇMA] ve ağ kullanılabilir)
 Turuncu (Yanıp söner ^{*3})	 Kapalı	 Kapalı	 Kapalı	[PROGRAM ZAMANLAYICISI] olarak [AÇIK] süresi etkinleştirilir. (Bekleme durumunda)
 Yeşil (Işık)	 Kapalı	 Kapalı	 Kapalı	Uyku durumunda
 Yeşil (Yanıp söner ^{*3})	 Kapalı	 Kapalı	 Kapalı	[PROGRAM ZAMANLAYICISI] olarak [AÇIK] süresi etkinleştirilir. (Uyku durumunda)

POWER	STATUS	LIGHT	TEMP.	Projektör durumu
 Mavi (Işık)	 Kapalı	 Yeşil (Işık)	 Kapalı	Güç durumu ([REF. IŞIK MODU] [NORMAL])'dir.
 Mavi (Işık)	 Kapalı	 Yeşil (Yanıp söner* ³)	 Kapalı	Güç durumu ([REF. IŞIK MODU] [EKO1] veya [EKO2] 'dir)
 Mavi (Işık)	 Kapalı	 Yeşil ve turuncu (Yanıp söner* ⁴)	 Kapalı	Güç durumu ([REF. IŞIK MODU] [ARTIRI])'dir.
Durum değişir	 Turuncu (Yanıp söner* ⁵)	Durum değişir	 Kapalı	[MERCEK KALİBRASYONU] uygulama isteği.
 Mavi (Işık)	 Yeşil (Yanıp söner* ⁵)	 Durum değişir	 Kapalı	Mercek kalibrasyonunun gerçekleştirilmesi
 Mavi (Işık)	 Durum değişir	 Kapalı	 Kapalı	Optüratör işlevi etkinleşir
 Mavi (Yanıp söner* ³)	 Kapalı	 Durum değişir	 Kapalı	[KAPANMA ZAMANLAYICISI] etkinleştirilir, [PROGRAM ZAMANLAYICISI] olarak [KAPALI] süresi etkinleştirilir (Güç durumu)
 Mavi (Yanıp söner* ⁵)	 Kapalı	 Kapalı	 Kapalı	Güç için hazırlanma [AÇIK]

*1 Işık 1,5 saniye açık / 1,5 saniye kapalı olarak tekrarlar

*2 Işık 1,5 saniye açık / 7,5 saniye kapalı olarak tekrarlar













*3 Işık 2,5 saniye açık / 0,5 saniye kapalı olarak tekrarlar

*4 Aralıksız olarak, 2,5 saniye yeşil / 0,5 saniye turuncu renkte yanar

*5 Işık 0,5 saniye açık / 0,5 saniye kapalı / 0,5 saniye açık / 2,5 saniye kapalı olarak tekrarlar

*6 Işık 0,5 saniye açık / 0,5 saniye kapalı olarak tekrarlar

Gösterge Mesajı (Hata mesajı)

POWER	STATUS	LIGHT	TEMP.	Projektör durumu	Prosedür
 Mavi (Işık)	 Turuncu (Işık)	Durum değişir	 Kapalı	[KUMANDA PANELİ KİLİDİ] etkinken bir düğmeye basıldı.	[KUMANDA PANELİ KİLİDİ] etkinleştirilir. Projektörü çalıştırmak için ayar iptal edilmelidir. (→ sayfa 137)
				Projektör ve uzaktan kumanda için kimlik numaraları eşleşmiyor.	[KONTROL KİMLİĞİ] öğesini kontrol edin (→ sayfa 138)
 Mavi (Işık)	 Kapalı	 Turuncu (Işık)	 Turuncu (Işık)	Sıcaklık sorunu (Zorunlu EKO'da)	Ortam sıcaklığı yüksek. Oda sıcaklığını düşürün.
 Kırmızı (Yanıp söner ^{*7})	 Kapalı	 Kapalı	 Kapalı	Sıcaklık problemi	Ortam sıcaklığı çalışma sıcaklığının dışındadır. Hava çıkışının yakınında herhangi bir engel olup olmadığını kontrol edin.
 Kırmızı (Işık)	Durum değişir	Durum değişir	 Kapalı	Servis desteği gerektiren hata	Satıcınız veya servis personelinizle irtibata geçin. Onarım talebinde bulunma durumunu kontrol ettiğinizden ve bilgilendirdiğinizden emin olun.

*7 Işık 0,5 saniye açık / 0,5 saniye kapalı olarak tekrarlar

Termal koruyucu etkinleştirildiğinde:

Projektörün iç sıcaklığı çok yüksek veya düşük olduğunda, POWER göstergesi kısa döngüde kırmızı renkte yanıp sönmeye başlar. Bu gerçekleşikten sonra, termal koruyucu etkinleşecektir ve projektör kapanabilir.

Bu durumda, lütfen aşağıdaki önlemleri alın:

- Güç fişini, duvar prizinden çekin.
- Projektör, yüksek ortam sıcaklığına yerleştirilmişse serin bir yere koyun.
- Toz birikmişse havalandırma çıkışını temizleyin.
- Projektörü iç sıcaklığı azalana kadar yaklaşık bir saat soğumaya bırakın.

Sık Karşılaşılan Sorunlar ve Çözümleri

(→ “Gösterge Mesajı”, sayfa 191.)

Sorun	Bu Öğeleri Kontrol Edin
Açılmıyor veya kapanmıyor	<ul style="list-style-type: none"> Güç kablosunun takılı olduğundan ve projektör kasası veya uzaktan kumanda üzerindeki güç düğmesinin açık olduğundan emin olun. (→ sayfa 17, 20) Projektörde sıcaklık hatası olup olmadığını kontrol edin; projektörün iç sıcaklığı çok sıcak veya soğuksa, koruma önlemi olarak projektörün açılması devre dışı bırakılmıştır. Bir süre bekleyin ve projektörü tekrar açmayı deneyin. Projektörü yaklaşık olarak 1700 metre/5500 feet veya daha yüksek irtifalarda kullanırken, [FAN MODU] öğesini [YÜKSEK İRTİFA] olarak ayarlayın. Projektörün [YÜKSEK İRTİFA] olarak ayarlanmadan, yaklaşık 1700 metre/5500 feet veya daha yüksek irtifalarda kullanılması, projektörün aşırı ısınmasına ve projektörün kapanmasına neden olabilir. Bu olduğu takdirde, birkaç dakika bekleyin ve projektörü açın. (→ sayfa 127) Projektörü ışık modülü kapatıldıktan hemen sonra çalıştırırsanız, fanlar herhangi bir görüntü görüntülenmeden bir süre çalışır ve ardından projektör görüntüyü görüntüler. Bir süre bekleyin. Sorunun yukarıda belirtilen koşullardan kaynaklanmadığı düşünüldüğünde, güç kablosunu prizden çıkartın. Ardından, tekrar prize takmadan önce 5 dakika bekleyin. (→ sayfa 37)
Kapanacaktır	<ul style="list-style-type: none"> [ZAMANLAYICI KAPALI], [OTOMATİK KAPANMA] veya [PROGRAM ZAMANLAYICISI] öğesinin kapalı olduğundan emin olun. (→ sayfa 133, 154)
Resim yok	<ul style="list-style-type: none"> Uygun girişin seçilip seçilmediğini kontrol edin. (→ sayfa 23) Hala resim yoksa, INPUT düğmesine veya giriş düğmelerinden birine tekrar basın. Kablolarınızın doğru bir şekilde bağlandığından emin olun. Parlaklık ve kontrastı ayarlamak için menüleri kullanın. (→ sayfa 100) Ekran menüsündeki [GÜÇ AÇMA PERDESİ] seçeneği [KAPATMA] olarak mı ayarlanmıştır? Menüdeki [SIFIRLA] işlevini kullanarak ayarları veya ayarlamaları fabrika ayarlarına sıfırlayın. (→ sayfa 155) Güvenlik işlevi etkinleştirilmişse, kayıtlı anahtar kelimenizi girin. (→ sayfa 50) HDMI girişi veya DisplayPort sinyali görüntülenemiyorsa, aşağıdakileri deneyin. <ul style="list-style-type: none"> Bilgisayarınızda yerleşik grafik kartı için sürücünüzü yeniden yükleyin veya güncellenmiş sürücüyü kullanın. <p>Sürücünüzü yeniden yüklemek veya güncellemek için, bilgisayarınız veya grafik kartınızla birlikte verilen kullanım kılavuzuna başvurun ya da bilgisayar üreticinizin destek merkezi ile temasa geçin. Güncellenmiş sürücüyü veya işletim sistemini kendi sorumluluğunuzda kurun. Bu kurulumdan kaynaklanan herhangi bir sorun ve arızadan sorumlu değildir.</p> <ul style="list-style-type: none"> HDBaseT iletim cihazına bağlı olarak sinyal desteklenmiyor olabilir. Ayrıca, RS232C arabirimi desteklenmiyor olabilir. Projektör bekleme modundayken ve dizüstü kişisel bilgisayarı açmadan önce, projektör ve dizüstü bilgisayar bağlantısını yaptığınızdan emin olun. Çoğu durumda dizüstü kişisel bilgisayarın çıkış sinyali, güç verilmeden önce projektöre bağlanmadıkça açık hale gelmez. <ul style="list-style-type: none"> * Uzaktan kumandanızı kullanırken ekran kararırca, bunun sebebi bilgisayarın ekran koruyucusu veya güç yönetim yazılımı olabilir. Ayrıca bkz. sayfa 196.
Resim aniden kararıyor	<ul style="list-style-type: none"> Projektörün çok yüksek ortam sıcaklığı sebebiyle Zorunlu EKO modunda olup olmadığını kontrol edin. Bu durumda, [FAN MODU] için [YÜKSEK] öğesini seçerek projektörün iç sıcaklığını düşürün. (→ sayfa 127)

Sorun	Bu Öğeleri Kontrol Edin
Renk tonu veya ton olağandışı	<ul style="list-style-type: none"> [DUVAR RENGİ] öğesinde uygun rengin seçilip seçilmediğini kontrol edin. Öyle ise, uygun bir seçenek seçin. (→ sayfa 127) [RESİM] öğesi içinde [TON] ayarını yapın. (→ sayfa 100)
Görüntü ekrana dik değil	<ul style="list-style-type: none"> Ekrana olan açısını iyileştirmek için, projektörü yeniden konumlandırın. (→ sayfa 26) Dört kenarlılık bozulduğunda [GEOMETRİK DÜZELTME] uygulayın. (→ sayfa 45)
Resim bulanık	<ul style="list-style-type: none"> Odağı ayarlayın. (→ sayfa 29) Ekrana olan açısını iyileştirmek için, projektörü yeniden konumlandırın. (→ sayfa 26) Projektör ve ekran arasındaki mesafenin merceğin ayar aralığı dahilinde olduğundan emin olun. (→ sayfa 171) Mercek garanti edilen aralığı aşan bir miktarda mı kaydırıldı? (→ sayfa 175) Projektör soğukken sıcak bir yere getirilip açıldıktan sonra mercede buğulanma oluşabilir. Bu olduğu takdirde, mercekteki buğulanma kayboluncaya kadar projektörü bekletin.
Ekranda titreme var	<ul style="list-style-type: none"> Projektörü yaklaşık olarak 1700 metre/5500 feet veya daha düşük irtifalarda kullanırken, [FAN MODU] öğesini [YÜKSEK İRTİFA] modu dışındaki bir moda ayarlayın. Projektörü, [YÜKSEK İRTİFA] öğesine ayarlayarak yaklaşık 1700 metre/5500 feet değerinden düşük irtifalarda kullanmak, ışık modülünün aşırı soğumasına ve görüntü titremesine yol açabilir. [FAN MODU] seçeneğini [OTOMATİK] olarak değiştirin. (→ sayfa 127)
Görüntü düşey, yatay veya her iki yönde de kayıyor	<ul style="list-style-type: none"> Bilgisayarın çözünürlüğünü ve frekansını kontrol edin. Görüntülemeye çalıştığımız çözünürlüğün projektör tarafından desteklendiğinden emin olun. (→ sayfa 177) [GÖRÜNTÜ SEÇENEKLERİ] öğesindeki Yatay/Dikey seçeneği ile bilgisayar görüntüsünü manuel olarak ayarlayın. (→ sayfa 102)
Uzaktan kumanda çalışmıyor	<ul style="list-style-type: none"> Yeni pilleri takın. (→ sayfa 13) Siz ve projektör arasında hiçbir engel olmadığından emin olun. Projektörden en fazla 20 m/787 inç mesafede durun. (→ sayfa 14)
Gösterge yanıyor veya yanıp sönüyor	<ul style="list-style-type: none"> Gösterge Mesajına bakın. (→ sayfa 191)
RGB modunda çapraz renk	<ul style="list-style-type: none"> Menüde bulunan [GÖRÜNTÜ SEÇENEKLERİ] öğesindeki [SAAT] / [FAZ] seçeneği ile bilgisayar görüntüsünü manuel olarak ayarlayın. (→ sayfa 101)

Daha fazla bilgi için satıcınızla görüşün.

Resim yoksa veya resim düzgün bir şekilde görüntülenmiyorsa.

Projektör ve kişisel bilgisayar için güç açma süreci.

Projektör bekleme modundayken ve dizüstü kişisel bilgisayarını açmadan önce, projektör ve dizüstü bilgisayar bağlantısını yaptığınızdan emin olun.

Çoğu durumda dizüstü kişisel bilgisayarın çıkış sinyali, güç verilmeden önce projektöre bağlanmadıkça açık hale gelmez.

NOT:

- Mevcut sinyalinin yatay frekansını Bilgi öğesi altındaki projektör menüsünden kontrol edebilirsiniz. "0 kHz" gösteriyorsa, bunun anlamı bilgisayardan sinyal çıkışı olmamasıdır. (→ sayfa 156 veya sonraki adıma geçin)

Bilgisayarın harici ekranını etkinleştirme.

Dizüstü kişisel bilgisayarın ekranında bir görüntü olması, projektöre bir çıkış sinyali gönderdiği anlamına gelmez. Kişisel bilgisayar uyumlu dizüstü bir bilgisayar kullanırken, işlev tuşlarının bir kombinasyonu harici ekranı etkinleştirir/devre dışı bırakır. Genellikle, "Fn" tuşu ile birlikte 12 işlev tuşundan birinin kombinasyonu harici ekranın açılmasını veya kapanmasını sağlar. Örneğin, NEC dizüstü bilgisayarlar Fn + F3'ü kullanırken, Dell dizüstü bilgisayarlar harici ekran seçimleri arasında geçiş yapmak için Fn + F8 tuş birleşimlerini kullanır.

Bilgisayardan standart olmayan sinyal çıkışı

Dizüstü kişisel bilgisayardan gelen çıkış sinyali endüstri standartlarında değilse, yansıtılan görüntü düzgün bir şekilde görüntülenmeyebilir. Böyle bir durumda, projektör ekranı kullanılırken dizüstü kişisel bilgisayarın LCD ekranını devre dışı bırakın. Her dizüstü kişisel bilgisayarın önceki bölümde açıklandığı şekilde, lokal LCD ekranlarını devre dışı bırakmak/yeniden etkinleştirmek için farklı metodları vardır. Ayrıntılı bilgi için, bilgisayarınızın dokümantasyonuna bakın.

Mac kullanırken, görüntü hatalı görüntüleniyor

Projektör ile bir Mac kullanırken, Mac adaptörünün (projektör ile birlikte verilmez) DIP anahtarını ayarını çözünürlüğüne göre ayarlayın. Ayarladıktan sonra, değişikliklerin etkili olması için Mac'inizi yeniden başlatın.

Mac'iniz ve projektörünüz tarafından desteklenenler dışındaki ekran modlarını ayarlamak için, Mac adaptöründeki DIP anahtarını değiştirmek görüntüyü hafifçe kaydırabilir veya hiçbir şey görüntülenmeyebilir. Bu olduğu takdirde, DIP anahtarını 13" sabit moda ayarlayın ve ardından Mac'inizi yeniden başlatın. Bundan sonra, DIP anahtarlarını görüntülenebilir bir moda geri yükleyin ve sonrasında Mac'i tekrar başlatın.

NOT:

- Mini D-Sub 15 pimli konektörü olmayan bir MacBook için Apple Computer tarafından üretilen bir Video Adaptörü kablosu gereklidir.

MacBook'da Yansıtma

Projektörü MacBook ile kullanırken, MacBook'unuzda "yansıtma" kapalı olmadığı sürece çıkış 1920 × 1200 olarak ayarlanmamış olabilir. Aynalama için Mac bilgisayarınızla birlikte verilen kullanım kılavuzuna başvurun.

Mac ekranında klasörler veya simgeler gizlenir

Klasörler veya simgeler ekranda görünmeyebilir. Böyle bir durumda, Apple menüsünden [Görünüm] → [Düzenle] seçeneğini seçin ve simgeleri düzenleyin.

8-8. Kişisel Bilgisayar Kontrol Kodları ve Kablo Bağlantısı

Kişisel Bilgisayar Kontrol Kodları

İşlev	Kod Verisi							
GÜÇ AÇIK	02H	00H	00H	00H	00H	02H		
GÜÇ KAPALI	02H	01H	00H	00H	00H	03H		
GİRİŞ SEÇİMİ HDMI1	02H	03H	00H	00H	02H	01H	A1H	A9H
GİRİŞ SEÇİMİ HDMI2	02H	03H	00H	00H	02H	01H	A2H	AAH
GİRİŞ SEÇİMİ DisplayPort	02H	03H	00H	00H	02H	01H	A6H	AEH
GİRİŞ SEÇİMİ BİLGİSAYAR	02H	03H	00H	00H	02H	01H	01H	09H
GİRİŞ SEÇİMİ HDBaseT	02H	03H	00H	00H	02H	01H	BFH	C7H
RESİM SUSTURMA AÇIK	02H	10H	00H	00H	00H	12H		
RESİM SUSTURMA KAPALI	02H	11H	00H	00H	00H	13H		
SES SUSTURMA AÇIK	02H	12H	00H	00H	00H	14H		
SES SUSTURMA KAPALI	02H	13H	00H	00H	00H	15H		

NOT:

- Gerekirse, kişisel bilgisayar Kontrol Kodlarının tam bir listesi için yerel satıcınıza başvurun.

Kablo Bağlantısı

İletişim Protokolü

Baud hızı	115200/38400/19200/9600/4800 bps
Veri uzunluğu	8 bit
Benzerlik	Benzerlik yok
Durdurma biti	1 bit
X açık/kapalı	Yok
İletişim prosedürü	Tam çift yönlü

NOT:

- Ekipmana bağlı olarak, uzun kablo geçişleri için daha düşük bir baud hızı önerilebilir.

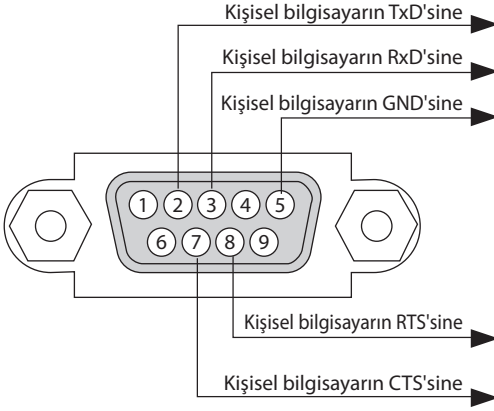
Kişisel Bilgisayar Kontrol Terminali (D-Sub 9P)**NOT:**

- Pim 1, 4, 6 ve 9 kullanılmaz.
- Kablo bağlantısını basitleştirmek için, kablonun her iki ucunda "Gönderme İsteği" ve "Gönderme İşlemini Temizle" atlama kablosu telini birlikte kullanın.
- Uzun kablo geçişleri için, projektör menüleri dahilinde iletişim hızının 9600 bps olarak ayarlanması önerilir.

8-9. ASCII Kontrol Komutu Hakkında

Bu cihaz, projektörümüz ve monitörümüzü kontrol etmek için ortak ASCII Kontrol Komutunu destekler.

Komut hakkında ayrıntılı bilgi için lütfen web sitemizi ziyaret edin.

https://www.sharp-nec-displays.com/dl/en/pj_manual/lineup.html

Harici bir cihaza nasıl bağlanır

Projektörü, bilgisayar gibi harici bir cihaza bağlamak için iki yöntem vardır.

1. Seri bağlantı noktası üzerinden bağlantı.

Projektörü seri bir kablo ile bir bilgisayara bağlar (çapraz kablo).

2. Ağ üzerinden bağlantı (LAN/HDBaseT)

Projektörü bir LAN kablosu ile bir bilgisayara bağlar.

LAN kablosunun tipi ile ilgili olarak üfren ağ yöneticinize danışın.

Bağlantı arayüzü

1. Seri bağlantı noktası üzerinden bağlantı.

İletişim Protokolü

Öge	Bilgi
Baud hızı	115200/38400/19200/9600/4800 bps
Veri uzunluğu	8 bit
Benzerlik biti	Benzerlik yok
Durdurma biti	1 bit
Akış kontrolü	Yok
İletişim prosedürü	Tam çift yönlü

2. Ağ üzerinden bağlantı

İletişim Protokolü (LAN üzerinden bağlantı)

Öge	Bilgi
İletişim hızı	Otomatik olarak ayarla (10/100 Mbps)
Desteklenen standart	IEEE802.3 (10BASE-T) IEEE802.3u (100BASE-TX, Otomatik Anlaşma)

Komutu iletmek ve almak için 7142 numaralı TCP bağlantı noktasını kullanın.

İletişim Protokolü (HDBaseT üzerinden bağlantı)

Öge	Bilgi
İletişim hızı	100 Mbps
Desteklenen standart	IEEE802.3u (100BASE-TX, Otomatik Anlaşma)

Komutu iletmek ve almak için 7142 numaralı TCP bağlantı noktasını kullanın.

Bu cihaz için parametreler

Giriş komutu

Giriş terminali	Yanıt	Parametre
HDMI1	hdmi1	hdmi1 veya hdmi
HDMI2	hdmi2	hdmi2
DisplayPort	displayport	displayport veya displayport1
BİLGİSAYAR	computer	computer, computer1, vga, vga1, rgb ve rgb1 öğelerinden biri rgb1
HDBaseT	hdbaset	hdbaset veya hdbaset1

Durum komutu

Yanıt	Hata Durumu
error:temp	Sıcaklık hatası
error:fan	Fan sorunu
error:light	Işık kaynağı sorunu
error:system	Sistem sorunu

8-10. Art-Net DMX parametrelerinin listesi

İşlev	Davranış	Parametre	Not
GÜÇ	KAPALI	0 – 63	
	İşlem yok	64 – 191	
	AÇMA	192 – 255	
GİRİŞ	İşlem yok	0 – 7	
	HDMI1	8 – 15	
	İşlem yok	16 – 23	
	HDMI2	24 – 31	
	İşlem yok	32 – 39	
	DisplayPort	40 – 47	
	İşlem yok	48 – 55	
	BİLGİSAYAR	56 – 63	
	İşlem yok	64 – 71	
	HDBaseT	72 – 79	
BOŞLUK	KAPALI	0 – 63	
	İşlem yok	64 – 191	
	AÇMA	192 – 255	
DEKLANSOR	AÇMA	0 – 63	
	İşlem yok	64 – 191	
	KAPALI	192 – 255	
DONMA	KAPALI	0 – 63	
	İşlem yok	64 – 191	
	AÇMA	192 – 255	
LAMBA AYARI	İşlem yok	0 – 49	
	Ayarlanmış değer	50 – 100	
	İşlem yok	101 – 255	
LENS KAYMASI(Y)	Sola Ayarla	0 – 63	
	Stop	64 – 191	
	Sağa Ayarla	192 – 255	
LENS KAYMASI(D)	Aşağı Ayarla	0 – 63	
	Stop	64 – 191	
	Yukarı Ayarla	192 – 255	
ODAKLAMA	Ayarla (-)	0 – 63	
	Stop	64 – 191	
	Ayarla (+)	192 – 255	
ZUM	Ayarla (-)	0 – 63	
	Stop	64 – 191	
	Ayarla (+)	192 – 255	
KİLİTTAŞI(Y)	İşlem yok		Merkez olarak 128 ile +/- ögesini ayarlayın (ayarlama Ayarlanmış değer değeri 0).
	Ayarlanmış değer		
	İşlem yok		
KİLİTTAŞI(D)	İşlem yok		Merkez olarak 128 ile +/- ögesini ayarlayın (ayar değeri 0).
	Ayarlanmış değer		
	İşlem yok		

İşlev	Davranış	Parametre	Not
KİLİTLE	Çalıştırılmaz	0 – 127	Art-Net işlevini devre dışı bırakır.
	Çalıştırılabilir	128 – 255	Art-Net işlevini etkinleştirir.

8-11. Sorun Giderme Kontrol Listesi

Satıcınız veya servis personelinizle temasa geçmeden önce, onarım gerektiğinden emin olmak için aşağıdaki listeyi kontrol ettiğinizden emin olun, ayrıca kullanım kılavuzunuzdaki "Sorun giderme" bölümüne de bakın. Aşağıdaki bu kontrol listesi sorununuzu daha verimli bir şekilde çözmemize yardımcı olacaktır.

* Kontrolünüz için bu sayfayı ve sonraki sayfayı yazdırın.

Oluşma sıklığı:

her zaman bazen (Ne sıklıkla? _____) diğer (_____)

Güç

- Güç yok (POWER göstergesi mavi yanmıyor). Ayrıca bkz. "Durum Göstergesi (STATUS)":
 - Güç kablosunun fişi duvar prizine tam olarak oturmuştur.
 - POWER düğmesini basılı tutmanıza rağmen güç yok.
- Çalışma sırasında kapanma.
 - Güç kablosunun fişi duvar prizine tam olarak oturmuştur.
 - [OTOMATİK KAPANMA] kapalı (sadece [OTOMATİK KAPANMA] işlevine sahip modellerde).
 - [KAPANMA ZAMANLAYICISI] kapanır (sadece [KAPANMA ZAMANLAYICISI] işlevine sahip modellerde).

Video ve Ses

- Kişisel bilgisayarınızdan veya video ekipmanınızdan projektöre hiçbir görüntü gösterilmiyor.
 - Projektörü öncelikle kişisel bilgisayara bağlayıp ardından kişisel bilgisayar başlatmış olmanıza rağmen hala görüntü yok.
 - Dizüstü kişisel bilgisayarınızın sinyal çıkışını projektöre etkinleştirme.
 - İşlev tuşlarının kombinasyonu harici ekranı etkinleştirir/devre dışı bırakır. Genellikle, "Fn" tuşu ile birlikte 12 işlev tuşundan birinin kombinasyonu harici ekranı açar veya kapatır.
 - Görüntü yok (mavi veya siyah arka plan, görüntü yok).
 - Projektör menüsünde [SIFIRLA] işlemini gerçekleştirmenize rağmen hala görüntü yok.
 - Sinyal kablosunun fişi giriş terminaline tam olarak oturmuş
 - Ekranda bir mesaj belirir.
(_____)
 - Projektöre bağlı olan kaynak etkin ve kullanılabilir.
 - Parlaklık ve/veya kontrastı ayarlamazsanız rağmen hala görüntü yok.
 - Giriş kaynağının çözünürlüğü ve frekansı projektör tarafından desteklenir.
- Görüntü çok karanlık.
 - Parlaklığı ve/veya kontrastı ayarlasanız bile değişmeden kalır.
- Görüntü bozuk.
 - Görüntü trapezoid şeklinde gözünür ([KİLİTTAŞI] ayarını yapmanıza rağmen değişmiyor).
- Görüntünün bazı kısımları kaybolur.
 - Projektör menüsünden [SIFIRLA] işlemini gerçekleştirmiş olmanıza rağmen hala değişmiyor.
- Görüntü dikey veya yatay yönde kaymış.
 - Yatay ve dikey konumlar bilgisayar sinyalinde doğru şekilde ayarlanır.
 - Giriş kaynağının çözünürlüğü ve frekansı projektör tarafından desteklenir.
 - Bazı pikseller kayboluyor.
- Görüntü titriyor.
 - Projektör menüsünden [SIFIRLA] işlemini gerçekleştirmiş olmanıza rağmen hala değişmiyor.
 - Bilgisayar sinyalinde görüntü titriyor veya renk kayması var.
 - [FAN MODU] ögesini [YÜKSEK İRTİFA] seçeneğinden [OTOMATİK] ögesine değiştireniz bile değişmez.
- Görüntü bulanık veya odaktan çıkar.
 - Kişisel bilgisayarda sinyalin çözünürlüğünü kontrol etmenize ve projektörün doğal çözünürlüğüne değiştirmenize rağmen hala değişmiyor.
 - Odağı ayarlamazsanız rağmen hala değişmiyor.
- Ses yok.
 - Ses kablosu projektörün ses girişine doğru şekilde bağlanmış.
 - Ses seviyesini ayarlamazsanız rağmen hala değişmiyor.
 - AUDIO OUT ses ekipmanınıza bağlı (sadece AUDIO OUT terminaline sahip modeller).

Diğer

- Uzaktan kumanda çalışmıyor.
 - Projektörün sensörü ile uzaktan kumanda arasında hiçbir engel yok.
 - Projektör, kızılötesi uzaktan kumanda kontrollerini bozabilecek floresan ışık yakınına konulmuş.
 - Piller yeni ve ters takılmamıştır.
- Projektör kasası üzerindeki düğmeler çalışmıyor (sadece [KUMANDA PANELİ KİLİDİ] işlevine sahip modeller)
 - Menüden [KUMANDA PANELİ KİLİDİ] açılmamış veya devre dışı bırakılmış.
 - 10 saniye boyunca EXIT düğmesini basılı tutmanıza rağmen hala değişmedi.

Lütfen aşağıdaki boşlukta sorununuzu ayrıntılı bir şekilde tanımlayın.

Projektörün kullanıldığı uygulama ve ortam ile ilgili bilgi

Projektör

Model numarası:
Seri No.:
Satın alma tarihi:
Işık modülü çalışma süresi (saat):
REF. IŞIK MODU: ARTIR NORMAL
 EK01 EK02

Giriş sinyali ile ilgili bilgi:
Yatay senk frekansı [] kHz
Dikey senk frekansı [] Hz
Senk polaritesi H (+) (-)
V (+) (-)
Senk tipi Ayrı Kompozit
 Yeşilde Senk

Gösterge Mesajı:
 POWER Mavi Yeşil Turuncu Kırmızı yanıp söner
[] döngü
 Mavi Yeşil Turuncu Kırmızı yanar
 STATUS Mavi Yeşil Turuncu Kırmızı yanıp söner
[] döngü
 Mavi Yeşil Turuncu Kırmızı yanar
 LIGHT Mavi Yeşil Turuncu Kırmızı yanıp söner
[] döngü
 Mavi Yeşil Turuncu Kırmızı yanar
 TEMP. Mavi Yeşil Turuncu Kırmızı yanıp söner
[] döngü
 Mavi Yeşil Turuncu Kırmızı yanar

Uzaktan kumanda model numarası:

Sinyal kablosu

NEC standart veya diğer üreticinin kablosu?
Model numarası: Uzunluk: inç/m
Dağıtım yükseltici
Model numarası:
Değiştirici
Model numarası:
Adaptör
Model numarası:

Kurulum ortamı

Ekran boyutu: inç
Ekran tipi: Mat beyaz Boncuklar Polarizasyon
 Geniş Açık Yüksek Kontrast
Atış mesafesi: fit/inç/m
Yönlendirme: Tavana montaj Masaüstü
Elektrik prizi bağlantısı:
 Doğrudan duvar prizine bağlı
 Uzatma kablosuna veya başka bir şeye bağlı (bağlı olan ekipman sayısı _____)
 Bir güç kablosu makarasına veya başka bir şeye bağlı (bağlı olan ekipman sayısı _____)

Bilgisayar

Üretici:
Model numarası:
Dizüstü kişisel bilgisayar / Masaüstü
Doğal çözünürlük:
Yenileme hızı:
Video adaptörü:
Diğer:

Video ekipmanı

VCR, DVD oynatıcı, Video kamera, Video oyunu veya diğer
Üretici:
Model numarası:

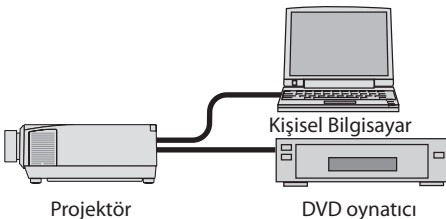

8-12. PROJEKTÖRÜNÜZÜ KAYDEDİN! (Amerika Birleşik Devletleri, Kanada ve Meksika'da ikamet edenler için)

Lütfen yeni projektörünüzü kaydetmek için zaman ayırın. Bu, sizin sınırlı parça, çalışma garantisi ve InstaCare servis programınızı etkinleştirecektir.

<https://www.sharpnecdisplays.us> adresinden web sitemizi ziyaret edin; destek merkezine tıklayın/ürünü kaydedin ve doldurduğunuz formu çevrimiçi olarak gönderin.

Formunuzu aldıktan sonra, endüstri lideri Sharp NEC Display Solutions of America, Inc.'nin sağladığı hızlı, güvenilir garanti ve servis programlarından faydalanmak için ihtiyacınız olan tüm detayları içeren bir onay mektubu göndereceğiz.

NEC